

AOC

Manual do Usuário do Monitor LCD **AG272FCX** LED backlight



www.aoc.com

©2016 AOC. Todos os direitos reservados.

Segurança	4
Convenções Nacionais	4
Potência	5
Instalação	6
Limpeza	7
Outro	8
Configuração.....	9
Conteúdo da Caixa	9
Configuração de Suporte e Base	10
Ajuste do ângulo de visão.....	11
Conectando o Monitor.....	12
Função de Free-Sync	13
Ajuste.....	14
Configuração da Resolução Ideal.....	14
Windows 10	14
Windows 8	16
Windows 7	18
Teclas de atalho.....	20
Interruptores Rápidos	21
OSD Setting (Configuração OSD)	22
Luminance (Luminância)	23
Image Setup (Configuração da Imagem).....	24
Color Setup (Configuração de cor)	25
Picture Boost (DCB - Picture Boost).....	26
OSD Setup (Configuração do Menu OSD)	27
Game Setting (Configuração de Jogo)	28
Extra (Itens Adicionais)	29
Exit (Sair).....	30
Indicador de LED	30
Driver	31
Driver do Monitor	31
Windows 10	31
Windows 8	35
Windows 7	39
i-Menu.....	42
e-Saver	43
Screen+	44
Resolução de problemas	45
Especificação.....	46
Especificação Geral.....	46
Modos de exibição predefinidos	47
Atribuições dos Pinos	48
Plug and Play.....	50
Regulagem	51
Aviso da FCC.....	51
Declaração WEEE	52

Declaração de Resíduo Eletrônico para a Índia.....	52
EPA Energy Star	53
Serviço.....	54
Declaração de Garantia para a Europa	54
Declaração de Garantia para o Oriente Médio e África (MEA)	56
POLÍTICA DE PIXEL AOC	58
ISO 9241-307 CLASSE 1	58
Declaração de Garantia para América do Norte e do Sul (exceto Brasil)	59
PROGRAMA EASE	61
DOCUMENTO TCO	62

Segurança

Convenções Nacionais

As subseções a seguir descrevem as convenções usadas neste documento.

Notas, Precauções e Alertas

Ao longo deste guia, os blocos de texto podem ser acompanhados por um ícone e impressos em negrito ou em itálico. Estes blocos são notas, precauções e alertas, e são usados como a seguir:



NOTA: Uma NOTA indica informações importantes que o ajudam a usar melhor seu sistema de computador.





CUIDADO: Um CUIDADO indica risco de dano ao hardware ou perda de dados, e o informa sobre como evitar o problema.





AVISO: Um ALERTA indica um potencial para ferimento corporal e te informa como evitar o problema. Alguns alertas podem aparecer em formatos alternados e podem não estar acompanhados de um ícone. Em tais casos, a apresentação específica do alerta é imposta pela autoridade reguladora.

Potência

 O monitor deve ser operado somente com o tipo de alimentação indicado na etiqueta. Se não tiver certeza do tipo de alimentação da sua casa, consulte seu revendedor ou companhia de eletricidade local.

 O monitor está equipado com uma tomada aterrada de três pinos, uma tomada com um terceiro pino (terra). Esta tomada serve apenas em uma tomada elétrica aterrada como uma característica de segurança. Se a tomada não aceitar a tomada de três pinos, chame um electricista que instale a tomada correta, ou use um adaptador para aterrar o aparelho com segurança. Não anule o propósito de segurança da tomada aterrada.

 Desligue o aparelho durante uma tempestade com raios ou quando ele não será usado por longos períodos de tempo. Isso protegerá o monitor de danos devido a picos de energia.

 Não sobrecarregue as régua de energia e cabos de extensão. A sobrecarga pode resultar em incêndio ou choque elétrico.

 Para garantir a operação satisfatória, use o monitor apenas com computadores listados pela UL, que possuam receptáculos apropriadamente configurados entre 100-240V ~, Min. 5A

 A tomada deve ser instalada perto do equipamento e ser facilmente acessível.

 Para uso apenas com o adaptador ligado (saída: 20Vdc, 4.5A)

Fabricantes: TPV ELECTRONICS (FUJIAN) CO., LTD. Modelo: ADPC2090

Instalação

! Não coloque este o monitor sobre carrinhos, suportes, tripés, estantes ou mesas instáveis. Se o monitor cair, pode ferir uma pessoa e causar sérios danos a este produto. Use apenas com um carrinho, apoio, tripé, presilha ou mesa recomendada pelo fabricante, ou vendidos com este produto. Siga as instruções do fabricante ao instalar o produto e use acessórios de montagem recomendado pelo fabricante. Quando colocado num carrinho, o produto deve ser deslocado com cuidado.

! Nunca empurre qualquer objeto para dentro da fenda do gabinete. Isso pode danificar as peças do circuito causando incêndio ou choque elétrico. Nunca derrube líquidos no monitor.

! Não coloque a parte frontal do produto no chão.

! Se você montar o monitor em uma parede ou prateleira, use um kit de montagem aprovado pelo fabricante e siga as instruções do kit.

! Deixar algum espaço ao redor do monitor como mostrado abaixo. Caso contrário, a circulação de ar pode ser insuficiente, portanto, o superaquecimento pode causar um incêndio ou danos ao monitor.

Veja abaixo as áreas de ventilação recomendadas ao redor do monitor quando o monitor está instalado na parede ou no suporte:

Instalado com suporte

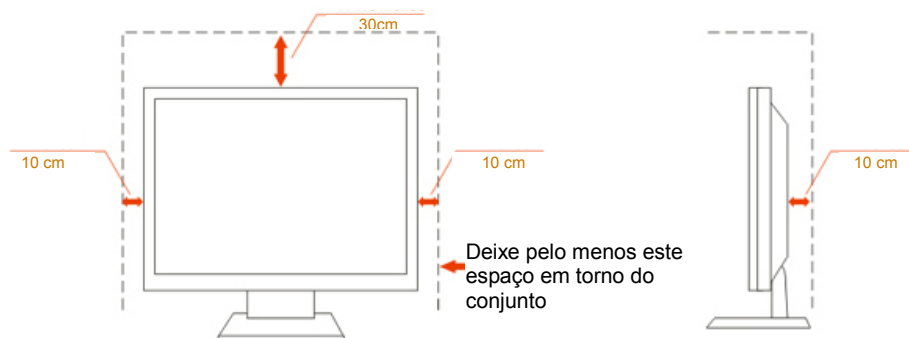

Limpeza

! Limpar o gabinete regularmente com um pano. Você pode usar detergente suave para limpar a mancha, em vez de detergente forte, que vai cauterizar o gabinete do produto.

! Durante a limpeza, certifique-se que nenhum detergente vaza dentro do produto. O pano de limpeza não deve ser muito áspero já que vai arranhar a superfície da tela.

! Por favor, desconecte o cabo de alimentação antes de limpar o produto.

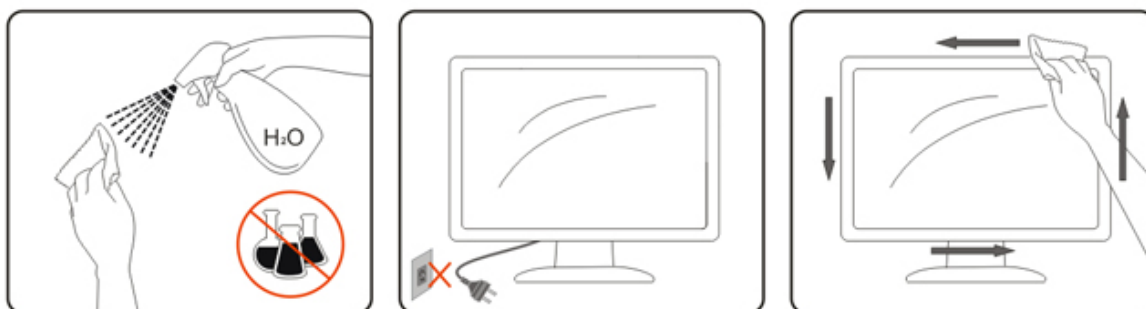

Outro

 Se o produto estiver emitindo um som, cheiro ou fumaça estranhos, desligue da tomada **IMEDIATAMENTE** e contate um Centro de Assistência.

 Certifique-se que as aberturas de ventilação não estão bloqueadas por uma mesa ou cortina.

 Não envolva o monitor LCD em grandes vibrações ou em alto impacto durante a operação.

 Não bata o monitor nem o deixe cair durante o funcionamento ou transporte.

Configuração

Conteúdo da Caixa

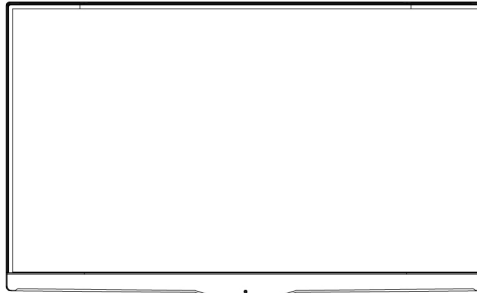

Monitor

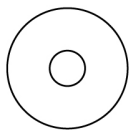

Manual do



Cartão de



Adaptador



Suporte



Parafusos

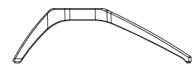

Base



Cabo de
Alimentação



Cabo de
Áudio



Cabo
Analógico



Cabo DP



Cabo HDMI



Cabo USB



Cabo
Micfone



Teclado de
troca rápida

* Nem todos os cabos de sinal (Áudio, Analógico, DP, HDMI, USB e cabo de Microfone) serão fornecidos para todos os países e regiões. Por favor, consulte o agente local ou sucursal da AOC para confirmação.

Configuração de Suporte e Base

Por favor, configure ou remova a base seguindo os passos abaixo.

Configuração:

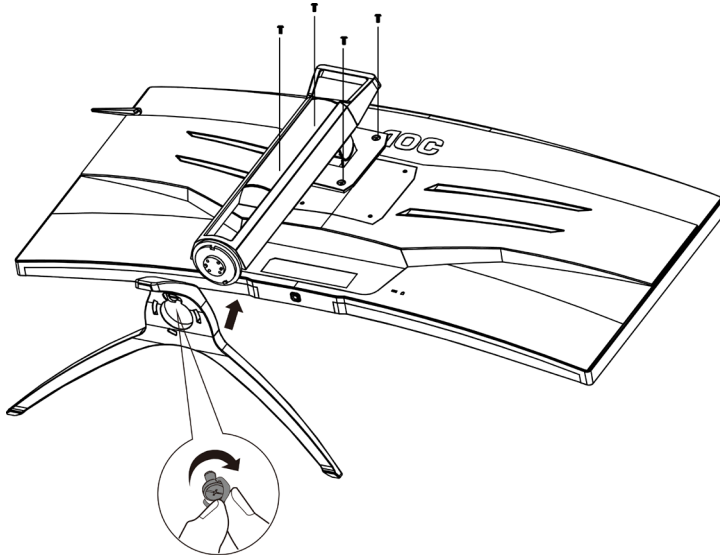

Remover:

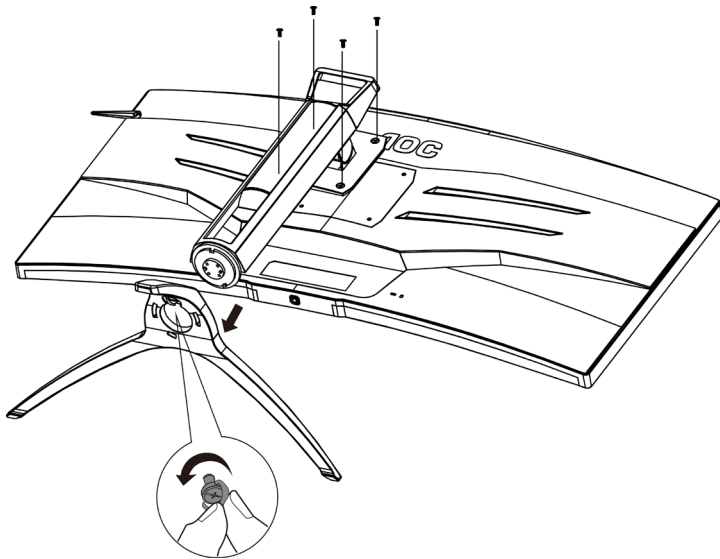

Ajuste do ângulo de visão

Para melhor visualização, recomenda-se a olhar para a face total do monitor, e depois ajustar o ângulo do monitor conforme sua preferência.

Segure o suporte para que você não derrube o monitor quando muda o ângulo do monitor.

Você é capaz de ajustar o monitor conforme abaixo.

Ângulo de inclinação: $-5,5^{\circ} \sim 28^{\circ}$

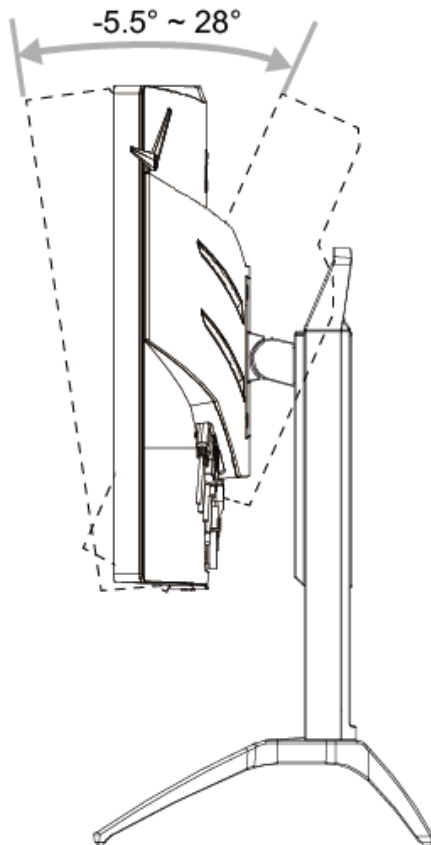

NOTA:

Não ajuste o ângulo de visão mais de 28 graus para evitar danos.

Conectando o Monitor

Conexões dos cabos na parte de trás do monitor e do computador:

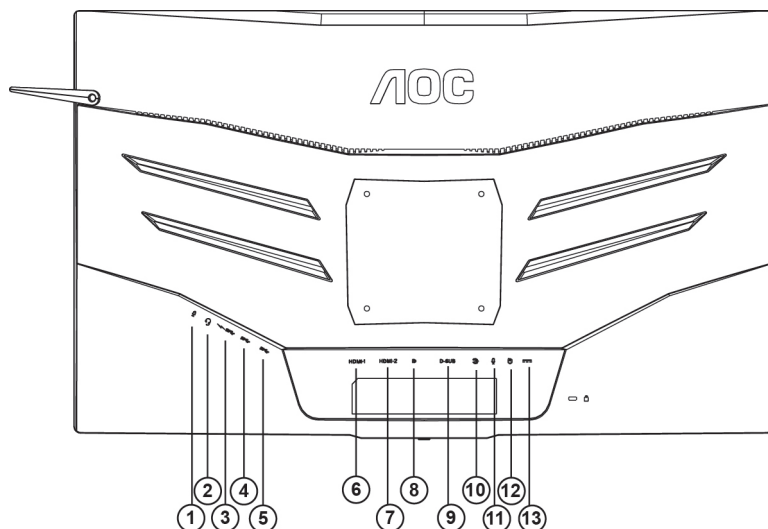

- 1 Entrada do microfone
- 2 Fone de ouvido (Combinado com microfone)
- 3 USB3.0 downstream + carregamento rápido
- 4 USB3.0 downstream
- 5 USB3.0 upstream
- 6 HDMI-1
- 7 HDMI-2
- 8 DP
- 9 VGA
- 10 Entrada de Linha
- 11 saída de Microfone (Conecta ao PC)
- 12 Teclado de troca rápida
- 13 Entrada DC

Para proteger o equipamento, desligue sempre o PC e o monitor LCD antes de conectar.

- 1 Conecte o cabo de alimentação à porta DC na parte de trás do monitor.
- 2 Conecte uma extremidade do cabo D-Sub de 15 pinos para a parte de trás do monitor e ligue a outra extremidade à porta D-Sub do computador.
- 3 (Opcional - Requer uma placa de vídeo com porta HDMI) - Conecte uma extremidade do cabo HDMI à parte de trás do monitor e conecte a outra extremidade à porta HDMI de computador.
- 4 (Opcional - Requer uma placa de vídeo com porta de Áudio) - Conecte uma extremidade do cabo de Áudio à parte de trás do monitor e conecte a outra extremidade à porta de áudio do computador.
- 5 (Opcional –Requer uma placa de vídeo com porta DP) –Conecte uma extremidade do cabo DP para a parte de trás do monitor e conecte a outra extremidade à porta DP do computador.
- 6 Ligue o monitor e computador.
- 7 O conteúdo de vídeo com resolução suportada:
VGA: 1920 x1080@60Hz (Máximo)
HDMI/DP: 1920x1080@144Hz (Máximo)

Se o seu monitor exibir uma imagem, a instalação está completa. Se ele não apresentar uma imagem, consulte Solução de problemas.

Função de Free-Sync

1. Função de Free-Sync está trabalhando com DP/HDMI
2. Placa de vídeo compatível A lista recomenda é como a seguir, também pode ser verificada visitando www.AMD.com

- AMD Radeon RX 400 série
- AMD Radeon R9 300 série (série 370 exceto)
- AMD Radeon R9 Fury X
- AMD Radeon R9 Nano
- AMD Radeon R7 360
- AMD Radeon R9 295X2
- AMD Radeon R9 290X
- AMD Radeon R9 290
- AMD Radeon R9 285
- AMD Radeon R7 260X
- AMD Radeon R7 260

Ajuste

Configuração da Resolução Ideal

Windows 10

Para Windows 10

- Clique com o botão direito em START (Iniciar).
- Clique em "**CONTROL PANEL (Painel de Controle)**".

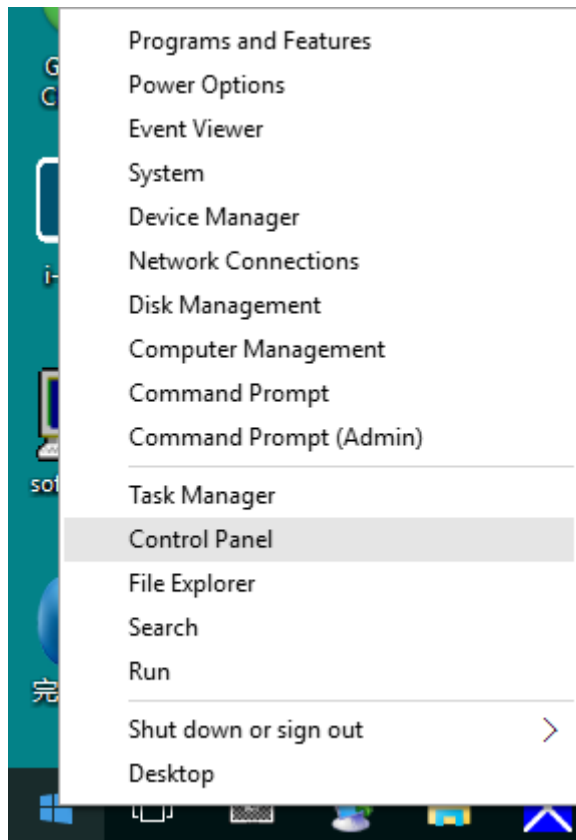

- Clique em "**DISPLAY (Exibir)**".

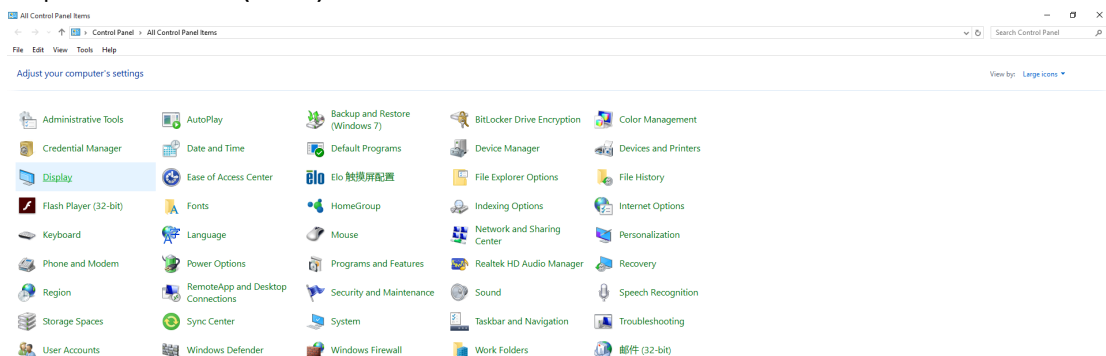

- Clique no botão "**Change display settings (Alterar configurações de exibição)**".

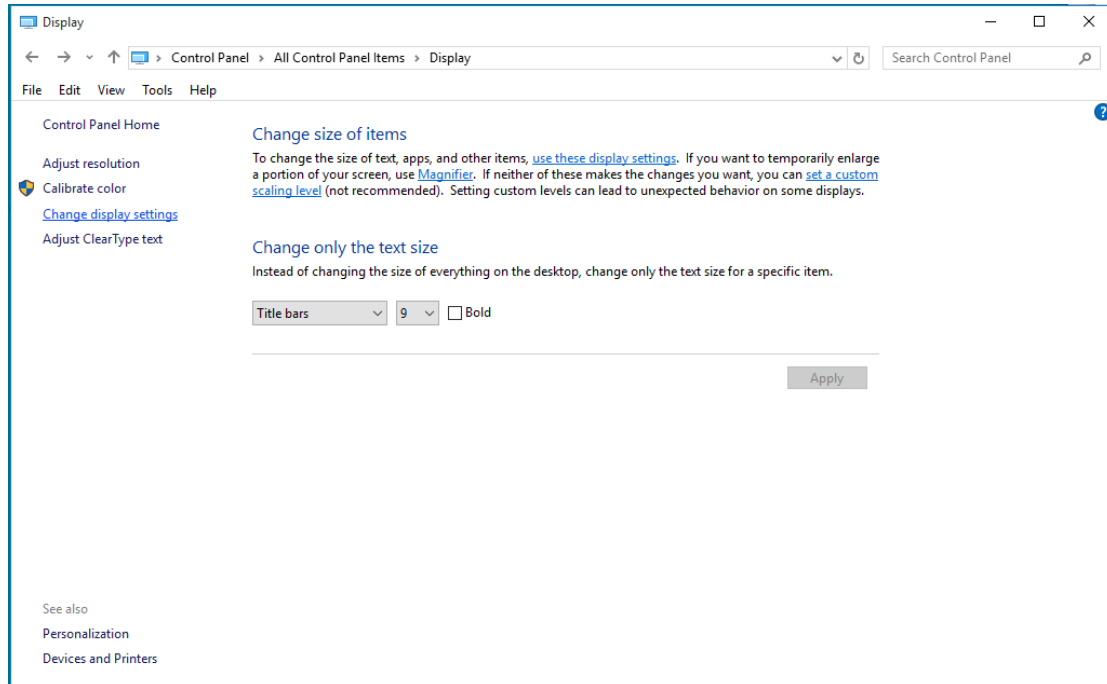

- Definir a resolução de **SLIDE-BAR (BARRA DE DESLIZAMENTO)** para resolução predefinida Ideal.

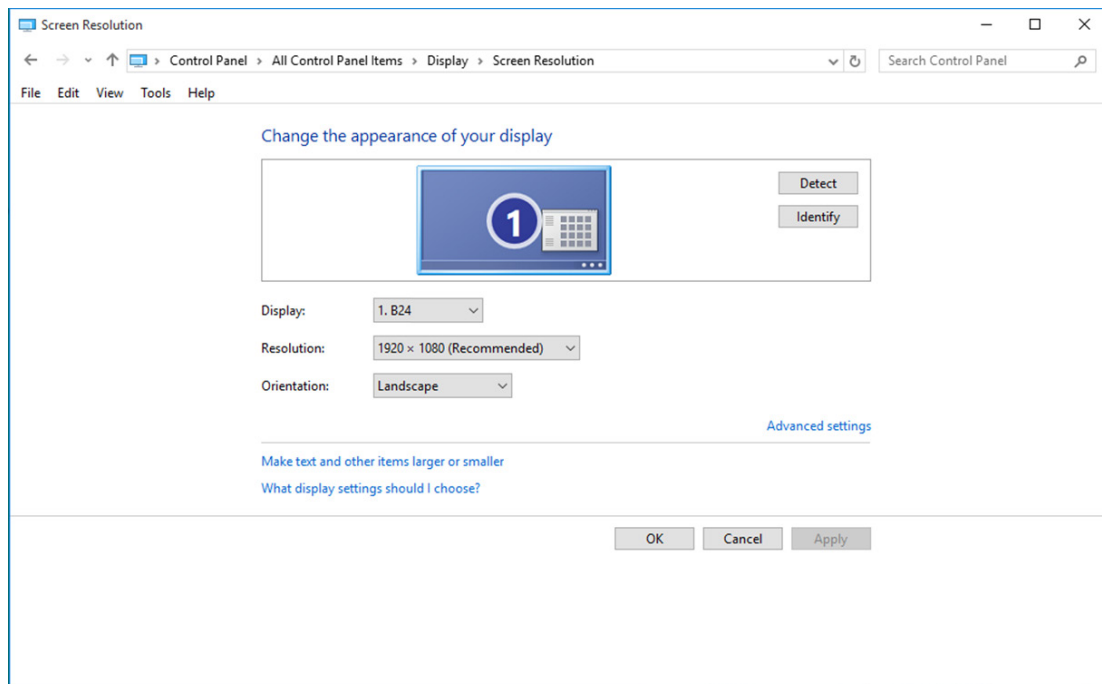

Windows 8

Para Windows 8

- Clique com o botão direito e clique em **All apps (Todos os aplicativos)** na base direita da tela.

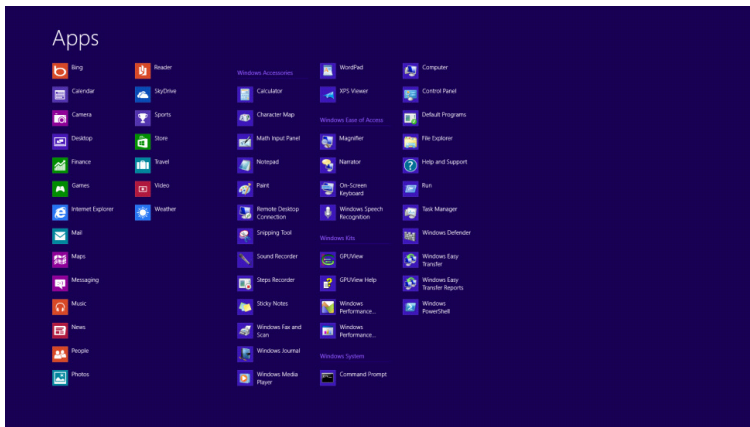
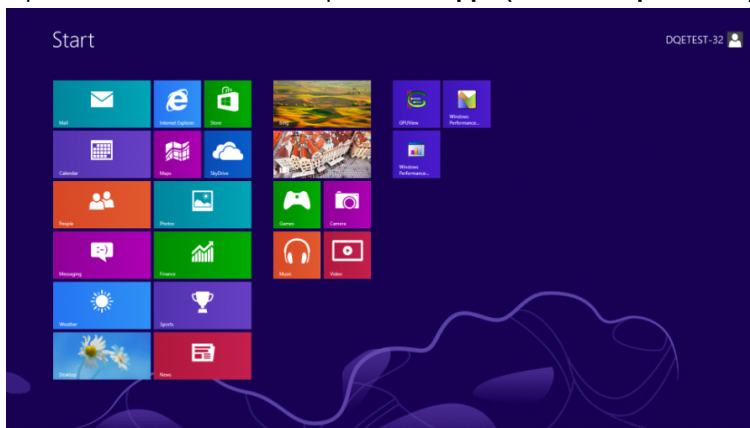

- Defina o **"View by (Visualizar por)"** para **"Category (Categoria)"**.
- Clique em **"Appearance and Personalization (Aparência e Personalização)"**.

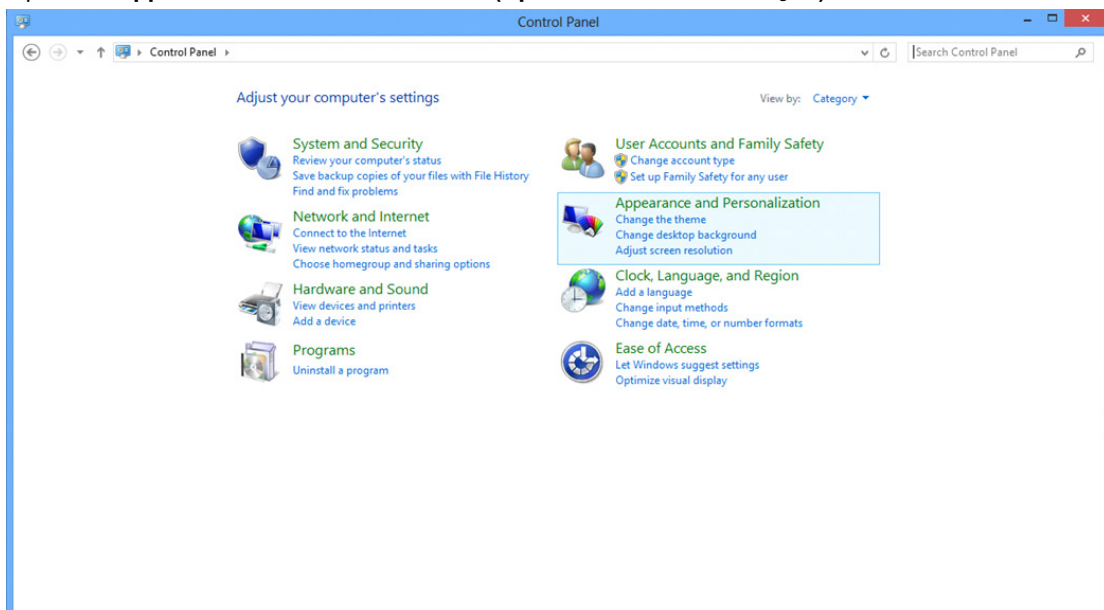

- Clique em "**DISPLA (EXIBIR)**".

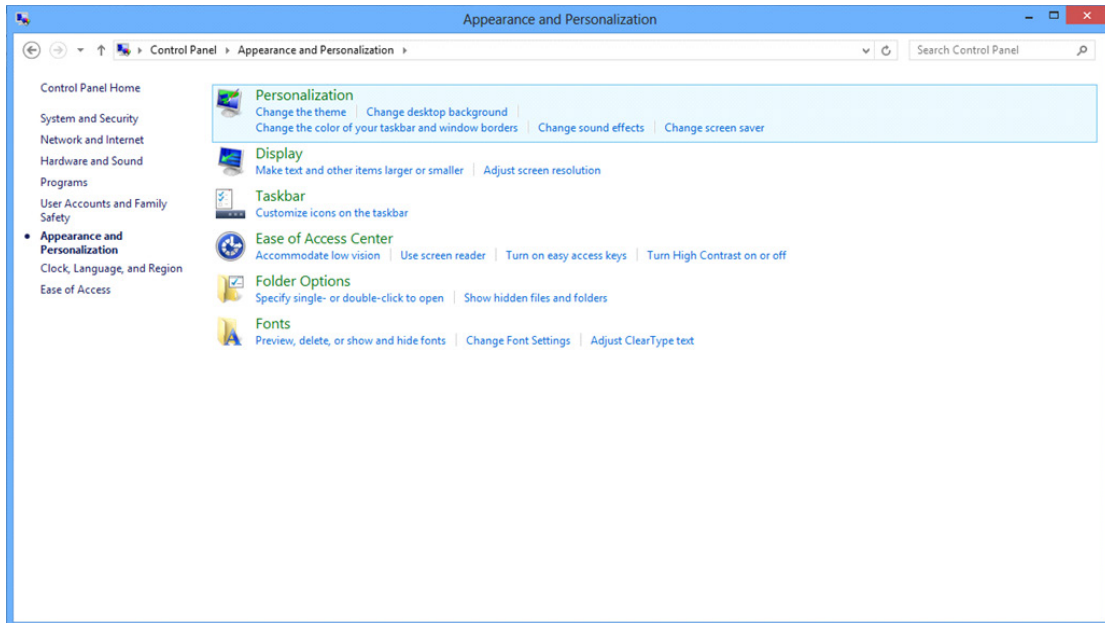

- Definir a resolução de **SLIDE-BAR (BARRA DE DESLIZAMENTO)** para resolução predefinida Ideal.

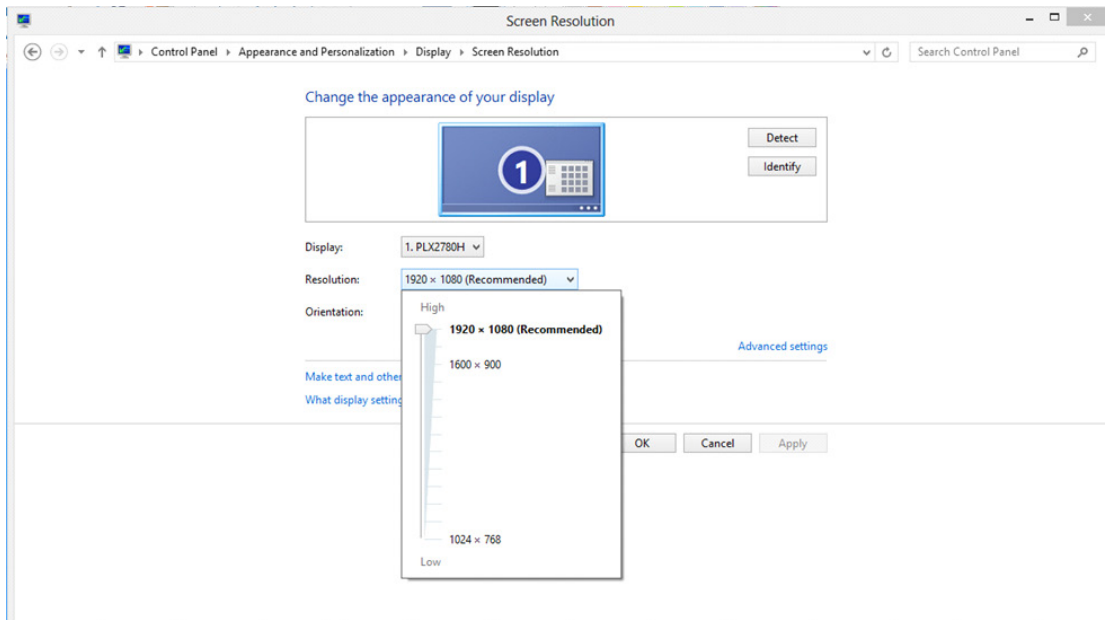

Windows 7

Para Windows 7

- Clique em **INICIAR**.
- Clique em **"CONTROL PANEL (Painel de Controle)"**.

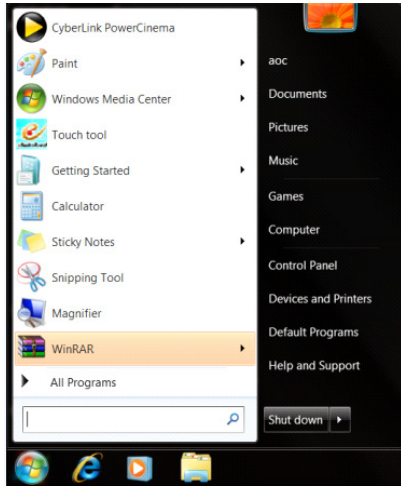

- Clique em **"Appearance (Aparência)"**.

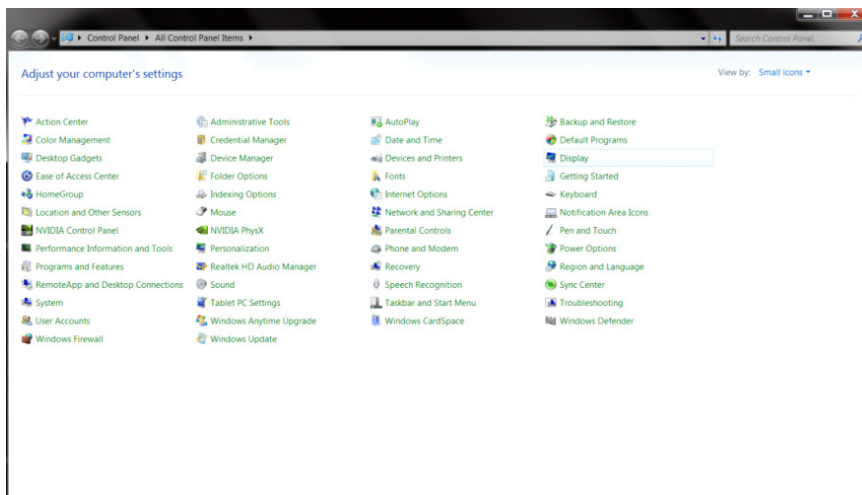

- Clique em **"DISPLAY (Exibir)"**.

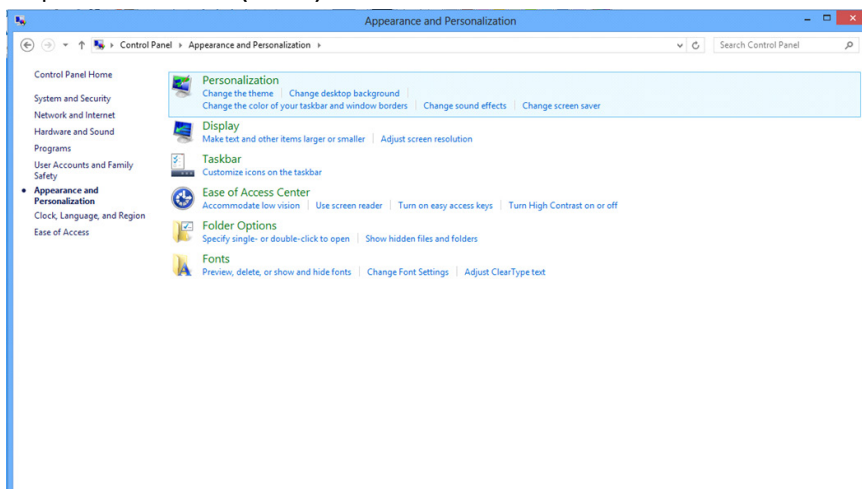

- Clique no botão **"Change display settings (Alterar configurações de exibição)"**.

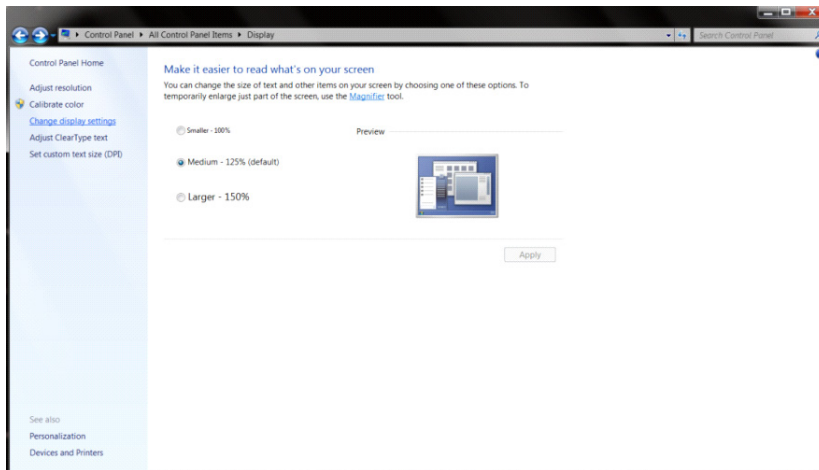

- Definir a resolução de **SLIDE-BAR (BARRA DE DESLIZAMENTO)** para resolução predefinida Ideal.

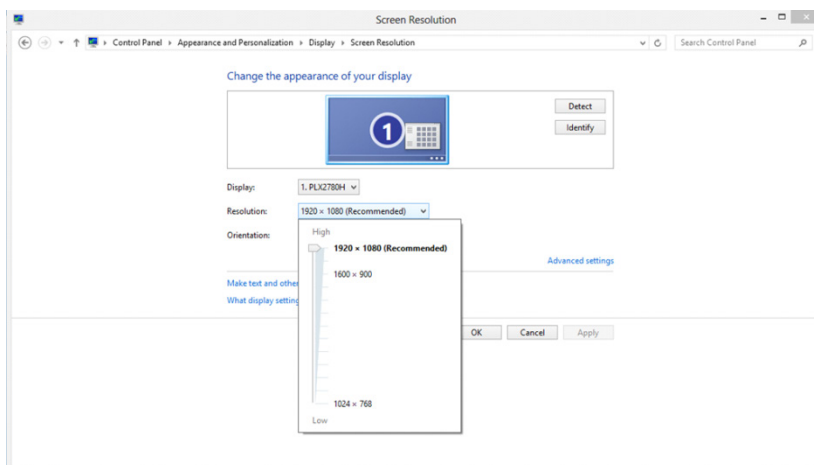

Teclas de atalho

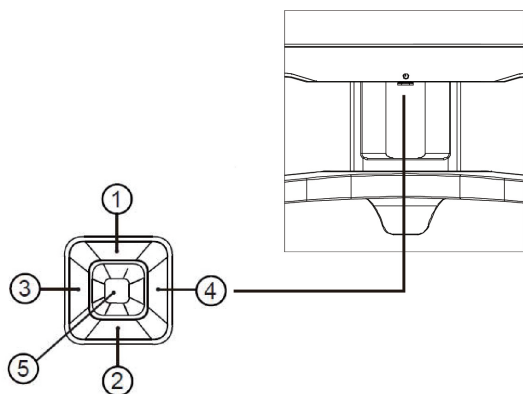

1	Fonte/Auto/Sair
2	Controle de sombra
3	Modo de Jogo/Esquerdo
4	Cor do LED/Direito
5	Energia/Menu/Enter

Energia/Menu/Enter

Pressionar o botão de Energia para ligar o monitor.

Quando não houver OSD, pressione para exibir o OSD ou confirmar a seleção. Pressionar o botão cerca de 2 segundos para desligar o monitor.

Controle de sombra

Quando não há nenhum OSD, Pressione o botão Controle sombra para ativar a barra de ajuste Controle sombra, Pressione "Esquerdo" ou "Direito" ajustar contraste para imagem clara.

Modo de Jogo/Esquerdo

Quando não há nenhum OSD, pressione a tecla "Esquerdo" para abrir função de modo de jogo, em seguida, pressione "Esquerdo" ou "Direito" para selecionar o modo de jogo (FPS, RTS, Corrida, Jogador 1, Jogador 2 ou Jogador 3) baseando-se em diferentes tipos de jogos.

Controle de Efeitos de luz do LED/Direito

Quando não há nenhum OSD, pressione a tecla "Direita" para ativar a função de Controle de Efeitos de Luz do LED.

Fonte/Automático/Sair

Quando o OSD está fechado, pressionar o botão Fonte/Auto/Sair será a função da tecla de atalho Fonte. Quando o OSD está fechado, pressione o botão Fonte/Auto/Sair continuamente por cerca de 2 segundos para realizar a configuração automática (Apenas para os modelos com D-Sub).

Interruptores Rápidos

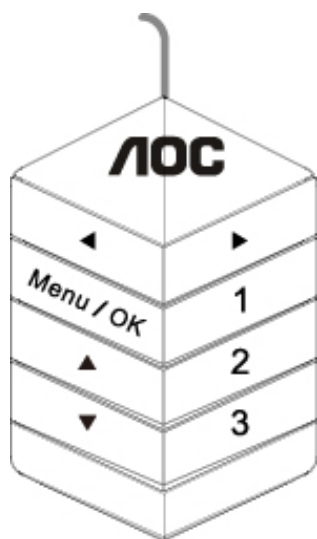

◀:

Quando não há nenhum OSD, pressione o botão ◀ para abrir função de modo de jogo, em seguida, pressione ◀ ou ▶ para selecionar o modo de jogo (FPS, RTS, Corrida, Jogador 1, Jogador 2 ou Jogador 3) baseando-se em diferentes tipos de jogos.

▶:

Quando não há nenhum OSD, pressione a tecla "Direita" para ativar a função de Controle de Efeitos de Luz do LED.

Menu/OK:

Quando não houver OSD, pressione para exibir o OSD ou confirmar a seleção.

▲:

Quando o OSD está fechado, pressionar o botão ▲ será a função da tecla de atalho Fonte. Quando o OSD está fechado, pressione o botão Fonte/Auto/Sair continuamente por cerca de 2 segundos para realizar a configuração automática (Apenas para os modelos com D-Sub).

▼:

Quando não há nenhum OSD, Pressione o botão ▼ para ativar a barra de ajuste Controle sombra, Pressione "Esquerdo" ou "Direito" ajustar contraste para imagem clara.

1:

Pressione o botão 1 para selecionar o modo Jogador 1

2:

Pressione o botão 2 para selecionar o modo Jogador 2

3:

Pressione o botão 3 para selecionar o modo Jogador 3

OSD Setting (Configuração OSD)

Instruções básicas e simples sobre as teclas de controle.

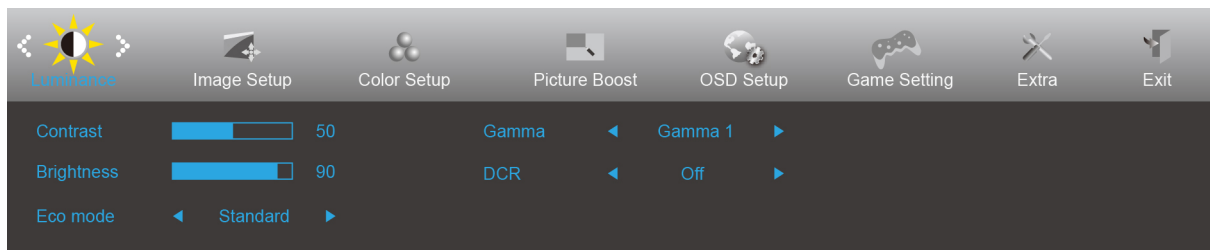



- 1) Pressione o **botão MENU** para ativar a janela OSD.
- 2) Pressione **Esquerda** ou **Direita** para navegar pelas funções. Quando a função desejada estiver realçada, pressione o **botão MENU** para ativá-la. pressione **Esquerda** ou **Direita** para navegar pelas funções do sub-menu. Quando a função desejada estiver realçada, pressione o **botão MENU** para ativá-la.
- 3) Pressione **Esquerda** ou **Direita** para alterar as configurações da função selecionada. Pressione o **botão AUTO** para sair. Se você quiser ajustar qualquer outra função, repita os passos 2-3.
- 4) Função de Bloqueio/Desbloqueio de OSD: Para bloquear ou desbloquear o OSD, pressione e segure o **botão para Baixo** por 10s enquanto a função do OSD não está ativa.

Observações:

- 1) Se o produto tem apenas uma entrada de sinal, o item de "Seleção de Entrada" está desativado para ajuste.
- 2) Modos ECO (exceto o modo padrão), DCR, modo DCB e Aumento de Imagem, para estes quatro estados que apenas um estado pode existir.

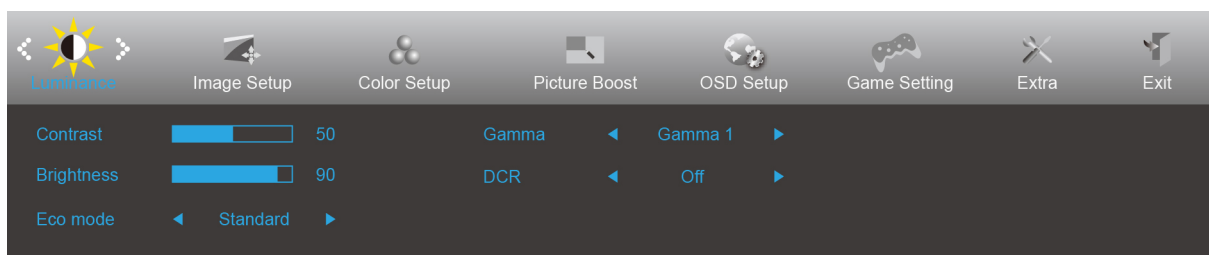
Luminance (Luminância)



1. Pressione **botão MENU** para exibir o menu.
2. Pressione Esquerdo ou Direito para selecionar  (Luminância), e pressione o **botão MENU** para entrar.
3. Pressione Esquerdo ou Direito para selecionar submenu, e pressione o **botão MENU** para entrar.
4. Pressione Esquerdo ou Direito para ajustar.
5. Pressione o **botão AUTO** para sair.









	Contrast (Contraste)	0-100		Contraste do Registro digital.
	Brightness (Brilho)	0-100		Ajuste da Luz de fundo
	Eco mode (Modo ECO)	Standard (Padrão)	<input checked="" type="checkbox"/>	Modo Padrão
		Text (Texto)		Modo de Texto
		Internet		Modo de Internet
		Game		Modo de Jogo
		Movie (Cinema)		Modo de Cinema
		Sports (Esporte)		Modo de Esporte
	Gamma	Gamma1	Ajuste de Gamma 1	
		Gamma2	Ajuste de Gamma 2	
		Gamma3	Ajuste de Gamma 3	
	DCR (DCR - Contraste Dinâmico)	Off (Desligar)	Desativar taxa de contraste dinâmico	
On (Ligar)			Ativar taxa de contraste dinâmico	

Image Setup (Configuração da Imagem)



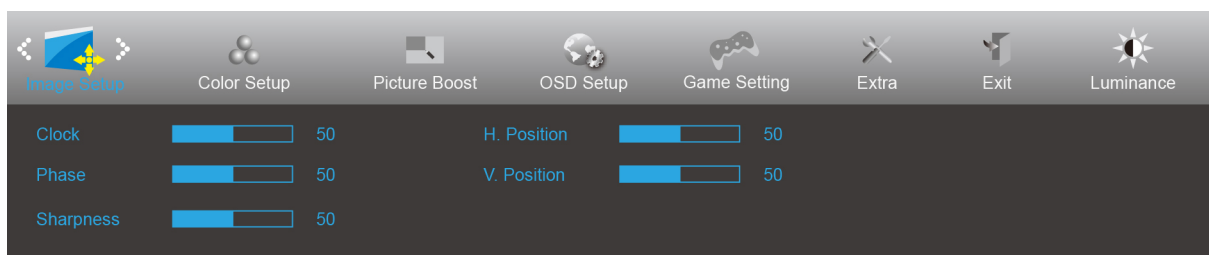

1. Pressione **botão MENU** para exibir o menu.
2. Pressione Esquerdo ou Direito para selecionar  (Configuração da Imagem), e pressione o **botão MENU** para entrar.
3. Pressione Esquerdo ou Direito para selecionar submenu, e pressione o **botão MENU** para entrar.
4. Pressione Esquerdo ou Direito para ajustar.
5. Pressione o **botão AUTO** para sair.

	Clock	0-100	Ajustar Relógio da imagem para reduzir ruído de linhas verticais.
	Phase (Foco)	0-100	Ajustar Fase da imagem para reduzir ruído de linhas horizontais
	Sharpness (Nitidez)	0-100	Ajustar a nitidez da imagem
	H. Position (Posição - H)	0-100	Ajustar posição horizontal da imagem.
	V. Position (Posição - V)	0-100	Ajustar posição vertical da imagem.

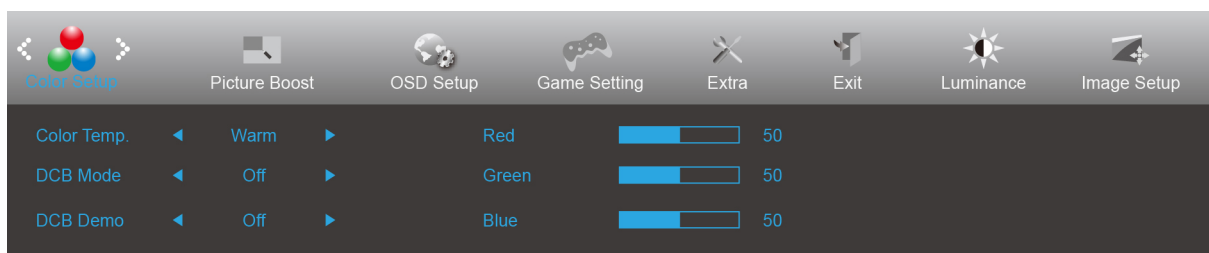
Color Setup (Configuração de cor)





1. Pressione **botão MENU** para exibir o menu.
2. Pressione Esquerdo ou Direito para selecionar  (Configuração de cor), e pressione o **botão MENU** para entrar.
3. Pressione Esquerdo ou Direito para selecionar submenu, e pressione o **botão MENU** para entrar.
4. Pressione Esquerdo ou Direito para ajustar.
5. Pressione o **botão AUTO** para sair.

	Color Temp. (Ajuste de Cor)	Warm (Quente)		Lembrar temperatura de cor quente do EEPROM.
		Normal		Lembrar temperatura de cor normal do EEPROM.
		Cool (Fria)		Lembrar temperatura de cor fria do EEPROM.
		sRGB		Lembrar temperatura de cor SRGB do EEPROM.
	User (Usuário)	Red (Vermelho)		Ganho de vermelho do registro digital
		Green (Verde)		Ganho de verde do registro digital.
		Blue (Azul)		Ganho de azul do registro digital
	DCB Mode (DCB Modo)	Full Enhance (Realce Geral)	ligado ou desligado	Ativar ou Desativar Modo Realce Geral
		Nature Skin (Tom de Pele Natural)	ligado ou desligado	Ativar ou Desativar Modo Tom de Pele Natural
		Green Field (Campo Verde)	ligado ou desligado	Ativar ou Desativar Modo Campo Verde
		Sky-blue (Céu azul)	ligado ou desligado	Ativar ou Desativar Modo Céu Azul
		AutoDetect (Auto Detectar)	ligado ou desligado	Ativar ou Desativar Modo Auto Detectar
	DCB Demo (DCB Demonstração)		Ligado ou Desligado	Desativar ou Ativar Demonstração

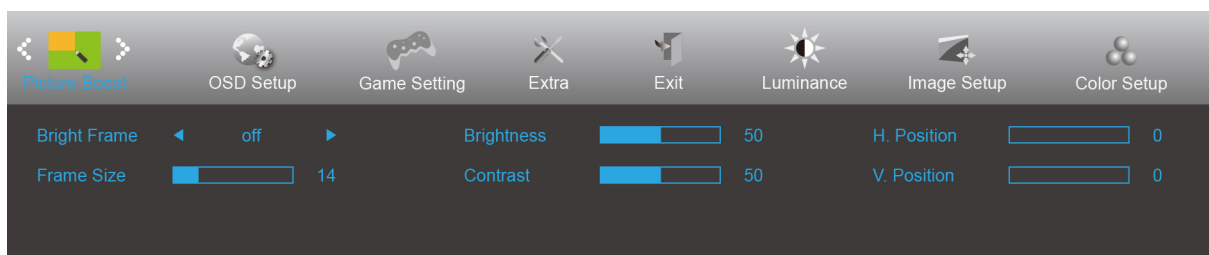
Picture Boost (DCB - Picture Boost)



1. Pressione **botão MENU** para exibir o menu.
2. Pressione Esquerdo ou Direito para selecionar  (DCB - Picture Boost), e pressione o **botão MENU** para entrar.
3. Pressione Esquerdo ou Direito para selecionar submenu, e pressione o **botão MENU** para entrar.
4. Pressione Esquerdo ou Direito para ajustar.
5. Pressione o **botão AUTO** para sair.

	Bright Frame (Área Realçada)	ligado ou desligado	Desativar ou Ativar Quadro Brilhante
	Frame Size (Tamanho da Imagem Realçada)	14-100	Ajustar Tamanho do Quadro
	Brightness (Brilho)	0-100	Ajustar Brilho do Quadro
	Contrast (Contraste)	0-100	Ajustar Contraste do Quadro
	H. Position (Posição - H)	0-100	Ajustar a posição horizontal do quadro
	V. Position (Posição - V)	0-100	Ajustar a posição vertical do quadro

Nota :

Ajustar o brilho, contraste e posição do Quadro brilhante para melhor visualização.

OSD Setup (Configuração do Menu OSD)

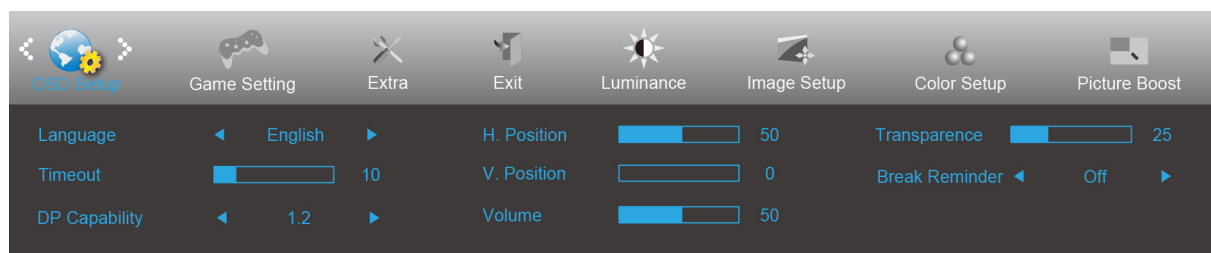

1. Pressione **botão MENU** para exibir o menu.
2. Pressione Esquerdo ou Direito para selecionar  (Configuração de OSD), e pressione o **botão MENU** para entrar.
3. Pressione Esquerdo ou Direito para selecionar submenu, e pressione o **botão MENU** para entrar.
4. Pressione Esquerdo ou Direito para ajustar.
5. Pressione o **botão AUTO** para sair.

	Language (Idioma)		Selecionar o idioma do OSD
	Timeout (Tempo limite)	5-120	Ajustar o Tempo limite do OSD
	H. Position (Posição - H)	0-100	Ajustar posição horizontal de OSD
	V. Position (Posição - V)	0-100	Ajustar posição vertical de OSD
	Transparence (Transparência)	0-100	Ajuste a transparência do OSD
	Break Reminder (Lembrete de Folga)	ligado ou desligado	Parar lembrete se o usuário trabalhar continuamente por mais de 1 hora
	DP Capacity (Capacidade DP)	1.1/1.2	por favor notar que apenas DP1.2 suporta a função de sincronização livre
	Volume	0-100	Ajuste de Volume.

Observações:

Se o conteúdo de vídeo DP suporta DP1.2, selecione DP1.2 para Capacidade DP, caso contrário, selecione DP1.1

Game Setting (Configuração de Jogo)

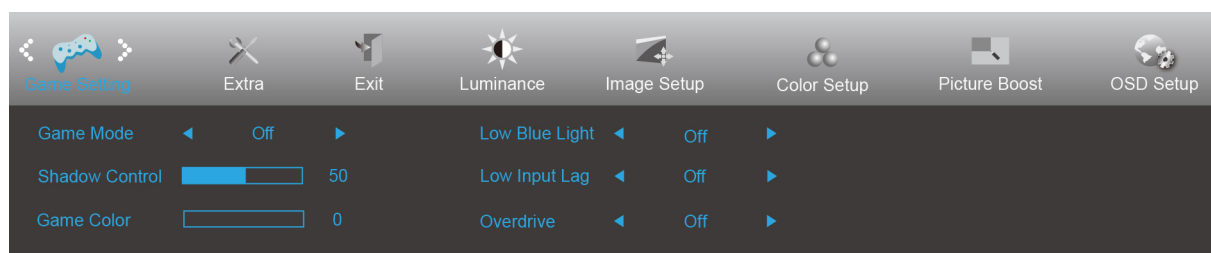



1. Pressione **botão MENU** para exibir o menu.
2. Pressione Esquerdo ou Direito para selecionar  (Configuração de Jogo), e pressione o **botão MENU** para entrar.
3. Pressione Esquerdo ou Direito para selecionar submenu, e pressione o **botão MENU** para entrar.
4. Pressione Esquerdo ou Direito para ajustar.
5. Pressione o **botão AUTO** para sair.

	Game Mode (Modo de Jogo)	FPS	Para jogar jogos de FPS (Atiradores primeira pessoa). Melhora os detalhes do nível de preto do tema escuro.
		RTS	Para jogar RTS (Estratégia em Tempo Real). Melhora a qualidade da imagem.
		Racing (Corrida)	Para jogar jogos de Corrida, Fornece tempo de resposta mais rápido e saturação de cor elevada.
		Gamer 1 (Jogador 1)	Configurações de preferências do usuário salvas como Jogador 1.
		Gamer 2 (Jogador 2)	Configurações de preferências do usuário salvas como Jogador 2.
		Gamer 3 (Jogador 3)	Configurações de preferências do usuário salvas como Jogador 3.
		off (desligar)	Sem otimização por jogo de imagem inteligente
	Shadow Control (Controle de sombra)	0-100	Controle de sombra padrão é 50, então o usuário final pode ajustar de 50 a 100 ou 0 para aumentar o contraste para imagem clara. 1. Se a imagem for muito escura para ser visto o detalhe de forma clara, ajuste de 50 a 100 para imagem clara. 2. Se a imagem for muito branca para ser visto o detalhe de forma clara, ajuste de 50 a 0 para imagem clara
	Game Color (Cor do Jogo)	0-20	Cor de Jogo fornecerá nível 0-20 para ajustar a saturação para obter melhor imagem.
	Low Blue Light (Luz Azul Baixa)	Off/Weak/Medium/Strong (Desligar/Fraca/Média/Forte)	Diminua a onda de luz azul, controlando a temperatura de cor.
Low input lag (Log de Entrada Baixa)	On/off (Ligar / desligar)	Desligue buffer de quadros para diminuir a latência de entrada	
Overdrive	Weak (Fraca)	Ajustar o tempo de resposta.	
	Medium (Média)		
	Strong (Forte)		
	Off (Desligar)		

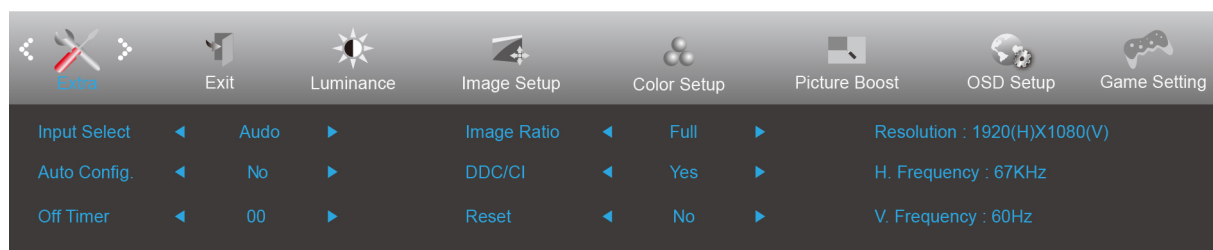
Extra (Itens Adicionais)





1. Pressione **botão MENU** para exibir o menu.
2. Pressione Esquerdo ou Direito para selecionar  (Itens Adicionais), e pressione o **botão MENU** para entrar.
3. Pressione Esquerdo ou Direito para selecionar submenu, e pressione o **botão MENU** para entrar.
4. Pressione Esquerdo ou Direito para ajustar.
5. Pressione o **botão AUTO** para sair.

	Input Select (Sel. de Entrada)	AUTO (Automático)/ D-SUB/HDMI1/HDMI2/DP	Selecionar fonte do sinal de entrada	
	Auto Config. (Configuração Automática)	sim ou não	Auto ajustar a imagem para o padrão	
	Off timer (Desligar o Temporizador)	0-24Hrs	Selecionar hora para desligar DC	
	Image Ratio (Proporção do tamanho da imagem)	Wide (Widescreen)		Selecione proporção de imagem para exibição.
		4:3		
		1:1		
		17" (4:3)		
		19" (4:3)		
		19" (5:4)		
		19"W (16:10)		
		21,5"W (16:9)		
22"W (16:10)				
23"W (16:9)				
23.6"W (16:9)				
24"W (16:9)				
DDC-CI	sim ou não	Ligar ou desligar o Suporte DDC-CI		
Reset (Restaurar)	Sim ou não	Reiniciar o menu para o padrão		

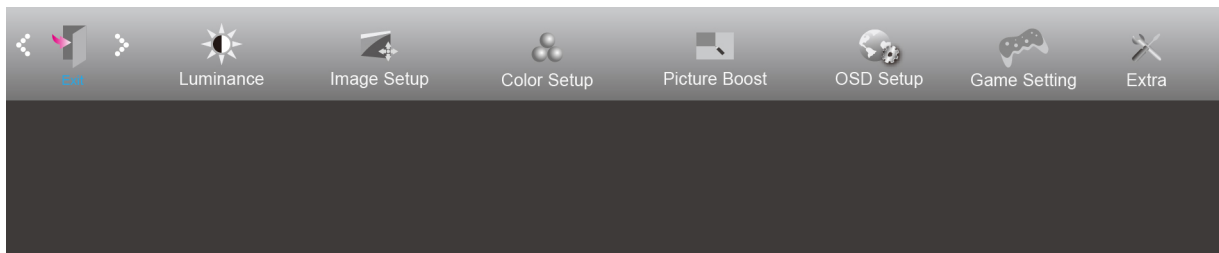
Exit (Sair)



1. Pressione **botão MENU** para exibir o menu.
2. Pressione Esquerdo ou Direito para selecionar  (Sair), e pressione o **botão MENU** para entrar.
3. Pressione o **botão AUTO** para sair.

	Exit (Sair)		Sair do OSD principal
---	-------------	--	-----------------------

Indicador de LED

Status	Cor do LED
Modo Energia total	Azul
Modo Ativo desligado	Laranja

Driver

Driver do Monitor

Windows 10

- Inicie o Windows ® 10
- Clique com o botão direito em START (Iniciar).
- Clique em “Control Panel (Painel de Controle)”.

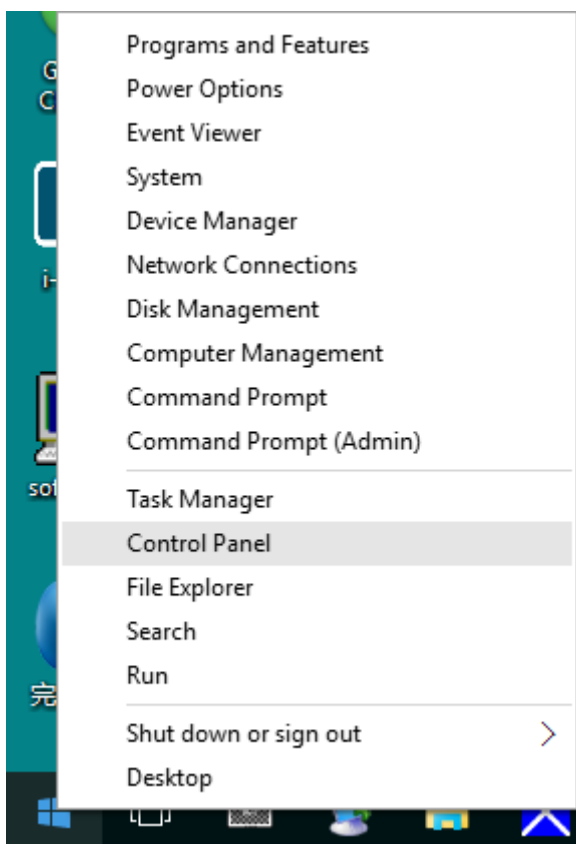

- Clique no ícone "Display (Exibir)".

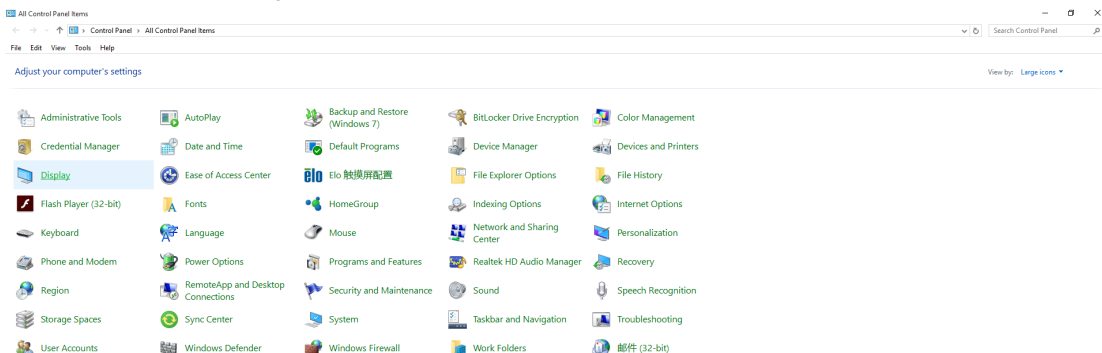

- Clique no botão **"Change display settings (Alterar configurações de exibição)"**.

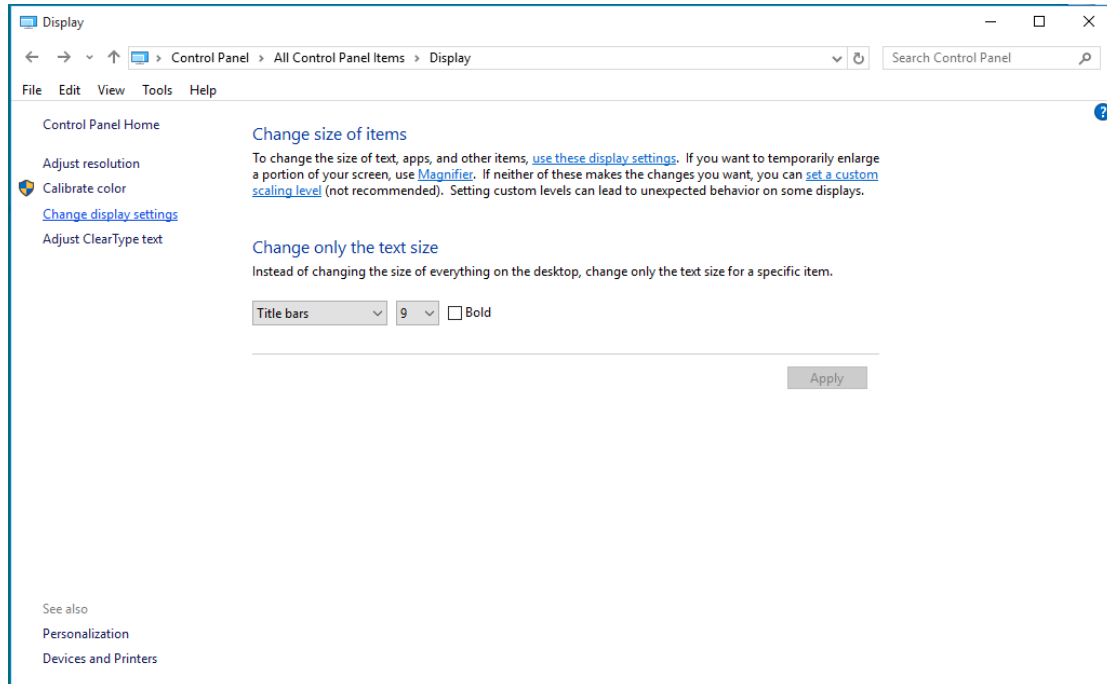

- Clique no botão **"AdvancedSettings (Configurações Avançadas)"**.

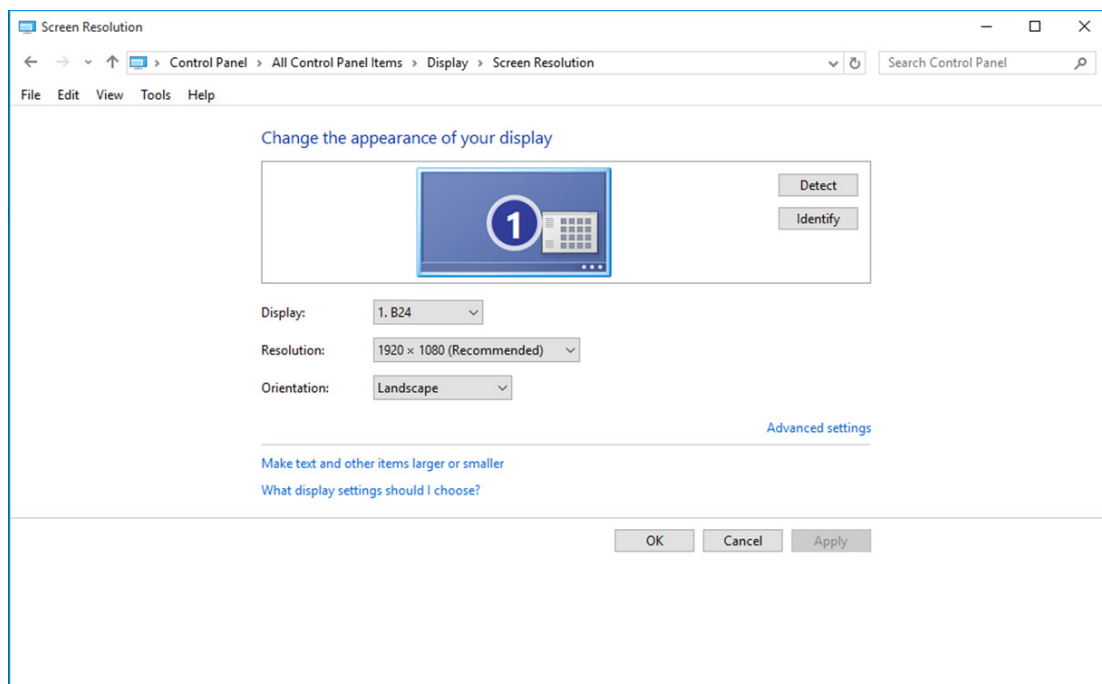

- Clique na guia "**Monitor**" e então clique no botão "**Properties (Propriedades)**".

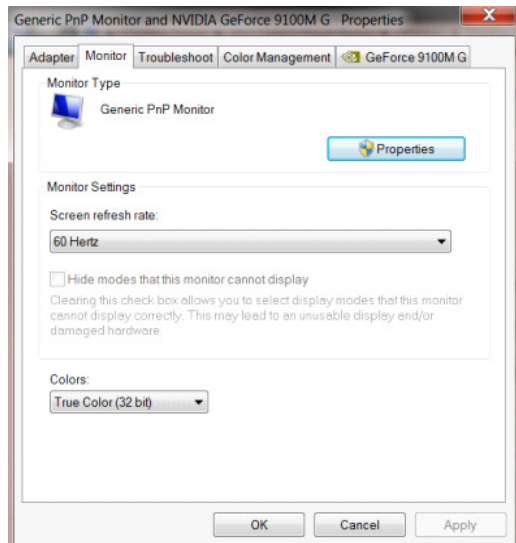

- Clique na guia "**Driver**".

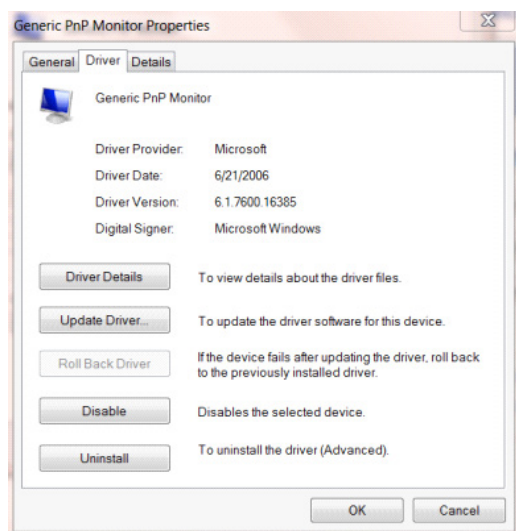

- Abra a janela "**Update Driver Software-Generic PnP Monitor (Atualizar Driver Genérico PnP do Software-Monitor)**" clicando em "**Update Driver... (Atualizar Driver...)**" e , em seguida, clique no botão "**Browse my computer for driver software (Procurar o meu software de driver no computador)**" .

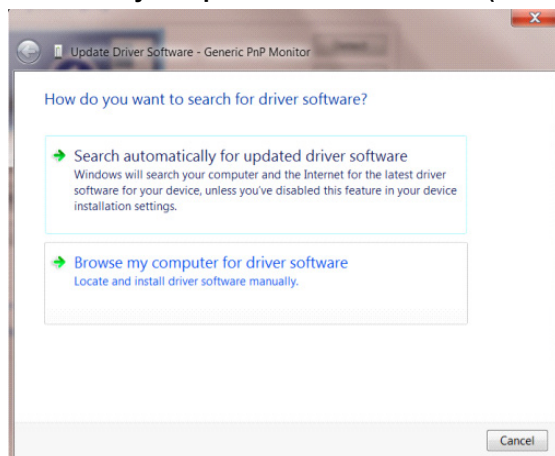

- Selecione "**Let me pick from a list of device drivers on my computer (Deixe-me escolher a partir de uma**

lista de drivers de dispositivo no meu computador)".

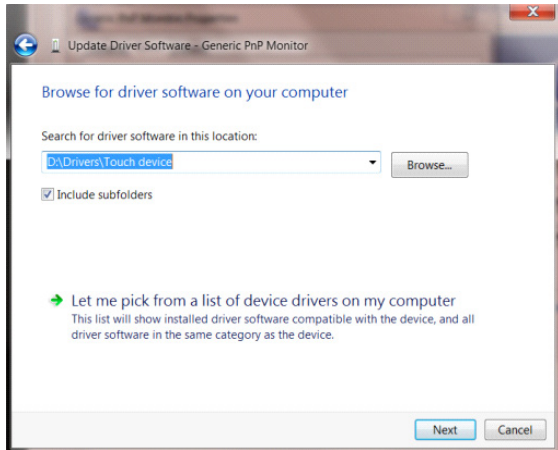

- Clique no botão **"Have Disk (Com disco)"**. Clique no botão **"Browse (Procurar)"** e navegue para o seguinte diretório:
X:\Driver\module name (onde X é a letra que designa a unidade para a unidade de CD-ROM).

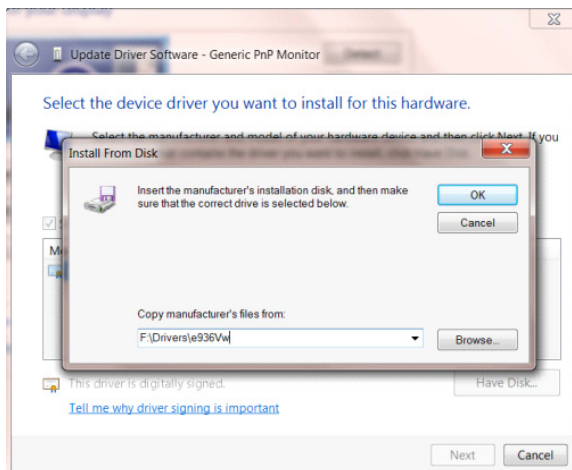

- Selecione o arquivo **"xxx.inf"** e clique no botão **"Open (Abrir)"**. Clique no botão **"OK"**.
- Escolha o modelo do monitor e clique no botão **"Next (Avançar)"**. Os arquivos serão copiados do CD para seu disco rígido.
- Feche todas as janelas abertas e retire o CD.
- Reinicia o sistema. O sistema selecionará automaticamente a taxa máxima de atualização e os Perfis de Combinação de Cores correspondentes.

Windows 8

- Inicie o Windows ® 8
- Clique com o botão direito e clique em **All apps (Todos os aplicativos)** na base direita da tela.

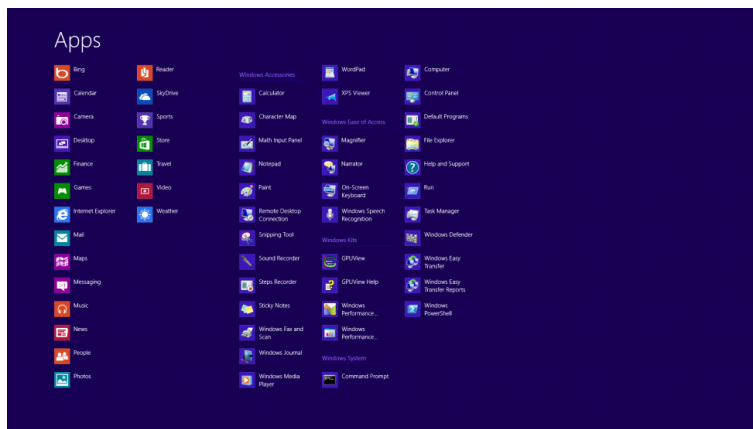
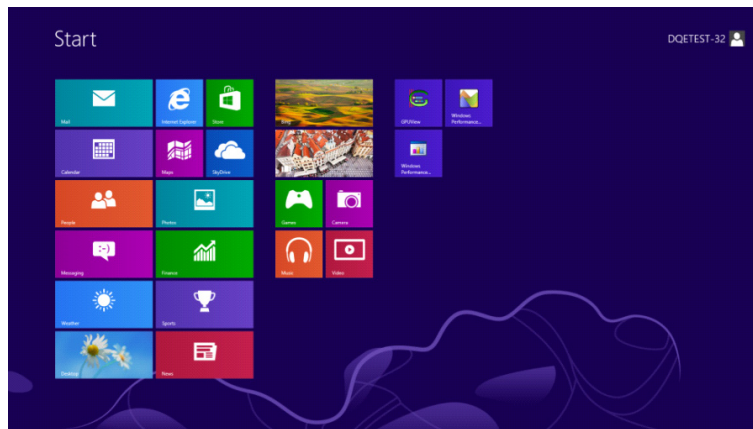

- Clique no ícone **"Control Panel (Painel de controle)"**
- Defina o **"View by (Visualizar por)"** para **"Large icons (ícones grandes)"** ou **"Small icons (ícones pequenos)"**.

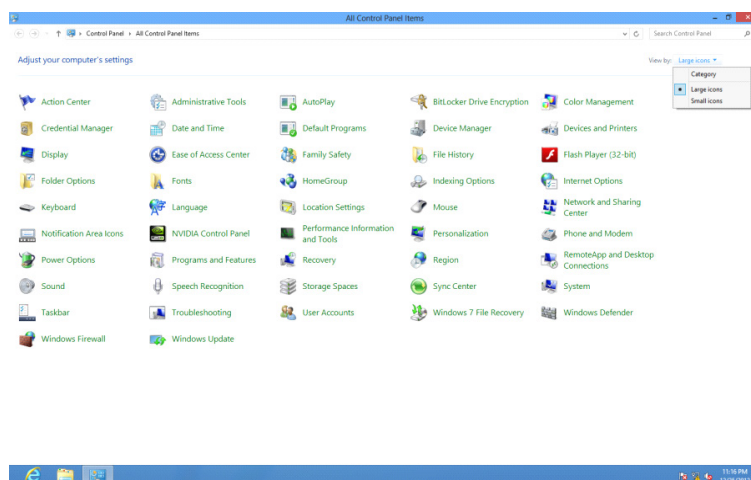

- Clique no ícone **"Display (Exibir)"**.

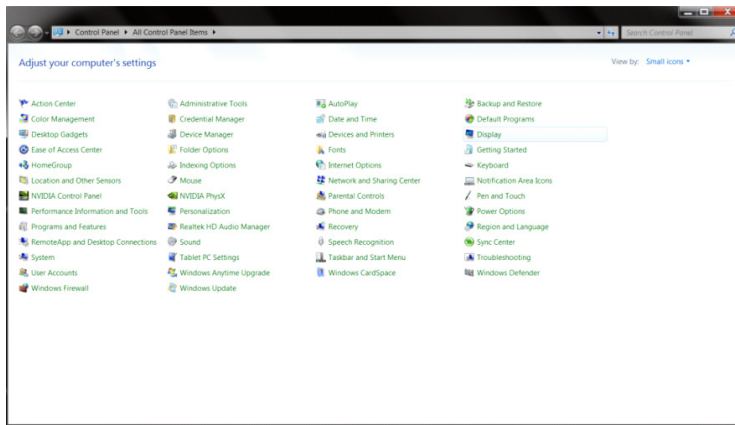

- Clique no botão **"Change display settings (Alterar configurações de exibição)"** .

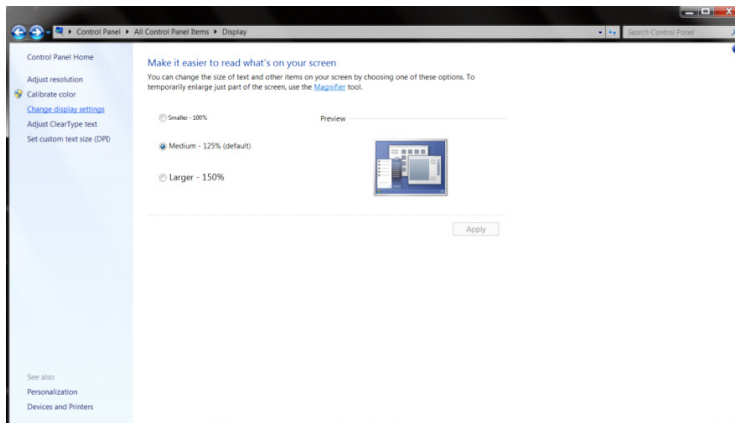

- Clique no botão **"Advanced Settings (Configurações Avançadas)"** .

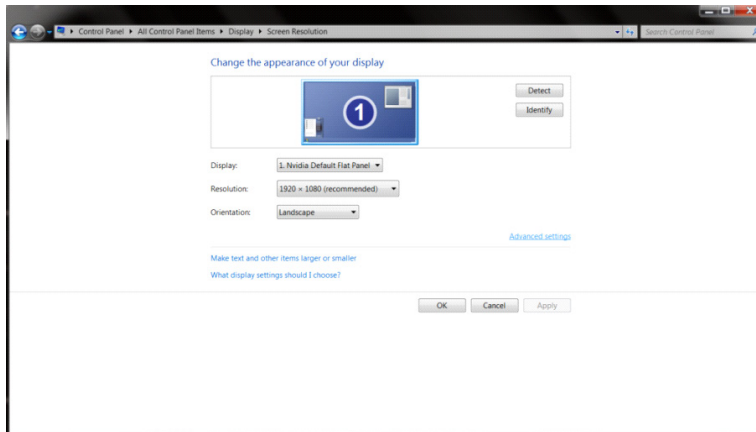

- Clique na guia **"Monitor"** e então clique no botão **"Properties (Propriedades)"** .

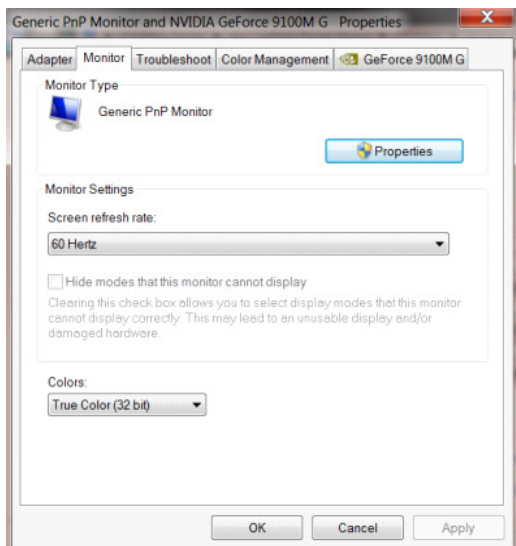

- Clique na guia **"Driver"** t.

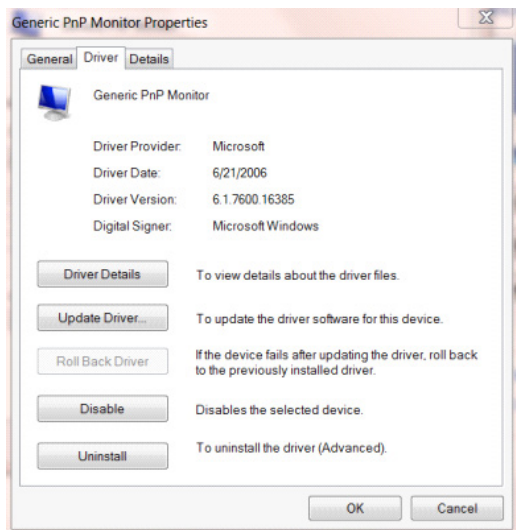

- Abra a janela **"Update Driver Software-Generic PnP Monitor (Atualizar Software do Driver -Monitor PnP Genérico)"** clicando em **"Update Driver... (Atualizar Driver...)"**e então clique no botão **"Browse my computer for driver software (Procurar em meu computador pelo software do driver)"** .

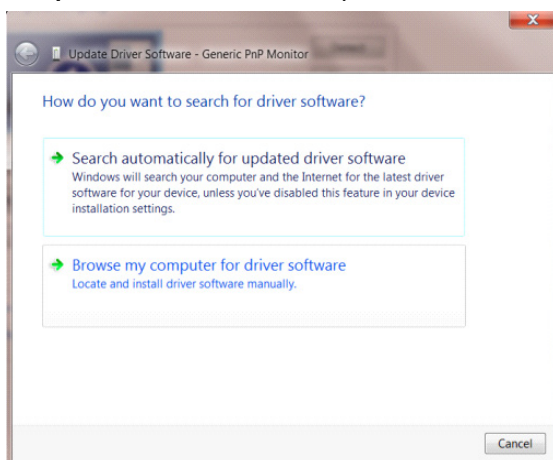

- Selecione **"Let me pick from a list of device drivers on my computer (Deixe-me escolher a partir de uma lista de drivers de dispositivo no meu computador)"**.

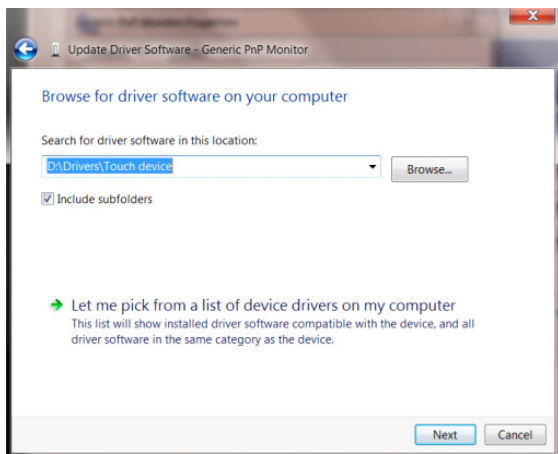

- Clique no botão **"Have Disk (Possuo Disco)"** . Clique no botão **"Browse (Procurar)"** e navegue para o seguinte diretório:

X:\Driver\module name (onde X é a letra que designa a unidade para a unidade de CD-ROM).

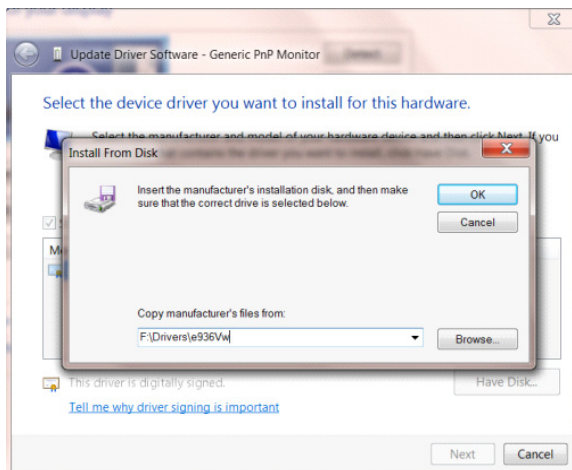

- Selecione o arquivo **"xxx.inf"** e clique no botão **"Open (Abrir)"** . Clique no botão **"OK"** .
- Selecione o modelo de seu monitor e clique no botão **"Next (Próximo)"** . Os arquivos serão copiados do CD para seu disco rígido.
- Feche todas as janelas abertas e retire o CD.
- Reinicia o sistema. O sistema selecionará automaticamente a taxa máxima de atualização e os Perfis de Combinação de Cores correspondentes.

Windows 7

- Inicie o Windows® 7
- Clique no botão **"Start (Iniciar)"** e clique no **"Control Panel (Painel de Controle)"**.

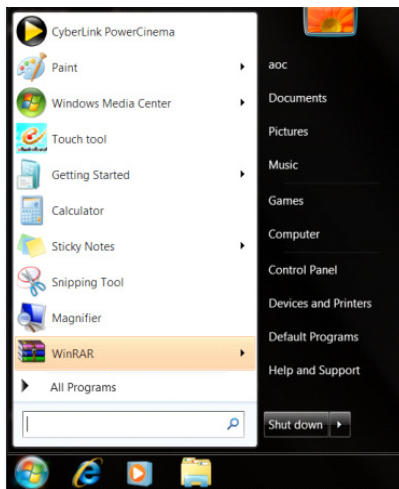

- Clique no ícone **"Display (Exibir)"**.

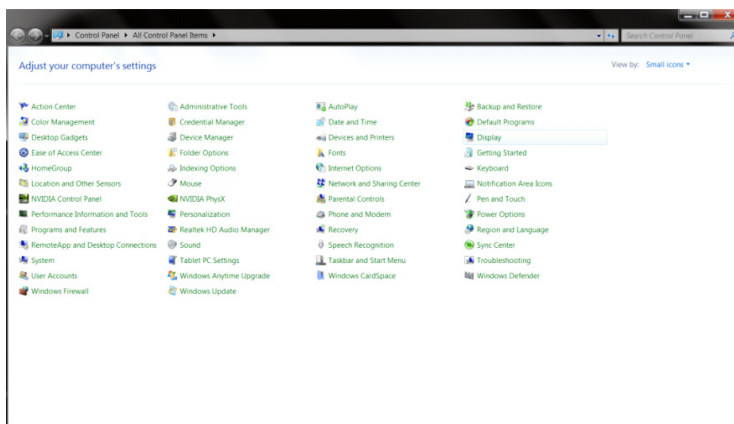

- Clique no botão **"Change display settings (Alterar configurações de exibição)"**.

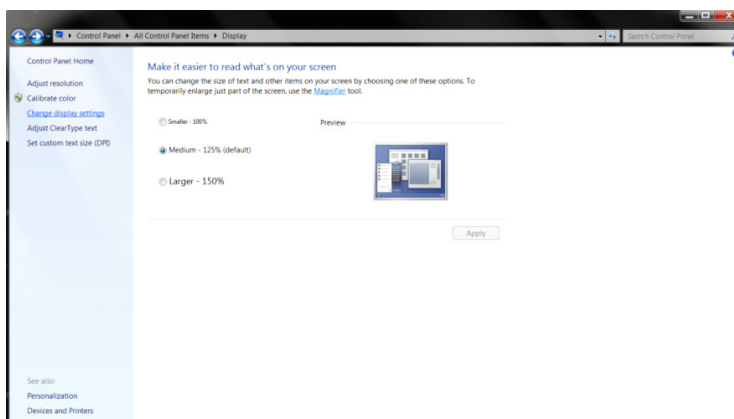

- Clique no botão **"Advanced Settings (Configurações Avançadas)"**.

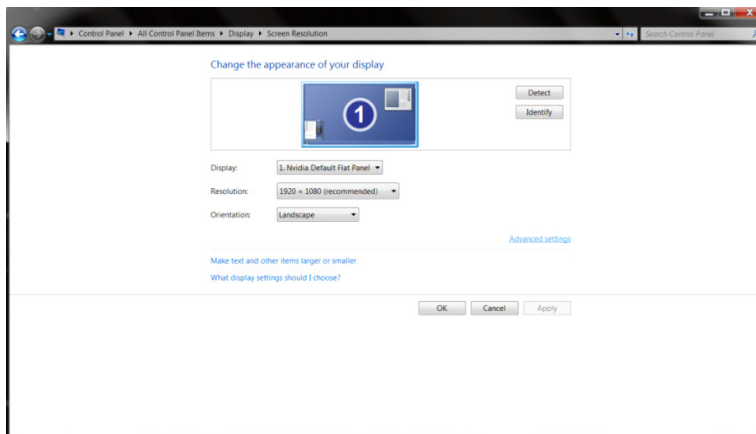

- Clique na guia **"Monitor"** e então clique no botão **"Properties (Propriedades)"**.

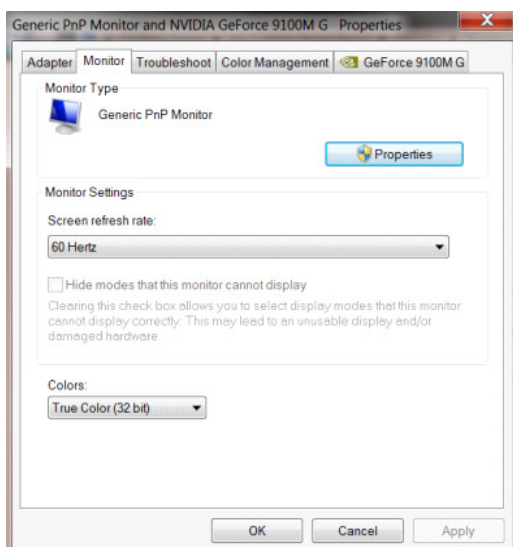

- Clique na guia **"Driver"**.

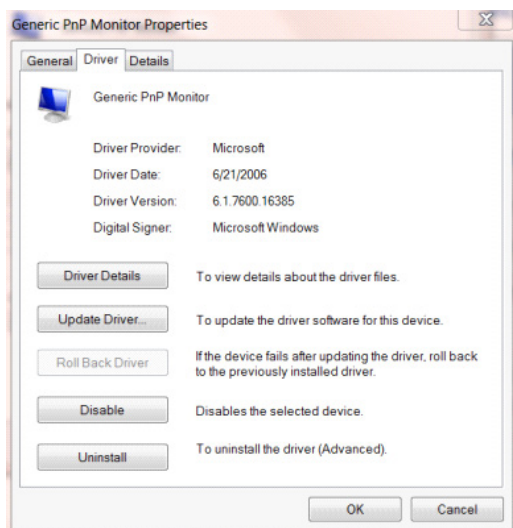

- Abra a janela **"Update Driver Software-Generic PnP Monitor (Atualizar Driver Genérico PnP do Software-Monitor)"** clicando em **"Update Driver... (Atualizar Driver...)"**e, em seguida, clique no **"Browse my computer for driver software (Procurar software de driver no computador)"**.

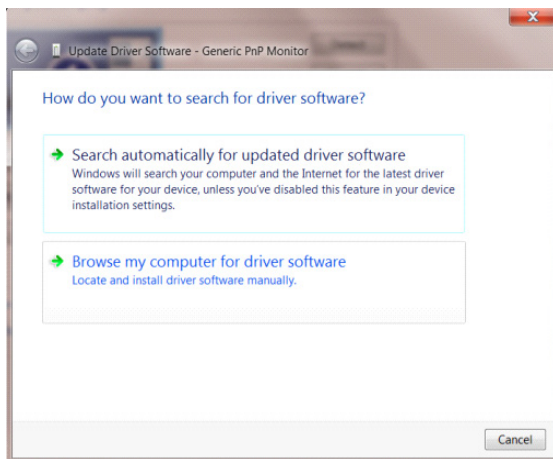

- Selecione "**Let me pick from a list of device drivers on my computer (Deixe-me escolher a partir de uma lista de drivers de dispositivo no meu computador)**".

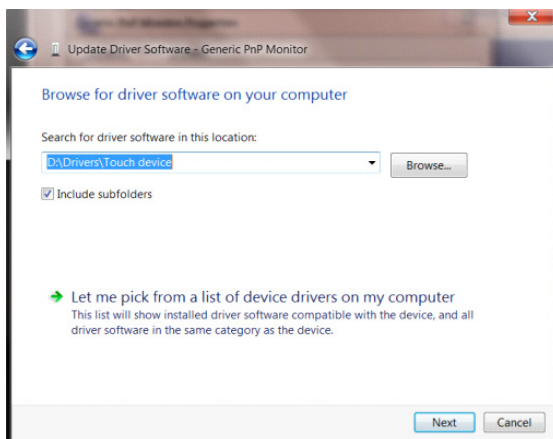

- Clique no botão "**Have Disk (Com disco)**". Clique no botão "**Browse (Procurar)**" e navegue para o seguinte diretório:
X:\Driver\module name (onde X é a letra que designa a unidade para a unidade de CD-ROM).

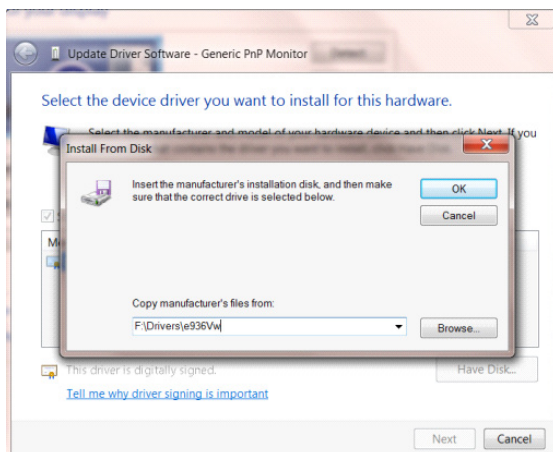

- Selecione o arquivo "**xxx.inf**" e clique no botão "**Open (Abrir)**". Clique no botão "**OK**".
- Selecione o modelo de seu monitor e clique no botão "**Next (Avançar)**". Os arquivos serão copiados do CD para seu disco rígido.
- Feche todas as janelas abertas e retire o CD.
- Reinicia o sistema. O sistema selecionará automaticamente a taxa máxima de atualização e os Perfis de Combinação de Cores correspondentes.

i-Menu



Bem-vindo ao software "i-Menu" da AOC. O i-Menu facilita a ajustar a sua configuração de tela do monitor utilizando menus na tela, em vez de o botão OSD no monitor. Para concluir a instalação, siga o guia de instalação. Sistemas operacionais suportados pelo software: Windows 10, Windows 8, Windows 7.



e-Saver



Bem-vindo a usar o software de gerenciamento de energia de monitor da AOC e-Saver! O AOC e-Saver possui funções Desligamento Inteligente de seus monitores, permite que o monitor desligue oportunamente quando a unidade de PC está em qualquer estado (ligado, desligado, em suspensão ou proteção de tela), o tempo de desligamento real depende de suas preferências (veja exemplo abaixo).

Por favor, clique em "driver/e-Saver/setup.exe" para iniciar a instalação do software de e-Saver, siga o assistente de instalação completa de software.

Em cada um dos quatro status de PC, você pode escolher no menu suspenso o tempo desejado (em minutos) para desligar o monitor automaticamente. O exemplo a seguir ilustrado:

- 1) O monitor nunca será desligado quando o PC está ligado.
- 2) O monitor desligará automaticamente 5 minutos após o PC ser desligado.
- 3) O monitor irá desligar automaticamente após 10 minutos do PC entrar em modo repouso/stand-by.
- 4) O monitor desligará automaticamente 20 minutos após o protetor de tela ser exibido.

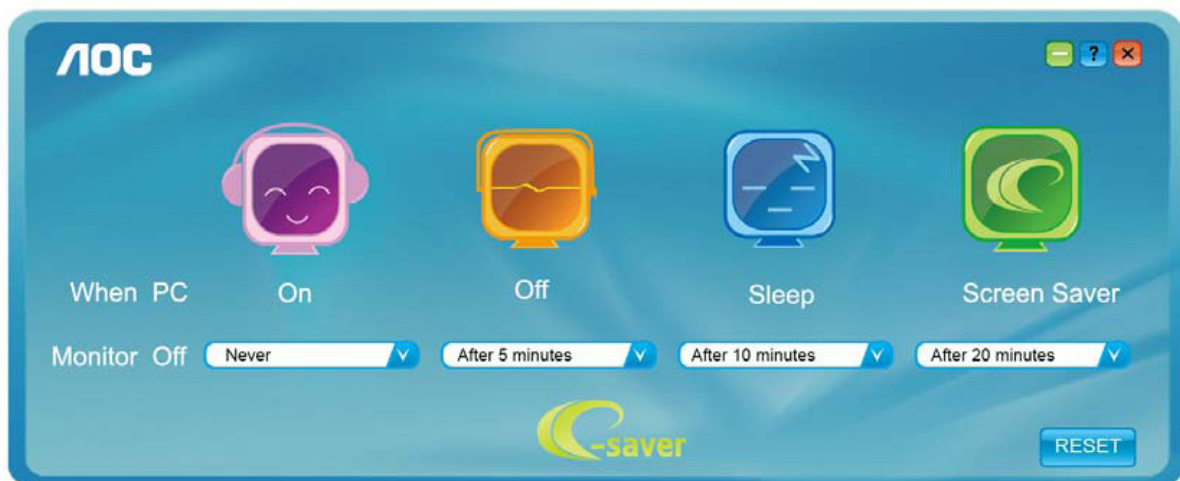

Você pode clicar em "RESET" (Reiniciar) para definir o e-Saver para suas configurações padrão como abaixo.

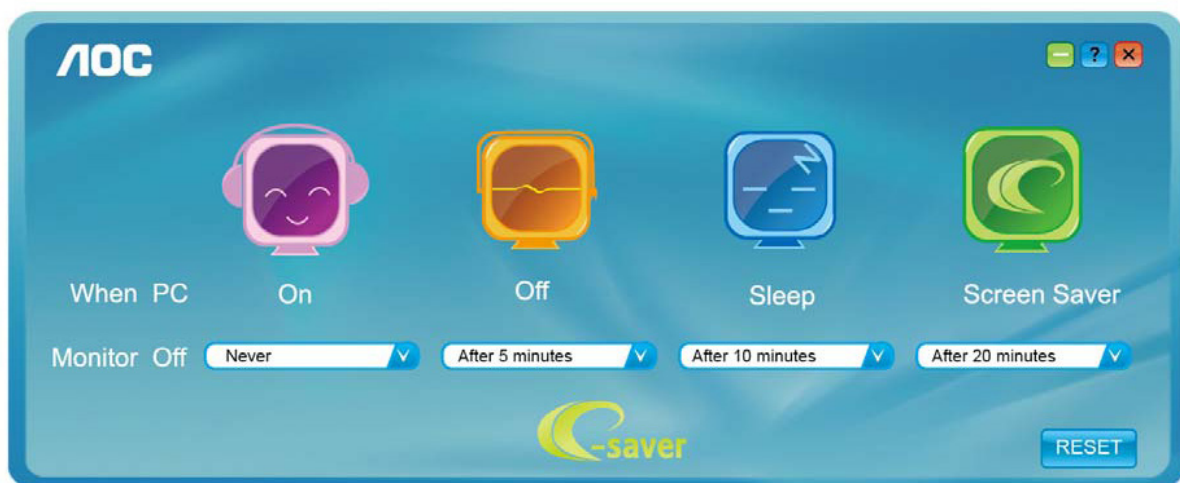

Screen+



Bem-vindo ao software "Screen+" da AOC. O software Screen+ é uma ferramenta de divisão de tela de desktop, que divide a área de trabalho em diferentes painéis, e cada painel exibe uma janela diferente. Você só precisa arrastar a janela para um painel correspondente quando você quiser acessá-lo. Ele suporta a exibição de vários monitores para tornar a tarefa mais fácil. Por favor, siga o software de instalação para instalá-lo. Sistemas operacionais suportados pelo software: Windows 10, Windows 8, Windows 7.

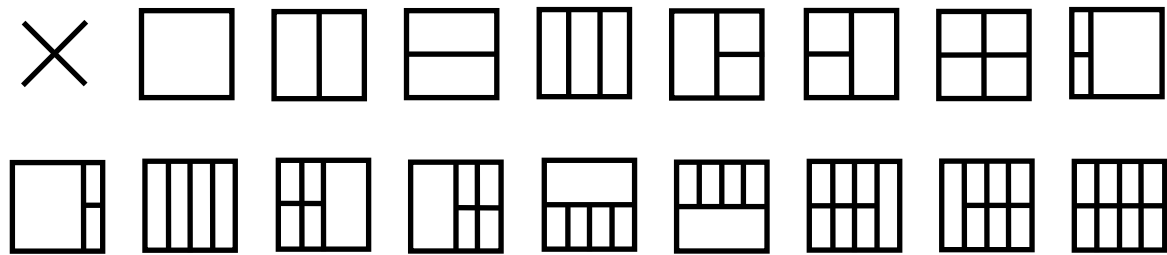

Resolução de problemas

Problema e Pergunta	Possível solução
LED de energia não está aceso	Verifique se o botão de energia está ligado e o cabo de energia está devidamente conectado a uma tomada elétrica aterrada e ao monitor.
Não há imagens na tela	<ul style="list-style-type: none"> • O cabo de energia está corretamente ligado? Verifique a conexão do cabo de energia e o fornecimento de energia. • O cabo está conectado corretamente? (Conectado com o cabo D-sub) Verificar conexão do cabo DB-15. (Conectado com o cabo DVI) Verificar conexão do cabo DVI. * A entrada DVI não está disponível em todos os modelos. • Se a energia estiver ligada, reinicie o computador para ver a tela inicial (a tela de início de sessão), que pode ser vista. Se a tela inicial (a tela de início de sessão) aparecer, inicie o computador no modo aplicável (modo de segurança para o ME/XP/2000) e altere a frequência da placa de vídeo. (C(Consulte a configuração de resolução ideal) Se a tela inicial (a tela de início de sessão) não aparecer, contate o Centro de Assistência ou o seu representante. • Consegue ver "Entrada não suportada" na tela? Você pode ver esta mensagem quando o sinal da placa gráfica excede a frequência e resolução máximas que o monitor suporta corretamente. Ajuste a frequência e a resolução máxima que o monitor suporta corretamente. • Verifique se os drivers AOC do monitor estão instalados.
A imagem está distorcida e tem problema de fantasmas e sombreamento	Ajuste os controles de contraste e brilho. Pressione para ajustar automaticamente. Certifique-se de que você não está usando um cabo de extensão ou um comutador. Recomendamos ligar o monitor diretamente no conector de saída da placa de vídeo na parte de trás.
A imagem pula, pisca ou tem padrão de onda	Mova dispositivos elétricos que podem causar interferência elétrica o mais longe possível do monitor. Use o máximo de taxa de atualização que seu monitor é capaz na resolução que você está usando.
Monitor não sai do modo Ativo desligado"	O interruptor de energia do computador deve estar na posição Ligado. A placa de vídeo do computador deve estar devidamente encaixada em seu slot. Verifique se o cabo de vídeo do monitor está conectado corretamente ao computador. Verifique o cabo de vídeo do monitor e certifique-se de que nenhum pino está dobrado. Verifique se o seu computador está operacional pressionando o CAPS LOCK no teclado enquanto observa o LED de CAPS LOCK. O LED deve acender ou apagar depois de pressionar a tecla CAPS LOCK.
Falta uma das cores primárias (vermelho, verde, ou azul)	Verifique o cabo de vídeo do monitor e certifique-se de que nenhum pino está danificado. Verifique se o cabo de vídeo do monitor está conectado corretamente ao computador.
A imagem da tela não está devidamente centrada ou redimensionada	Ajuste Posição H e Posição V ou pressione a tecla de atalho (AUTO).
A imagem tem defeitos de cores (o branco não parece branco)	Ajuste a cor RGB ou selecione a temperatura de cor desejada.
Distúrbios horizontais ou verticais na tela	Use o modo desligar do Windows 95/98/2000/ME/XP para ajustar o CLOCK e FOCO. Pressione para ajustar automaticamente.

Especificação

Especificação Geral

Painel	Nome de modelo	AG272FCX		
	Sistema de acionamento	LCD TFT colorido		
	Tamanho da imagem visível	Diagonal 68,6 cm		
	Espaçamento de pixel	0,3114mm(H) × 0,3114mm(V)		
	Vídeo	Interface analógica R, G, B e interface DVI e Interface HDMI e interface DP		
	Sinc. separada	H/V TTL		
	Visor colorido	16,7 milhões de cores		
Outros	Alcance de varredura horizontal	30k-160kHz(D-Sub, HDMI, DP)		
	Tamanho de varredura horizontal (Máximo)	597,88mm		
	Alcance de varredura vertical	50-146Hz(D-Sub) 48-146Hz(HDMI, DP)		
	Tamanho de varredura vertical (Máximo)	336,31mm		
	Melhor resolução predefinida	1920x1080@60Hz		
	Plug & Play	VESA DDC2B/C1		
	Conector de entrada	VGA/HDMIx2/DP		
	Sinal de entrada de vídeo	Analogico: 0,7 Vp-p (padrão), 75 Ohm, TMDS		
	Conector de saída	Saída de Fone de ouvido		
	Fonte de Energia	20Vdc, 4,5A		
	Consumo de energia	Típico (Brilho = 90, Contraste = 50)	40W	
		Max. (brilho = 100, contraste = 100)	≤75W	
Economia de Energia		≤ 0,5W		
Off timer (Cronômetro de desligamento)	0~24 horas			
Características físicas	Tipo de conector	VGA\HDMI\DP\Saída de fone de ouvido		
	Tipo de cabo de sinal	Removível		
	Dimensões e Peso:			
	Altura (com base)	467~574mm		
	Largura	612mm		
	Profundidade	266,5mm		
	Peso (monitor apenas)	7.4Kg		
Ambiental	Temperatura	Operacional	0° ~ 40°	
		Não operacional	-25° ~ 55°	
	Umidade	Operacional	10% ~ 85% (não-condensação)	
		Não operacional	5% ~ 93% (não-condensação)	
	Altitude	Operacional	0~ 5000 m (0~ 16404ft)	
Não operacional		0~ 12192m (0~ 40000ft)		

Modos de exibição predefinidos

PADRÃO	RESOLUÇÃO	FREQUÊNCIA HORIZONTAL(kHz)	FREQUÊNCIA VERTICAL (Hz)
VGA	640x480 @ 60Hz	31,469	59,94
VGA	640x480 @ 67Hz	35	66,667
VGA	640x480 @ 72Hz	37,861	72,809
VGA	640x480 @ 75Hz	37,5	75
VGA	640x480@100Hz	51,08	99,769
VGA	640x480@120Hz	61,91	119,518
DOS MODE	720x400 @ 70Hz	31,469	70,087
DOS MODE	720x480@60Hz	29,855	59,710
SD	720x576@50Hz	31,25	50
SVGA	800x600 @ 56Hz	35,156	56,25
SVGA	800x600 @ 60Hz	37,879	60,317
SVGA	800x600 @ 72Hz	48,077	72,188
SVGA	800x600 @ 75Hz	46,875	75
SVGA	800x600@100Hz	63,684	99,662
SVGA	800x600@120Hz	76,302	119,97
SVGA	832x624 @ 75Hz	49,725	74,551
XGA	1024x768 @ 60Hz	48,363	60,004
XGA	1024x768 @ 70Hz	56,476	70,069
XGA	1024x768 @ 75Hz	60,023	75,029
XGA	1024x768@100Hz	81,577	99,972
XGA	1024x768@120Hz	97,551	119,989
WXGA+	1440x900@60Hz	55,935	59,887
SXGA	1280x1024@60Hz	63,981	60,02
SXGA	1280x1024@75Hz	79,975	75,025
HD	1280x720@50HZ	37,071	49,827
HD	1280x720@60HZ	45	60
HD	1280x1080@60Hz	67,173	59,976
Full HD	1920x1080@60Hz	67,5	60
Full HD	1920x1080@100Hz	113,21	99,93
Full HD	1920x1080@120Hz	137,26	119,982
Full HD	1920x1080@144Hz(RB)	158,1	144

Atribuições dos Pinos

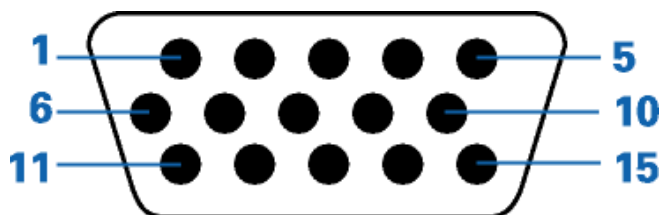

Cabo de sinal de monitor colorido 15 pinos

Número de Pinos	Lado de 15 Pinos do Cabo de Sinal	Número de Pinos	Lado de 15 Pinos do Cabo de Sinal
1	Vídeo-Vermelho	9	+5V
2	Vídeo-Verde	10	Aterramento
3	Vídeo-Azul	11	N.C.
4	N.C.	12	DDC-Serial de dados
5	Detectar Cabo	13	H-sync
6	GND-R	14	V-sync
7	GND-G	15	DDC-Serial clock
8	GND-B		

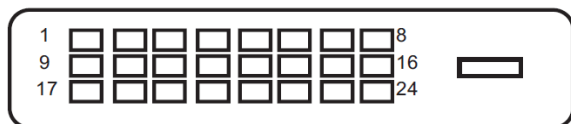

Cabo de sinal de monitor colorido 24 pinos

Pin N°.	Nome do Sinal	Pin N°.	Nome do Sinal
1	Dados TMDS 2-	13	TMDS data 3+
2	TMDS data 2+	14	Energia +5 V
3	TMDS data 2/4 Blindado	15	Terra (para+5V)
4	Dados TMDS 4-	16	Detecção de Hot Plug
5	TMDS data 4+	17	Dados TMDS 0-
6	DDC Clock	18	TMDS data 0+
7	DDC Data	19	TMDS data 0/5 Blindado
8	N.C.	20	Dados TMDS 5-
9	Dados TMDS 1-	21	TMDS data 5+
10	TMDS data 1+	22	TMDS Clock Blindado
11	TMDS data 1/3 Blindado	23	TMDS Clock +
12	Dados TMDS 3-	24	TMDS Clock-



Pino Nº	Nome do Sinal	Pino Nº	Nome do Sinal	Pino Nº	Nome do Sinal
1.	TMDS Data 2+	9.	TMDS Data 0-	17.	DDC/CEC terra
2.	TMDS Data 2 Blindado	10.	TMDS Clock +	18.	Energia +5 V
3.	TMDS Data 2-	11.	TMDS Clock Blindado	19.	Deteção de Hot Plug
4.	TMDS Data 1+	12.	TMDS Clock-		
5.	TMDS Data 1Blindado	13.	CEC		
6.	TMDS Data 1-	14.	Reservado (N.C. no dispositivo)		
7.	TMDS Data 0+	15.	SCL		
8.	TMDS Data 0 Blindado	16.	SDA		

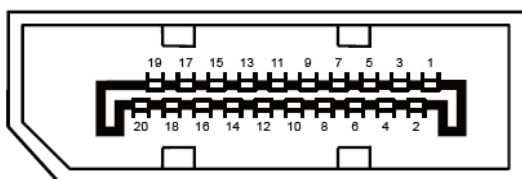

Ccabo de sinal de monitor colorido 20 pinos

Pin Nº.	Nome do Sinal	Pin Nº.	Nome do Sinal
1	ML_Lane 3 (n)	11	TERRA
2	TERRA	12	ML_Lane 0 (p)
3	ML_Lane 3 (p)	13	CONFIG1
4	ML_Lane 2 (n)	14	CONFIG2
5	TERRA	15	AUX_CH (p)
6	ML_Lane 2 (p)	16	TERRA
7	ML_Lane 1 (n)	17	AUX_CH(n)
8	TERRA	18	Deteção de Hot Plug
9	ML_Lane 1 (p)	19	Retornar DP_PWR
10	ML_Lane 0 (n)	20	DP_PWR

Plug and Play

Recurso Plug & Play DDC2B

Este monitor está equipado com capacidades VESA DDC2B de acordo com a norma VESA DDC. Ele permite ao monitor informar o sistema anfitrião da sua identidade e, dependendo do nível de DDC usado, comunicar informações adicionais sobre suas capacidades de exibição.

O DDC2B é um canal bidirecional de dados baseado no protocolo I2C. O host pode solicitar informações EDID sobre o canal DDC2B.

Regulagem

Aviso da FCC

Declaração de Interferência de Frequência de Rádio FCC-B ALERTA: (PARA MODELOS CERTICADOS FCC)

NOTA: Este equipamento foi testado e obedece aos limites para dispositivo digitais Classe B, conforme Parte 15 das Regras FCC. Estes limites foram estipulados para oferecer proteção razoável contra interferência prejudicial numa instalação residencial. Este equipamento gera, utiliza e pode irradiar energia de frequência de rádio e se não for instalado e utilizado de acordo com as suas instruções, pode causar interferências danosas em comunicações de rádio. Entretanto, não há qualquer garantia de que a interferência não ocorrerá numa instalação em particular. Se este equipamento causar interferência prejudicial à recepção de rádio ou televisão, o que pode ser observado ao ligar e desligar o equipamento, o usuário deverá tentar corrigir a interferência através de uma ou mais das seguintes medidas:

Reorientar ou deslocar a antena receptora.

Aumentar a distância entre o equipamento e o receptor.

Conectar o equipamento a uma tomada num circuito diferente daquele ao qual o receptor está conectado.

Consultar o representante ou um técnico de rádio/TV experiente para obter ajuda.

AVISO:

As mudanças ou modificações não expressamente aprovadas pela parte responsável pela conformidade podem anular a autorização do usuário de operar este equipamento.

Cabos da interface blindados e de alimentação CA se houver, devem ser usados para corresponder aos limites de emissão.

O fabricante não se responsabiliza por qualquer interferência de rádio ou TV causada por modificações não autorizadas neste equipamento. É a responsabilidade do usuário corrigir essas interferências. É a responsabilidade do usuário corrigir essas interferências.

Declaração WEEE

Descarte de equipamentos por usuários em residências na União Europeia.



Este símbolo no produto ou na embalagem indica que ele não pode ser descartado em seu lixo doméstico. Em vez disso, é sua responsabilidade descartar o equipamento rejeitado entregando-o a um ponto de coleta para a reciclagem de resíduos de equipamentos elétricos e eletrônicos. A coleta e a reciclagem em separado de seu refugo no momento do descarte ajudarão a conservar os recursos naturais e assegurar que é reciclado de modo a proteger a saúde humana e o ambiente. Para obter mais informações sobre onde você pode deixar os resíduos industriais para reciclagem, entre em contato com o escritório do governo local, o serviço de descarte de lixo doméstico ou o local ou loja onde comprou o produto.

Declaração de Resíduo Eletrônico para a Índia



Este símbolo no produto ou na embalagem indica que ele não pode ser descartado em seu lixo doméstico. Em vez disso, é sua responsabilidade descartar o equipamento rejeitado entregando-o a um ponto de coleta para a reciclagem de resíduos de equipamentos elétricos e eletrônicos. A coleta e a reciclagem em separado de seu refugo no momento do descarte ajudarão a conservar os recursos naturais e assegurar que é reciclado de modo a proteger a saúde humana e o ambiente. Para obter mais informações sobre E-waste, por favor visite <http://www.aocindia.com/ewaste.php> e saiba onde você pode deixar seus resíduos de equipamentos para reciclagem na Índia, por favor contate abaixo para detalhes de contato.

Número da linha de assistência: 080-6788-6788 / 080-3323-1313 (de segunda a sábado, das 10:00 às 18:00.)

Centro de coleta de lixo eletrônico centralizado

Endereço: TPV Technology India Private Limited, 59, Maheswari Nagar, 1st Main Road, Mahadevapura Post, Whitefield Road, Bangalore, Karnataka, PIN: 560048, Tel: 080-3023-1000

E-mail: serviceindia@aoc.com

EPA Energy Star



ENERGY STAR® é uma marca registrada nos EUA. Como um parceiro da ENERGY STAR®, a AOC International (Europe) BV e Envision Peripherals, Inc. determinam que este produto atende as diretrizes da ENERGY STAR® para eficiência de energia. (PARA MODELOS CERTIFICADOS EPA)

Serviço

Declaração de Garantia para a Europa

GARANTIA LIMITADA DE TRÊS ANOS*

Para Monitores LCD AOC vendidos na Europa, AOC International (Europa) BV garante que este produto está livre de defeitos de material e mão de obra por um período de três (3) anos após a data original de compra pelo consumidor. Durante este período, a AOC International (Europa) BV, a seu critério, repara o produto defeituoso com peças novas ou recondicionadas, ou o substitui por um produto novo ou recondicionado, exceto conforme indicado abaixo *. Na ausência do comprovante de compra, a garantia começa 3 meses após a data de fabricação indicada no produto.

Se o produto parece estar com defeito, entre em contato com seu revendedor local ou consulte o serviço e suporte em www.aoc-europe.com para instruções de garantia. O custo do frete para a garantia é pré-pago pela AOC para a entrega e retorno. Favor garantir em fornecer uma prova de compra datada juntamente com o produto e forneça ao Centro de Serviço Certificado ou Autorizado AOC sob a seguinte condição:

- Certifique-se de que o Monitor de LCD é embalado em uma caixa de papelão apropriada (a AOC prefere a caixa original de papelão que protege seu monitor bem o suficiente durante o transporte).
- Coloque o número RMA na etiqueta de endereço
- Coloque o número RMA no cartão de envio

A AOC International (Europe) B.V. pagará o frete de retorno em um dos países definidos nesta declaração de garantia. A AOC International (Europe) B.V. não se responsabiliza por quaisquer custos associados com o transporte do produto através de fronteiras internacionais. Isso inclui fronteiras internacionais na União Europeia. Se o monitor LCD não está disponível para a coleta quando o correio passar, você será cobrado uma taxa coleta.

*** Esta garantia limitada não cobre perdas ou danos que ocorrem como resultado de:**

- Danos durante o transporte devido a embalagem imprópria
- Instalação ou manutenção imprópria diferente de em conformidade com o manual do usuário AOC
- Mal uso
- Negligência
- Qualquer outra causa de aplicações comerciais ou industriais comuns
- Ajuste por fote não autorizada
- Reparo, modificação ou instalação de opções ou peças por qualquer pessoa que não seja um Centro de Serviço Autorizado AOC
- Ambientes inadequados tais como umidade, dano por água e poeiras
- Danos por violência, terremoto ou ataques terroristas
- Aquecimento ou ar condicionado excessivo ou inadequado ou falhas elétricas, surtos, ou outras irregularidades

Esta garantia limitada não cobre nenhum dos firmware do produto ou hardware que você ou qualquer terceiro tenha modificado ou alterado, você têm a responsabilidade única por qualquer modificação ou alteração.

Todos os monitores LCD AOC são produzidos de acordo com as normas de política ISO 9241-307 Classe 1 pixel.

Se sua garantia tiver expirado, você ainda terá acesso a todas as opções de serviço disponíveis, porém você será responsável pelo custo de serviço, incluindo peças, mão de obra, remessa (se algum) e tributos aplicáveis. O Centro de Serviço Certificado ou Autorizado AOC fornecerá a você uma estimativa dos custos de serviço antes de receber sua autorização para realizar o serviço.

TODAS AS GARANTIAS E IMPLICAÇÕES PARA ESTE PRODUTO (INCLUINDO AS GARANTIAS DE COMERCIALIZAÇÃO E ADEQUAÇÃO PARA UM DETERMINADO FIM) SÃO LIMITADAS A UM PERÍODO DE DE TRÊS (3) ANOS PARA PEÇAS E SERVIÇOS A PARTIR DA DATA ORIGINAL DE COMPRA PELO CONSUMIDOR. NENHUMA GARANTIA (EXPRESSA OU IMPLÍCITA) SE APLICA APÓS ESTE PERÍODO. AS OBRIGAÇÕES DA AOC INTERNATIONAL (EUROPE) B.V. E SEUS RECURSOS AQUI CITADOS SÃO ÚNICA E EXCLUSIVAMENTE COMO DECLARADOS AQUI. A RESPONSABILIDADE DA AOC INTERNATIONAL (EUROPE) B.V., COM BASE NO CONTRATO, GARANTIA, RESPONSABILIDADE ESTRITA, OU OUTROS, NÃO PODEM ULTRAPASSAR O PREÇO DA UNIDADE INDIVIDUAL CUJO DEFEITO É A BASE DA RECLAMAÇÃO. EM HIPÓTESE ALGUMA A AOC INTERNATIONAL (EUROPE) B.V. SERÁ RESPONSÁVEL POR QUALQUER PERDA DE LUCROS, PERDA DE USO OU INSTALAÇÕES OU EQUIPAMENTOS, OU OUTROS DANOS, INDIRETOS OU INCIDENTAIS. ALGUNS ESTADOS NÃO PERMITEM A EXCLUSÃO OU LIMITAÇÃO DE DANOS INCIDENTAIS OU CONSEQÜENTES, ENTÃO ESTA LIMITAÇÃO E EXCLUSÃO PODE NÃO SE APLICAR A VOCÊ. EMBORA ESTA GARANTIA LIMITADA LHE DÊ DIREITOS ESPECÍFICOS, VOCÊ PODE TER OUTROS DIREITOS, QUE PODEM VARIAR POR DE PAÍS. ESTA GARANTIA LIMITADA É VÁLIDA APENAS PARA PRODUTOS COMPRADOS NOS PAÍSES MEMBROS DA UNIÃO EUROPEIA.

As informações neste documento estão sujeitas à mudança sem aviso. Para mais informações, favor visite:
<http://www.aoc-europe.com>

Declaração de Garantia para o Oriente Médio e África (MEA)

E

A Antiga União Soviética (CIS)

GARANTIA LIMITADA A UM a TRÊS ANOS*

Para os Monitores LCD AOC vendidos dentro do Oriente Médio e África (MEA) e na Antiga União Soviética (CIS), a AOC International (Europa) B.V. garante este produto como livre de defeitos em material e fabricação por um período de Um (1) a Três (3) anos da data de fabricação dependendo do país de venda. Durante este período, a AOC International (Europa) BV, um Suporte de Garantia de Transporte (retorno ao Centro de Serviço) em um Centro de Serviço Certificado ou Vendedor AOC a seu critério, repara o produto defeituoso com peças novas ou recondiçionadas, ou o substitui por um produto novo ou recondiçionado, exceto conforme indicado abaixo *.

Conforme a Política Padrão, a garantia será calculada a partir da data de fabricação identificada no número de série de ID do produto, porém a garantia total será de Quinze (15) meses a Trinta e Nove (39) meses a partir da MFD (data de fabricação) dependendo do país de vendas. A garantia será considerada para casos excepcionais que estão fora da garantia conforme o número de série de ID do produto e para tais casos excepcionais; Fatura Original/Recibo de Prova de Compra é obrigatório.

Se o produto parece estar com defeito, entre em contato com seu revendedor local AOC ou consulte a seção de serviço e suporte no website da AOC para instruções de garantia em seu país.

- Egito: http://aocmonitorap.com/egypt_eng
- CIS Ásia Central: <http://aocmonitorap.com/ciscentral>
- Oriente Médio: <http://aocmonitorap.com/middleeast>
- África do Sul: <http://aocmonitorap.com/southafrica>
- Arábia Saudita: <http://aocmonitorap.com/saudiarabia>

Favor garantir em fornecer uma prova de compra datada juntamente com o produto e forneça ao Centro de Serviço Certificado ou Vendedor AOC sob a seguinte condição:

- Certifique-se de que o Monitor de LCD é embalado em uma caixa de papelão apropriada (a AOC prefere a caixa original de papelão que protege seu monitor bem o suficiente durante o transporte).
- Coloque o número RMA na etiqueta de endereço
- Coloque o número RMA no cartão de envio

*** Esta garantia limitada não cobre perdas ou danos que ocorrem como resultado de:**

- Danos durante o transporte devido a embalagem imprópria
- Instalação ou manutenção imprópria diferente de em conformidade com o manual do usuário AOC
- Mal uso
- Negligência
- Qualquer outra causa de aplicações comerciais ou industriais comuns
- Ajuste por fote não autorizada

-
- Reparo, modificação ou instalação de opções ou peças por qualquer pessoa que não seja um Centro de Serviço Autorizado AOC
 - Ambientes inadequados tais como umidade, dano por água e poeiras
 - Danos por violência, terremoto ou ataques terroristas
 - Aquecimento ou ar condicionado excessivo ou inadequado ou falhas elétricas, surtos, ou outras irregularidades

Esta garantia limitada não cobre nenhum dos firmware do produto ou hardware que você ou qualquer terceiro tenha modificado ou alterado, você têm a responsabilidade única por qualquer modificação ou alteração.

Todos os monitores LCD AOC são produzidos de acordo com as normas de política ISO 9241-307 Classe 1 pixel.

Se sua garantia tiver expirado, você ainda terá acesso a todas as opções de serviço disponíveis, porém você será responsável pelo custo de serviço, incluindo peças, mão de obra, remessa (se algum) e tributos aplicáveis. O Centro de Serviço Certificado, Autorizado ou vendedor AOC fornecerá a você uma estimativa dos custos de serviço antes de receber sua autorização para realizar o serviço.

TODAS AS GARANTIAS E IMPLICAÇÕES PARA ESTE PRODUTO (INCLUINDO AS GARANTIAS DE COMERCIALIZAÇÃO E ADEQUAÇÃO PARA UM DETERMINADO FIM) SÃO LIMITADAS A UM PERÍODO DE UM (1) a TRÊS (3) ANOS PARA PEÇAS E SERVIÇOS A PARTIR DA DATA ORIGINAL DE COMPRA PELO CONSUMIDOR. NENHUMA GARANTIA (EXPRESSA OU IMPLÍCITA) SE APLICA APÓS ESTE PERÍODO. AS OBRIGAÇÕES DA AOC INTERNATIONAL (EUROPE) B.V. E SEUS RECURSOS AQUI CITADOS SÃO ÚNICA E EXCLUSIVAMENTE COMO DECLARADOS AQUI. A RESPONSABILIDADE DA AOC INTERNATIONAL (EUROPE) B.V., COM BASE NO CONTRATO, GARANTIA, RESPONSABILIDADE ESTRITA, OU OUTROS, NÃO PODEM ULTRAPASSAR O PREÇO DA UNIDADE INDIVIDUAL CUJO DEFEITO É A BASE DA RECLAMAÇÃO. EM HIPÓTESE ALGUMA A AOC INTERNATIONAL (EUROPE) B.V. SERÁ RESPONSÁVEL POR QUALQUER PERDA DE LUCROS, PERDA DE USO OU INSTALAÇÕES OU EQUIPAMENTOS, OU OUTROS DANOS, INDIRETOS OU INCIDENTAIS. ALGUNS ESTADOS NÃO PERMITEM A EXCLUSÃO OU LIMITAÇÃO DE DANOS INCIDENTAIS OU CONSEQÜENTES, ENTÃO ESTA LIMITAÇÃO E EXCLUSÃO PODE NÃO SE APLICAR A VOCÊ. EMBORA ESTA GARANTIA LIMITADA LHE DÊ DIREITOS ESPECÍFICOS, VOCÊ PODE TER OUTROS DIREITOS, QUE PODEM VARIAR POR DE PAÍS. ESTA GARANTIA LIMITADA É VÁLIDA APENAS PARA PRODUTOS COMPRADOS NOS PAÍSES MEMBROS DA UNIÃO EUROPEIA.

As informações neste documento estão sujeitas à mudança sem aviso. Para mais informações, favor visite:

<http://www.aocmonitorap.com>

POLÍTICA DE PIXEL AOC

ISO 9241-307 CLASSE 1

25 de julho de 2013

A AOC se empenha para fornecer os produtos da mais alta qualidade. Utilizamos alguns dos processos de fabricação mais avançados da indústria e praticamos controle da qualidade estrito. Contudo, defeitos em pixel ou sub no painel do monitor TFT em monitores de tela plana são algumas vezes inevitáveis. Nenhum fabricante pode garantir que todos os painéis serão livres de defeitos de pixel, porém a AOC garante que qualquer monitor com um número inaceitável de defeitos será reparado ou substituído sob garantia. Esta Política de Pixel explica os diferentes tipos de defeitos de pixel e define os níveis de defeito aceitáveis para cada tipo. Para se qualificar para reparo ou substituição sob garantia, o número de defeitos de pixel em um painel de TFT deve exceder estes limites aceitáveis.

Definição de Pixels e Sub Pixel

Um pixel, ou elemento de imagem, é composto de três sub pixels nas cores primárias de vermelho, verde e azul. Quando todos os sub pixels do pixel estão acesos, os três sub pixel coloridos juntos aparecem como um único pixel branco. Quando todos estão escuros, os três sub pixel coloridos juntos aparecem como um único pixel preto.

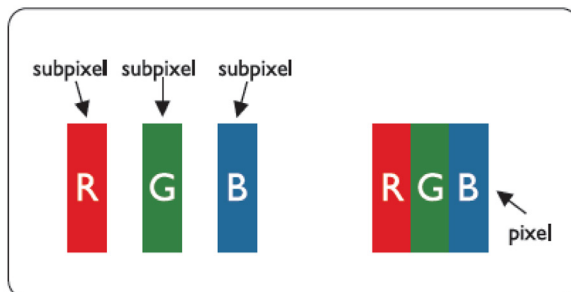

Tipos de Defeitos de Pixel

- Defeitos de Ponto Brilhante: o monitor exite um padrão escuro, sub pixels ou pixels estão sempre acesos ou “ligados”
- Defeitos de Ponto Preto: o monitor exite um padrão claro, sub pixels ou pixels estão sempre escuros ou “desligados”

ISO 9241-307 Classe de Defeito de Pixel	Tipo de defeito 1 Pixel Brilhante	Tipo de defeito 2 Pixel preto	Tipo de defeito 3 Sub pixel brilhante	Tipo de defeito 4 Sub pixel preto
Classe 1	1	1	2 + 1 + 0 +	1 3 5

Declaração de Garantia para América do Norte e do Sul (exceto Brasil)

DECLARAÇÃO DE GARANTIA

Para Monitores Coloridos AOC

Incluindo os vendidos na América do Norte como Especificado

A Envision Peripherals, Inc. garante que este produto está livre de defeitos de material e mão de obra por um período de 3 (três) anos para peças e mão de obra e 1 (um) ano para CRT ou LCD após a data original de compra do consumidor. Durante este período, a EPI (EPI é a abreviação para Envision Peripherals, Inc.), a seu critério, repara o produto defeituoso com peças novas ou recondicionadas, ou o substitui por um produto novo ou recondicionado, exceto conforme indicado abaixo *. As peças ou produtos que são substituídos se tornarão propriedade da EPI.

Nos EUA para obter serviços sob esta garantia limitada, telefone para a EPI para o nome do Centro de Serviço Autorizado mais próximo de sua área. Entregue o produto com frete pré-pago, juntamente com o comprovante da data da compra, para o Centro de Serviço Autorizado EPI. Se você não puder entregar o produto pessoalmente:

- Embalá-lo em sua embalagem original (ou equivalente)
- Coloque o número RMA na etiqueta de endereço
- Coloque o número RMA no cartão de envio
- Assegurá-lo (ou assumir o risco de perda / danos durante o transporte)
- Pagar todas as despesas de envio

EPI não é responsável por danos ao produto que não foi devidamente embalado.

A EPI pagará o frete de retorno em um dos países definidos nesta declaração de garantia. A EPI não se responsabiliza por quaisquer custos associados com o transporte do produto através de fronteiras internacionais. Isto inclui as fronteiras internacionais dos países dentro desse declarações de garantia.

Nos Estados Unidos e Canadá contate seu Revendedor ou Serviço ao Cliente EPI, Departamento RMA no telefone gratuito (888) 662-9888. OU você pode pedir um número RMA online em www.aoc.com/na-warranty.

* Esta garantia limitada não cobre perdas ou danos que ocorrem como resultado de:

- Transporte ou instalação ou manutenção inadequados
- Mal uso
- Negligência
- Qualquer outra causa de aplicações comerciais ou industriais comuns
- Ajuste por fote não autorizada
- Reparo, modificação ou instalação de opções ou peças por qualquer pessoa que não seja um Centro de Serviço Autorizado EPI
- Conduta ambiental inadequada
- Aquecimento ou ar condicionado excessivo ou inadequado ou falhas elétricas, surtos, ou outras irregularidades

Esta garantia limitada de três anos não cobre nenhum dos firmware do produto ou hardware que você ou qualquer terceiro tenha modificado ou alterado, você têm a responsabilidade única por qualquer modificação ou alteração. TODAS AS GARANTIAS E IMPLICAÇÕES PARA ESTE PRODUTO (INCLUINDO AS GARANTIAS DE COMERCIALIZAÇÃO E ADEQUAÇÃO PARA UM DETERMINADO FIM) SÃO LIMITADAS A UM PERÍODO DE TRÊS (3) ANOS PARA PEÇAS E SERVIÇOS E UM (1) ANO PARA TUBO CRT OU TELA LCD A PARTIR DA DATA ORIGINAL DE COMPRA PELO CONSUMIDOR. NENHUMA GARANTIA (EXPRESSA OU IMPLÍCITA) SE APLICA APÓS ESTE PERÍODO. NOS ESTADOS UNIDOS DA AMÉRICA, ALGUNS ESTADOS NÃO PERMITEM LIMITAÇÕES DE DURAÇÃO DE GARANTIA IMPLÍCITA, ENTÃO AS LIMITAÇÕES PODEM NÃO SE APLICAR A VOCÊ.

AS OBRIGAÇÕES DA EPI E SEUS RECURSOS AQUI CITADOS SÃO ÚNICA E EXCLUSIVAMENTE COMO DECLARADOS AQUI. RESPONSABILIDADE DA EPI, COM BASE EM CONTRATO, AGRAVO. GARANTIA, RESPONSABILIDADE ESTRITA, OU OUTROS, NÃO PODEM ULTRAPASSAR O PREÇO DA UNIDADE INDIVIDUAL CUJO DEFEITO É A BASE DA RECLAMAÇÃO. EM HIPÓTESE ALGUMA A ENVISION PERIPHERALS, INC. SERÁ RESPONSÁVEL POR QUALQUER PERDA DE LUCROS, PERDA DE USO OU INSTALAÇÕES OU EQUIPAMENTOS, OU OUTROS DANOS, INDIRETOS OU INCIDENTAIS. NOS ESTADOS UNIDOS DA AMÉRICA, ALGUNS ESTADOS NÃO PERMITEM A EXCLUSÃO OU LIMITAÇÃO DE DANOS OU CONSEQUÊNCIAS. PORTANTO ESTA LIMITAÇÃO PODE NÃO SE APLICAR A VOCÊ. EMBORA ESTA GARANTIA LIMITADA LHE DÊ DIREITOS ESPECÍFICOS. VOCÊ PODE TER OUTROS DIREITOS QUE PODEM VARIAR DE ESTADO PARA ESTADO.

Nos Estados Unidos da América, esta garantia limitada é válida somente para produtos adquiridos em Estados Unidos continental, Alaska, e Havaí.

Fora dos Estados Unidos da América, esta garantia limitada é válida somente para produtos comprados no Canadá.

As informações neste documento estão sujeitas à mudança sem aviso.

Para mais detalhes, visite:

EUA: <http://us.aoc.com/support/warranty>

ARGENTINA: <http://ar.aoc.com/support/warranty>

BOLÍVIA: <http://bo.aoc.com/support/warranty>

CHILE: <http://cl.aoc.com/support/warranty>

COLÔMBIA: <http://co.aoc.com/warranty>

COSTA RICA: <http://cr.aoc.com/support/warranty>

REPÚBLICA DOMINICANA: <http://do.aoc.com/support/warranty>

EQUADOR: <http://ec.aoc.com/support/warranty>

EL SALVADOR: <http://sv.aoc.com/support/warranty>

GUATEMALA: <http://gt.aoc.com/support/warranty>

HONDURAS: <http://hn.aoc.com/support/warranty>

NICARÁGUA: <http://ni.aoc.com/support/warranty>

PANAMÁ: <http://pa.aoc.com/support/warranty>

PARAGUAI: <http://py.aoc.com/support/warranty>

PERU: <http://pe.aoc.com/support/warranty>

URUGUAI: <http://pe.aoc.com/warranty>

VENEZUELA: <http://ve.aoc.com/support/warranty>

SE PAÍS NÃO LISTADO: <http://latin.aoc.com/warranty>

PROGRAMA EASE



Apenas para monitores da marca AOC vendidos dentro dos Estados Unidos continental.

Todos os monitores da marca AOC são agora abrangidas pela Programa EASE. Se o monitor não funcionar corretamente em qualquer momento durante os três primeiros meses, A AOC vai fornecer um monitor de substituição no prazo de 72 horas após a aprovação de nosso programa. Se o seu monitor se qualifica para o programa EASE, a AOC vai pagar o transporte de mercadorias nos dois sentidos.

Etapa 1: Telefone para nosso departamento técnico em 888.662.9888

Etapa 2: Preencha e retorne formulários de registo EASE por e-mail ou fax.

Etapa 3: Emitiremos um número de Autorização de Devolução após a verificação no programa.

Etapa 4: Um monitor vai ser previamente enviado para a sua localização.

Etapa 5: Vamos emitir uma Etiqueta de Chamada UPS para recolher a unidade com defeito.

Etapa 6: Por favor, analise o gráfico a seguir para ver a sua qualificação no programa EASE.

GARANTIA PERÍODO	COBERTURA EM SEM TAXA	CLIENTE COBRANÇA
Nos três primeiros meses após a compra. Abrangido pelo EASE	- Novo monitor AOC - Chamada de etiqueta de expedição e frete de voltar via UPS	- Nenhum*
Entre 4 meses - 1 ano	- Todas as peças e mão de obra incluindo Painel de Tubo CRT e LCD	- Frete de Devolução UPS à AOC
Entre 1 ano - 3 anos Abrangido pela garantia limitada padrão	- Todas as peças e mão de obra exceto Painel de Tubo CRT e LCD)	- Frete de Devolução UPS à AOC

* A AOC precisa obter um número de cartão de crédito se você deseja obter um novo monitor AOC avançado enviado para a sua localização, antes da unidade com defeito chegar ao centro de serviço AOC. Se você não desejar fornecer um cartão de crédito, a AOC enviará apenas o novo monitor, uma vez que a unidade com defeito chega ao centro de serviço AOC.



www.aocmonitor.com

Congratulations!

This product is designed for both you and the planet!



TCO Development works for sustainable IT - manufacture, use and recycling of IT products reflecting environmental, social and economic responsibility.

TCO Certified is a third party verified program, where every product model is tested by an accredited impartial test laboratory. TCO

Certified represents one of the toughest certifications for ICT products worldwide.

Some of the Usability features of TCO Certified Displays:

- Visual Ergonomics for image quality is tested to ensure top performance and reduce sight and strain problems. Important parameters are Resolution, Luminance, Contrast, Reflection and Colour characteristics
- Products are tested according to rigorous safety standards at impartial laboratories
- Electric and magnetic fields emissions as low as normal household background levels
- Workload ergonomics to ensure a good physical environment

Some of the Environmental features of TCO Certified Displays:

- Production facilities have an Environmental Management System (EMAS or ISO 14001)
- Low energy consumption to minimize climate impact
- Restrictions on Chlorinated and Brominated flame retardants, plasticizers, plastics and heavy metals such as cadmium, mercury and lead (RoHS compliance)
- Both product and product packaging is prepared for recycling
- The brand owner offers take-back options

Corporate Social Responsibility

- The brand owner demonstrates the product is manufactured under working practices that promote good labour relations and working conditions.

The Criteria Document can be downloaded from our web site. The criteria included in this label have been developed by TCO Development in co-operation with scientists, experts, users as well as manufacturers all over the world. Since the end of the 1980s TCO has been involved in influencing the development of IT equipment in a more user and environmentally friendly direction. Our ICT product labeling system began in 1992 and is now requested by users and ICT-manufacturers all over the world.

For more information, please visit
www.tcodevelopment.com

TCO Certified Document for Displays version 2.3



Technology for you and the planet

(PARA MODELOS CERTIFICADOS TCO)