

AOC

TV LED LCD Manual do usuário

LE32S5970

LE43S5970

LE49S5970

LE50S5970

HDMI™
HIGH-DEFINITION MULTIMEDIA INTERFACE

www.aoc.com.br

© 2017 AOC. Todos os direitos reservados.

Sumário

1 Como usar a Ajuda 4

2 Solução de problemas 5

- 2.1 Canais 5
- 2.2 Informações gerais 5
- 2.3 Imagem 5
- 2.4 Áudio 5
- 2.5 HDMI e USB 6
- 2.6 Wi-Fi e Internet 6
- 2.7 Idioma do menu incorreto 6

3 Tour da TV 7

- 3.1 SMART TV 7
- 3.2 App Gallery 7
- 3.3 Aluguel de vídeos 7
- 3.4 Redes sociais 7
- 3.5 Pausar TV e gravações 7

4 Como instalar 8

- 4.1 Ler sobre segurança 8
- 4.2 Suporte para TV e instalação na parede 8
- 4.3 Dicas de posicionamento 8
- 4.4 Cabo de alimentação 8
- 4.5 Cabo de antena 8

5 Conexão de dispositivos 10

- 5.1 Sobre conexões 10
- 5.2 Receptor - Decodificador 12
- 5.3 Sistema de Home Theater - HTS 12
- 5.4 Smartphones e tablets 14
- 5.5 Disc player Blu-ray 14
- 5.6 Aparelho de DVD 14
- 5.7 Fones de ouvido 14
- 5.8 Video game 14
- 5.9 Disco rígido USB 15
- 5.10 Teclado USB 16
- 5.11 Mouse USB 16
- 5.12 Unidade flash USB 17
- 5.13 Câmera fotográfica 17
- 5.14 Filmadora 17
- 5.15 Computador 17

6 Menu Casa 19

- 6.1 Sobre o Menu Inicial 19
- 6.2 Abrir o menu Casa 19

7 Rede 20

- 7.1 Rede e internet 20

8 Ligar e desligar 23

- 8.1 Ligado ou em modo de espera 23
- 8.2 Teclas da TV 23
- 8.3 Timer desl. aut. 23
- 8.4 Desligar temporizador 23

9 Controle remoto 24

- 9.1 Visão geral da chave 24
- 9.2 Sensor de infravermelho 25
- 9.3 Pilhas 25
- 9.4 Limpeza 25

10 Canais 26

- 10.1 Instalar canais 26
- 10.2 Mudar de canal 26
- 10.3 Listas de canais 26
- 10.4 Como assistir aos canais 26
- 10.5 Canais favoritos 28
- 10.6 Closed caption (CC) e idioma 28

11 Guia de TV 30

- 11.1 O que você precisa: 30
- 11.2 Dados do TV Guide 30
- 11.3 Como usar o guia da TV 30

12 Gravação e Pausar TV 32

- 12.1 Gravação 32
- 12.2 Pausar TV 33

13 Utilitários 34

14 Netflix 35

15 Sources 36

- 15.1 Mudar para um dispositivo 36
- 15.2 Opções para uma entrada da TV 36
- 15.3 Conexões de varredura 36
- 15.4 Jogo ou computador 36

16 Internet 37

- 16.1 Iniciar a Internet 37
- 16.2 Opções da Internet 37

17 Suas músicas, filmes e fotos 38

- 17.1 Via conexão USB 38
- 17.2 Barra de menus e classificação 38
- 17.3 Reproduzir sua música 38
- 17.4 Reproduzir filme 38
- 17.5 Exibir suas fotos 39

18 Smartphones e tablets 40

- 18.1 MHL 40
- 18.2 SMART TV 40

19 Configurações 43

- 19.1 Ajustes rápidos 43
- 19.2 Imagem 43
- 19.3 Áudio 46
- 19.4 Configur. ecológicas 49
- 19.5 Configurações gerais 50
- 19.6 Relógio 52
- 19.7 Acesso universal 52

20 Instalação de canais 54

- 20.1 Instalação por cabo/antena 54
- 20.2 Cópia da lista de canais 54

21 Software 56

- 21.1 Atualizar software 56
- 21.2 Versão software 56
- 21.3 Licença de fonte aberta 56
- 21.4 Sobre a licença de fonte aberta 60

22 Especificações 62

- 22.1 Meio ambiente 62
- 22.2 Ligar 62
- 22.3 Recepção 62
- 22.4 Tipo de tela 62
- 22.5 Resolução de entrada da tela 63
- 22.6 Dimensões e pesos 63
- 22.7 Conectividade 63
- 22.8 Áudio 63
- 22.9 Multimídia 63

23 Segurança e cuidados 65

- 23.1 Segurança 65
- 23.2 Manutenção da tela 66

24 Direitos autorais 67

- 24.1 MHL 67
- 24.2 HDMI 67
- 24.3 Dolby 67
- 24.4 DTVi 67
- 24.5 ANATEL 67
- 24.6 Microsoft 67
- 24.7 Wi-Fi Alliance 67
- 24.8 Kensington 67
- 24.9 Outras marcas comerciais 68

Índice 69

Como usar a Ajuda

Abra Ajuda

Pressione a tecla **■** (azul) para abrir a Ajuda imediatamente. A Ajuda abrirá no capítulo relevante ao que você está fazendo ou ao que está selecionado na TV. Para procurar tópicos em ordem alfabética, pressione a tecla colorida **■ Palavras-chave**.

Para ler a Ajuda como um livro, selecione **Livro**.

Antes de executar as instruções de Ajuda, feche a Ajuda. Para fechar a Ajuda, pressione a tecla colorida **■ Fechar**.

Ajuda da TV no seu tablet, smartphone ou computador

Para executar sequências estendidas de instruções de maneira mais fácil, baixe a Ajuda da TV em formato PDF para ler no smartphone, tablet ou computador. Ou então imprima a página de Ajuda necessária.

v42_20170706

Solução de problemas

2.1

Canais

Não foi localizado um canal digital durante a instalação

Verifique se todos os cabos estão conectados corretamente e se foi selecionada a rede correta.

Os canais previamente instalados não aparecem na lista de canais

Verifique se a lista de canais correta está selecionada.

2.2

Informações gerais

A TV não liga

- Desconecte o cabo de alimentação da tomada. Aguarde 1 minuto e o reconecte.
- Confirme se o cabo de alimentação está firme.

Som ao ligar ou desligar

Ao ligar/desligar a TV ou colocá-la no modo de espera, você ouve estalos do aparelho. O som de estalos vem da expansão e contração normais da TV à medida que ela esfria ou aquece. Isso não afeta seu desempenho.

A TV não responde ao controle remoto

A TV demora alguns instantes para iniciar. Durante esse período, a TV não responderá ao controle remoto nem aos controles na TV. Isso é normal.

Se a TV continuar sem responder ao controle remoto, verifique se o controle está funcionando usando a câmera de um celular. Coloque o celular no modo de câmera e aponte o controle remoto para a lente da câmera. Se você pressionar qualquer tecla do controle remoto e perceber que o LED infravermelho pisca pela câmera, o controle remoto está funcionando. É necessário verificar o problema na TV.

Se você não perceber a luz piscar, o controle remoto pode estar danificado ou com a pilha fraca.

Esse método de verificação não é possível com controles remotos emparelhados com a TV por conexão sem fio.

A TV volta ao modo de espera depois que a tela de inicialização aparece

Quando a TV está em modo de espera, é exibida uma tela de inicialização, depois a TV volta ao modo de espera. Isso é normal. Quando a TV é desconectada e reconectada à fonte de energia, a tela de inicialização é exibida na inicialização seguinte. Para ligar a TV pelo modo de espera, pressione o botão do controle remoto ou da TV.

A luz de espera fica piscando

Desconecte o cabo de energia da tomada. Aguarde 5 minutos antes de reconectá-lo. Se continuar piscando, entre em contato com o Atendimento ao Cliente AOC TV.

2.3

Imagem

Nenhuma imagem/Imagem distorcida

- Verifique se a antena está conectada corretamente à TV.
- Verifique se o dispositivo correto está selecionado como fonte da TV.
- Verifique se o dispositivo externo ou a fonte está devidamente conectada.

Há som, mas não há imagem

- Verifique se as configurações de imagem estão corretas.

Má recepção da antena

- Verifique se a antena está conectada corretamente à TV.
- Caixas acústicas com volume alto, dispositivos de áudio não aterrados, luzes de néon, prédios altos e outros objetos grandes podem prejudicar a qualidade da recepção. Se possível, tente melhorar a qualidade da recepção mudando a posição da antena ou afastando os dispositivos da TV.

Imagem ruim de um dispositivo

- Verifique se o dispositivo está conectado corretamente.
- Verifique se as configurações de imagem estão corretas.

As configurações de imagem mudam depois de um tempo

Veja se **Modo de uso** está definido como **Casa**. Mude e salve as configurações neste modo.

Aparece um banner de anúncio

Veja se **Modo de uso** está definido como **Casa**.

A imagem não cabe na tela

Mude para um formato da imagem diferente. Pressione a tecla **FORMATO DE IMAGEM** no controle remoto.

O formato de imagem muda de acordo com o canal exibido

Selecione um formato de imagem diferente de "Auto".

A posição da imagem está incorreta

Os sinais de imagem de alguns dispositivos podem não se enquadrar na tela corretamente. Verifique a saída de sinal do dispositivo.

A imagem do computador não permanece estável

Verifique se o PC usa a resolução e a taxa de atualização compatíveis.

Áudio

Sem som ou qualidade do som deficiente

Se você não detectar sinal de áudio, a TV desligará a saída de áudio automaticamente — isso não indica um defeito.

- Verifique se as configurações de som estão corretas.
- Verifique se todos os cabos estão conectados corretamente.
- Verifique se o volume não está silenciado nem em zero.
- Verifique se a saída de áudio da TV está conectada à entrada de áudio do dispositivo de Home Theater.

O som deve ser ouvido nos alto-falantes do Sistema de Home Theater.

- Alguns dispositivos podem exigir que você ative manualmente a saída de áudio HDMI. Se o áudio HDMI já estiver ativado, mas ainda não houver áudio, experimente mudar o formato de áudio digital do dispositivo para PCM (Modulação por Código de Pulso). Consulte as instruções na documentação de seu dispositivo.

HDMI e USB

HDMI

- Observe que o suporte a HDCP (High-bandwidth Digital Content Protection, Proteção de conteúdo digital em banda larga) pode aumentar o tempo necessário para uma TV exibir conteúdo de um dispositivo HDMI.
- Se a TV não reconhecer o dispositivo HDMI e nenhuma imagem for exibida, tente alternar a fonte de um dispositivo para outro e de volta ao primeiro.
- Se houver falhas intermitentes no som, verifique se as configurações de saída do dispositivo HDMI estão corretas.

O recurso E-Link HDMI não funciona

- Verifique se os dispositivos HDMI são compatíveis com HDMI-CEC. Os recursos de E-Link só funcionam com dispositivos compatíveis com HDMI-CEC.

Não aparece um ícone de volume

- Quando um dispositivo de áudio HDMI-CEC está conectado, este comportamento é normal.

Fotos, filme e músicas a partir de um dispositivo USB não aparecem

- Verifique se o dispositivo de armazenamento USB está configurado como compatível com Classe de armazenamento em massa, conforme descrito na documentação do dispositivo de armazenamento.
- Verifique se o dispositivo de armazenamento USB é compatível com a TV.
- Verifique se os formatos de arquivo de áudio e imagem são suportados pela TV.

Reprodução cortada de arquivos USB

- O desempenho de transferência do dispositivo de armazenamento USB pode limitar a taxa de transferência de

dados para a TV, causando uma reprodução de má qualidade.

Wi-Fi e Internet

Redes Wi-Fi não encontrada ou distorcida

- Fornos de micro-ondas, telefones DECT ou outros dispositivos Wi-Fi 802.11b/g/n nas proximidades podem interferir na rede sem fio.
- Verifique se os firewalls na sua rede permitem acesso à conexão sem fio da TV.
- Se a rede sem fio não funciona apropriadamente em sua casa, tente uma instalação de rede com fio.

A Internet não funciona

- Se o roteador estiver conectado corretamente, verifique sua conexão do roteador com a Internet.

A conexão do PC e da Internet é lenta

- Consulte o manual do usuário do roteador sem fio para obter informações sobre a cobertura em ambientes internos, sobre a taxa de transferência e outros fatores relacionados à qualidade do sinal.
- Use uma conexão de alta velocidade (banda larga) com a Internet para o roteador.

DHCP

- Em caso de falha de conexão, verifique a configuração de DHCP (Dynamic Host Configuration Protocol) do roteador. O DHCP deve estar ligado.

Idioma do menu incorreto

Volte para o seu idioma.

Para alterar o idioma dos menus e das mensagens da TV...

- 1 - Pressione a tecla **Configurações**.
- 2 - Selecione **Configurações gerais > Idioma > Idioma do menu** e pressione **OK**.
- 3 - Selecione o idioma de que precisa.
- 4 - Pressione **◀** (esquerda) várias vezes, se necessário, para fechar o menu.

Tour da TV

3.1

SMART TV

Conecte esta **Smart LED TV** à Internet e descubra um novo mundo de televisão. É possível fazer uma conexão com fio em seu roteador ou conectar-se sem fio a um Wi-Fi.

Com a TV conectada a sua rede doméstica, seu smartphone pode mostrar uma foto na TV, você pode reproduzir vídeos armazenados em seu computador ou controlar a TV pelo seu tablet.

Com sua TV conectada à Internet, você pode assistir a um vídeo alugado em uma locadora on-line, ler o guia de programação on-line ou gravar seu programa de TV preferido em um disco rígido USB.

Os aplicativos da SMART TV deixam todos os tipos de entretenimento e serviços práticos mais divertidos.

Em **Ajuda**, pressione **— Palavras-chave** e procure **SMART TV** para obter mais informações.

3.2

App Gallery

Abra a **Galeria de Aplicativos** na SMART TV para navegar pelos aplicativos, a coleção de sites adaptados para a TV.

Há ainda aplicativos para alugar vídeos de locadoras on-line e outros para assistir aos programas que você perdeu.

Se a Galeria de Aplicativos não mostrar o que você procura, pesquise pela TV na Internet.

Em **Ajuda**, pressione **— Palavras-chave** e procure **App gallery** para obter mais informações.

3.3

Aluguel de vídeos

Para assistir um **vídeo alugado**, você não precisa sair de casa. Basta alugar o filme mais recente no seu local de armazenamento de vídeos online regional.

Inicie a SMART TV e adicione o aplicativo do local de armazenamento de vídeos à página inicial da SMART TV.

Abra o aplicativo do local de armazenamento de vídeos, crie sua conta pessoal, selecione o filme e pressione "Reproduzir". Você não tem o trabalho de baixar e pode assistir o filme imediatamente*.

Em **Ajuda**, pressione **— Palavras-chave** e procure **Aluguel de vídeos** para obter mais informações.

* Dependendo do serviço de transmissão de vídeo da locadora selecionada.

3.4

Redes sociais

Não é preciso levantar para verificar as mensagens de seus amigos no computador.

Nesta TV, você recebe mensagens da sua **rede social** na tela do aparelho. Você pode responder à mensagem confortavelmente no seu sofá.

Para obter mais informações, em **Ajuda**, pressione a tecla colorida **— Palavras-chave** e procure **Aplic.**

3.5

Pausar TV e gravações

Se você conectar um **disco rígido USB**, poderá pausar e gravar a transmissão de um canal de TV digital.

Pause sua TV e atenda à chamada telefônica urgente ou, simplesmente, faça uma pausa durante uma partida de esporte enquanto a TV armazena a transmissão no disco rígido USB. É possível assistir a ela novamente mais tarde. Com um disco rígido USB conectado, também é possível gravar transmissões digitais. É possível gravar enquanto assiste a um programa ou agendar a gravação de um futuro programa.

Para obter mais informações, em **Ajuda**, pressione a tecla colorida **— Palavras-chave** e procure **Pausar TV** ou **Gravação**.

Como instalar

4.1

Ler sobre segurança

Leia as instruções de segurança antes de usar a TV.

Para ler as instruções, em **Ajuda**, pressione a tecla colorida **—** **Palavras-chave** e procure **Instruções de segurança**.

4.2

Suporte para TV e instalação na parede

Você pode encontrar as instruções para montagem do suporte da TV no Guia de Início Rápido que a acompanha.

A sua TV também está preparada para um suporte para montagem em parede compatível com o padrão VESA (vendido separadamente).

Use o código VESA a seguir ao comprar o suporte de parede . .

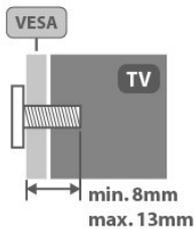

- Para TVs de 32 polegadas: **VESA MIS-F 100x100, M4**
- Para TVs de 43 polegadas: **VESA MIS-F 200x200, M6**
- Para TVs de 49 polegadas: **VESA MIS-F 400x200, M6**
- Para TVs de 50 polegadas: **VESA MIS-F 400x200, M6**

Cuidado

A instalação da TV na parede exige habilidades especiais e só deve ser feita por pessoal qualificado, pois deve cumprir as normas de segurança relativas ao peso das TVs. Leia também as precauções de segurança antes de posicionar a TV.

4.3

Dicas de posicionamento

- Posicione a TV em um local onde a luz não incida diretamente sobre a tela.
- Posicione a TV até 15 cm de distância da parede.
- A distância ideal para assistir à TV é de 3 vezes o tamanho da tela na diagonal. Na posição sentada, seus olhos devem estar nivelados com o centro da tela.

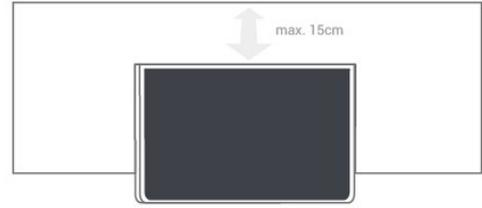

4.4

Cabo de alimentação

- Insira o cabo de alimentação no conector **POWER**, na parte de trás da TV.
- Certifique-se de que o cabo de alimentação esteja inserido com segurança no conector.
- O plugue de alimentação na tomada de parede deve estar acessível o tempo todo.
- Ao desconectar o cabo de alimentação, sempre puxe pelo plugue, nunca pelo fio.

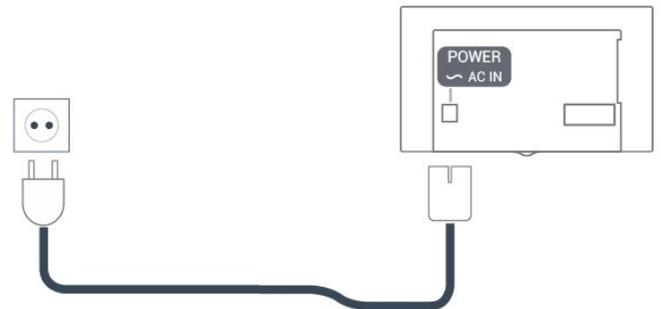

Embora esta TV tenha um consumo de energia no modo de espera muito baixo, desconecte o cabo de alimentação para economizar energia se não for usar a TV por um longo período de tempo.

Para obter mais informações, em **Ajuda**, pressione a tecla colorida **—** **Palavras-chave** e procure **Ligando**.

4.5

Cabo de antena

Insira o plugue da antena firmemente no soquete **Antenna**, na parte de trás da TV.

Você pode conectar sua própria antena ou conectar-se a um sinal de antena de um sistema de distribuição de antena. Use um conector de antena IEC Coax 75 Ohm RF.

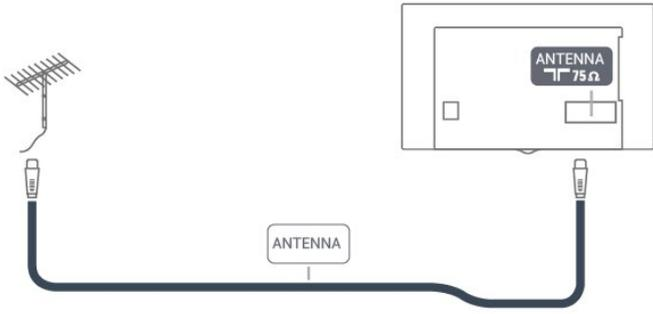

Conexão de dispositivos

Sobre conexões

Porta de antena

Se você tiver um decodificador (um receptor digital) ou Gravador, conecte os cabos da antena para passar o sinal da antena pelo decodificador e/ou Gravador antes de entrar na TV. Dessa forma, a antena e o decodificador podem enviar canais adicionais possíveis ao Gravador para gravar.

Portas HDMI

Qualidade HDMI

Uma conexão HDMI oferece a melhor qualidade de imagem e som. Um cabo HDMI combina os sinais de vídeo e áudio. Use um cabo HDMI para o sinal de TV.

Para obter a melhor transferência de qualidade de sinal, use um cabo HDMI de alta velocidade e não utilize um cabo HDMI com comprimento superior a 5 metros.

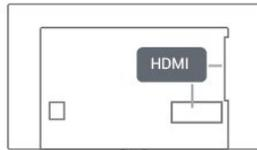

Proteção contra cópia

Os cabos HDMI suportam HDCP (High-bandwidth Digital Contents Protection, proteção de conteúdo digital em banda larga). O HDCP é um sinal de proteção contra cópia que impede a cópia de conteúdo de um disco DVD ou Blu-ray. Ele também é chamado de DRM (Digital Rights Management, gerenciamento de direitos digitais).

HDMI CEC

E-Link

E-Link HDMI CEC

Se os dispositivos estiverem conectados com HDMI e tiverem E-Link, você poderá operá-los com o controle remoto da TV. O E-Link HDMI CEC deve estar ativado na TV e no dispositivo conectado.

Operar dispositivos

Para operar um dispositivo conectado ao HDMI e configurar com o E-Link, selecione o dispositivo ou a atividade dele na lista de conexões da TV. Pressione **SOURCES**, selecione um dispositivo conectado a uma conexão HDMI e pressione **OK**.

Configurações da E-Link

Para desativar totalmente o E-Link...

- 1 - Pressione a tecla **Configurações**, selecione **Configurações gerais** e pressione **➤** (direita) para entrar no menu.
- 2 - Selecione **E-Link**, pressione **➤** (direita) e selecione **E-Link** na próxima etapa.
- 3 - Selecione **Desligado**.
- 4 - Pressione **◀** (esquerda) várias vezes, se necessário, para fechar o menu.

Controle remoto E-Link

Para ativar ou desativar o Controle remoto E-Link...

- 1 - Pressione a tecla **Configurações**, selecione **Configurações gerais** e pressione **➤** (direita) para entrar no menu.
- 2 - Selecione **E-Link > Controle remoto E-Link** e pressione **OK**.
- 3 - Selecione **Ligar** ou **Desligar** e pressione **OK**.
- 4 - Pressione **◀** (esquerda) várias vezes, se necessário, para fechar o menu.

Pixel Plus Link

Alguns dispositivos, aparelhos de DVD ou player de disco Blu-ray, podem ter seu próprio processamento de qualidade de imagem. Para evitar uma baixa qualidade de imagem provocada por interferência com o processamento da TV, o processamento de imagens desses dispositivos deve ser desativado.

Para ligar ou desligar o **Pixel Plus Link**...

- 1 - Pressione a tecla **Configurações**, selecione **Definições gerais** e pressione **➤** (à direita) para acessar o menu.
- 2 - Selecione **E-Link > Pixel Plus Link** e pressione **OK**.
- 3 - Selecione **Ligar** ou **Desligar** e pressione **OK**.
- 4 - Pressione **◀** (esquerda) várias vezes, se necessário, para fechar o menu.

Desligamento automático dos dispositivos

Você pode configurar a TV para desligar a conexão com dispositivos que estão em conformidade com HDMI-CEC, se eles não forem a fonte ativa. A TV alterna o dispositivo de conexão para ficar em modo de espera após 5 minutos de

inatividade.

HDMI ARC

Somente **HDMI 3** na TV tem **HDMI ARC** (Audio Return Channel, canal de retorno de áudio).

Caso o dispositivo, normalmente um HTS (Home Theatre System, sistema de Home Theater), também tenha uma conexão HDMI ARC, conecte-o ao **HDMI 3** dessa TV. Com a conexão HDMI ARC, não é necessário conectar o cabo de áudio adicional que envia o som da imagem da TV ao HTS. A conexão HDMI ARC combina ambos os sinais.

Caso prefira desligar o ARC nas conexões HDMI, pressione a tecla **Configurações**.

Selecione Som e pressione ► (direita) para entrar no menu. Selecione **Avançado** > **HDMI 3 - ARC** e pressione **OK**.

HDMI MHL

Com o **HDMI MHL**, você pode enviar o que vê no smartphone ou tablet Android para a tela de TV.

A conexão **HDMI 1** desta TV incorpora **MHL 2.0** (Mobile High-Definition Link, link de alta definição móvel).

Essa conexão com fio oferece grande estabilidade e largura de banda, baixa latência, nenhuma interferência do sinal sem fio e boa qualidade reprodução de som. Além disso, a conexão MHL recarregará a bateria do seu smartphone ou tablet. Mesmo conectado, o dispositivo móvel não carregará se a TV estiver no modo de espera.

Informe-se sobre qual cabo MHL passivo é adequado ao seu dispositivo móvel. Em particular, os equipados com conector HDMI para a TV em um único lado são o tipo de conector que você precisa para conectar o smartphone ou o tablet.

MHL, Mobile High-Definition Link e o logotipo MHL são marcas comerciais ou marcas comerciais registradas da MHL, LLC.



DVI para HDMI

Se você ainda possui um dispositivo equipado apenas com uma conexão DVI, você poderá conectá-lo a qualquer uma das conexões **HDMI** utilizando um adaptador de DVI para HDMI.

Use um adaptador de DVI para HDMI se o dispositivo tiver somente uma conexão DVI. Para o som ser emitido, use uma das conexões HDMI e adicione um cabo Audio L/R (miniconector de 3,5 mm) à Entrada de áudio, na parte

posterior da TV.

Proteção contra cópia

Os cabos DVI e HDMI suportam HDCP (High-bandwidth Digital Contents Protection). O HDCP é um sinal de proteção contra cópia que impede a cópia de conteúdo de um disco DVD ou Blu-ray. Ele também é chamado de DRM (Gerenciamento de direitos digitais).

Y Pb Pr - Componente

Y Pb Pr - Vídeo componente é uma conexão de alta qualidade.

A conexão Y Pb Pr pode ser usada para sinais de TV de Alta Definição (HD). Ao lado dos sinais Y, Pb e Pr, adicione os sinais de Áudio esquerdo e direito para obter o som.

Corresponda as cores do conector YPbPr (verde, azul, vermelho) aos plugues de cabos quando fizer a conexão. Use um cabo cinch Audio L/R se o dispositivo também tiver som.

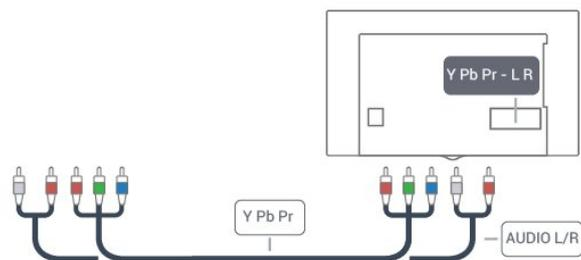

CVBS - Áudio L/R

CVBS - Composite Video é uma conexão de alta qualidade. Ao lado do sinal CVBS, adicione os sinais de Áudio esquerdo e direito para obter som.

- Y compartilha o mesmo conector com CVBS.
- Componente e composto compartilham os mesmos conectores de áudio.

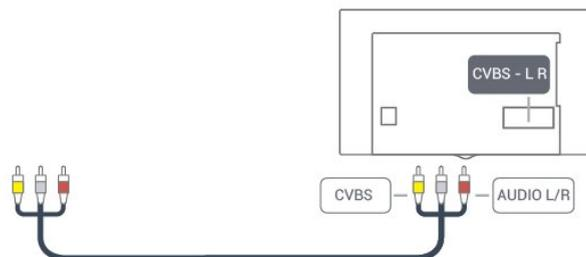

SPDIF

O SPDIF é uma conexão de som de alta qualidade.

Essa conexão óptica pode ter canais de áudio 5.1. Se o aparelho de áudio, normalmente um Sistema de Home Theater (HTS), não tiver uma conexão HDMI ARC, será possível utilizar essa conexão com a conexão SPDIF no HTS. Essa conexão SPDIF enviará o som da TV para o HTS.

É possível definir o tipo de sinal de saída para se adequar aos recursos de áudio do seu Sistema de Home Theatre. Para obter mais informações, em **Ajuda**, pressione a tecla colorida **— Palavras-chave** e procure **Configurações de saída de áudio**.

Se o som não corresponder ao vídeo na tela, é possível ajustar a sincronização de áudio para vídeo.

Para obter mais informações, em **Ajuda**, pressione a tecla colorida **— Palavras-chave** e procure **Sincronização de áudio para vídeo**.

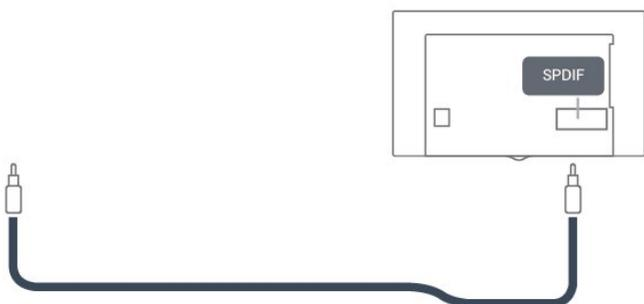

5.2

Receptor - Decodificador

Caixa de cabos

Use dois cabos de antena para conectar a antena ao decodificador (um receptor digital) e à TV.

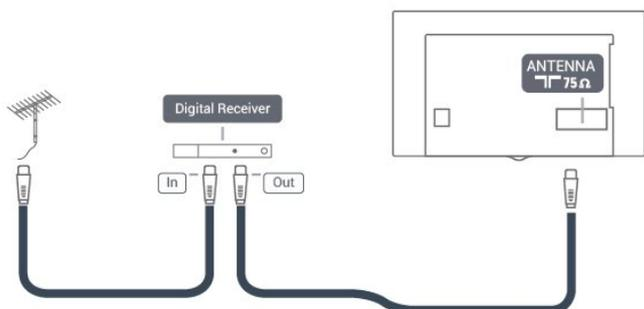

Ao lado das conexões de antena, adicione um cabo HDMI para conectar um decodificador à TV.

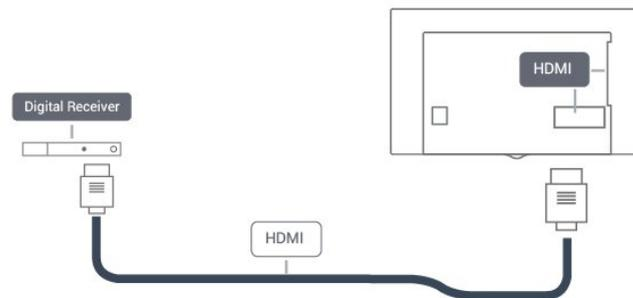

Desligar temporizador

Desative o temporizador automático se você utiliza apenas o controle remoto do decodificador. Faça isso para impedir que a TV desligue automaticamente depois de um período de quatro horas sem pressionar uma tecla no controle remoto da TV.

Para obter mais informações, em **Ajuda**, pressione a tecla colorida **— Palavras-chave** e procure **Timer de desligamento automático**.

5.3

Sistema de Home Theater - HTS

Conectar com HDMI ARC

Utilize um cabo HDMI para conectar um HTS à TV. É possível conectar um Soundbar ou um HTS a um leitor de disco integrado.

HDMI ARC

Se o seu Sistema de Home Theatre tiver conexão HDMI ARC, use **HDMI 3** na TV para se conectar. Com o HDMI ARC, você não precisa conectar o cabo de áudio extra. A conexão HDMI ARC combina os dois sinais.

O **HDMI 3** na TV podem oferecer Canal de retorno de áudio (ARC). Mas depois de conectar o Sistema de Home Theatre, a TV consegue apenas enviar o sinal ARC para essa conexão HDMI.

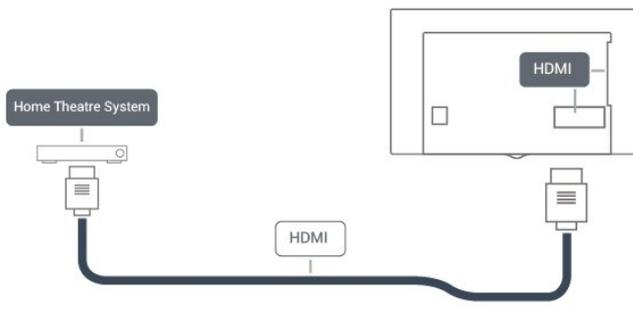

Sincronização de áudio para vídeo (sincronizar)

Se o som não corresponder ao vídeo na tela, será possível definir um atraso na maioria dos Sistemas de Home Theater com DVD para sincronizar o som e o vídeo.

Para obter mais informações, em **Ajuda**, pressione a tecla colorida **—** **Palavras-chave** e procure **Sincronização de áudio para vídeo**.

Conectar com HDMI

Utilize um cabo HDMI para conectar um HTS à TV. É possível conectar um Soundbar ou um HTS a um leitor de disco integrado.

Se o Sistema de Home Theater não tiver conexão HDMI ARC, adicione um cabo SPDIF para enviar o som da imagem da TV ao Sistema de Home Theater.

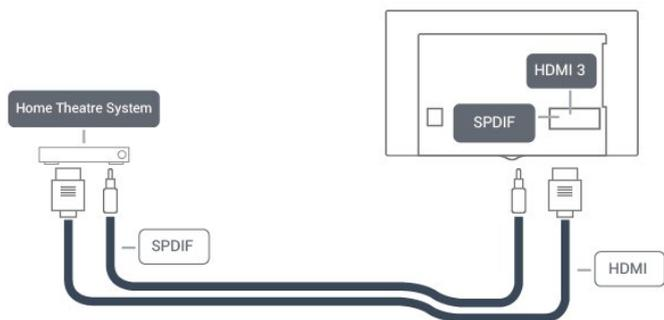

Sincronização de áudio para vídeo (sincronizar)

Se o som não corresponder ao vídeo na tela, será possível definir um atraso na maioria dos Sistemas de Home Theater com DVD para sincronizar o som e o vídeo.

Para obter mais informações, em **Ajuda**, pressione a tecla colorida **—** **Palavras-chave** e procure **Sincronização de áudio para vídeo**.

Configuração da saída de áudio

Atraso da saída de áudio

Com um Sistema de Home Theater (HTS) conectado à TV, a imagem na TV e o som do HTS devem estar sincronizados.

Sincronização automática de áudio e vídeo

Com os Sistemas de Home Theater recentes, a sincronização de áudio e vídeo é feita automaticamente e está sempre correta.

Atraso da sincronia de áudio

Em alguns Sistemas de Home Theatre é necessário ajustar o atraso da sincronia de áudio para sincronizar o áudio com o vídeo. No HTS, aumente o valor do atraso até que a imagem e o som combinem. Pode ser necessário um valor de atraso de 180 ms. Leia o manual do usuário do HTS. Com um valor de atraso definido no HTS, é necessário desligar o atraso da Saída de áudio na TV.

Para desligar o Atraso da saída de áudio...

1 - Pressione a tecla **Configurações**, selecione **Som** e

pressione **➤** (direita) para entrar no menu.

2 - Selecione **Avançado** > **Atraso da saída de áudio** e pressione **OK**.

3 - Selecione **Desligado**.

4 - Pressione **◀** (esquerda) várias vezes, se necessário, para fechar o menu.

Deslocamento da saída de áudio

Se não for possível definir um atraso no Sistema de Home Theater, você pode configurar a TV para sincronizar o som. É possível definir um deslocamento que compensa o tempo necessário para que o Sistema de Home Theater processe o som da imagem da TV. Você pode definir o valor em etapas de 5 ms. A configuração máxima é de -60 ms.

A configuração de **Atraso da saída de áudio** deve ser ativada.

Para sincronizar o som na TV...

1 - Pressione a tecla **Configurações**, selecione **Som** e pressione **➤** (direita) para entrar no menu.

2 - Selecione **Avançado** > **Compensação da saída de áudio** e pressione **OK**.

3 - Use a barra deslizante para definir o deslocamento de som e pressione **OK**.

4 - Pressione **◀** (esquerda) várias vezes, se necessário, para fechar o menu.

Formato de saída de áudio

Caso tenha um HTS com recursos de processamento de som multicanal, como Dolby Digital ou semelhante, configure o formato de saída de áudio como Multicanal. Com Multicanal, a TV pode enviar o sinal de som multicanal compactado de um canal de TV ou aparelho conectado ao Sistema de Home Theater. Caso tenha um Sistema de Home Theater sem processamento de som multicanal, selecione Estéreo.

Para definir o **Formato de saída de áudio**...

1 - Pressione a tecla **Configurações**, selecione **Som** e pressione **➤** (direita) para entrar no menu.

2 - Selecione **Avançado** > **Formato de saída de áudio** e pressione **OK**.

3 - Selecione **Multicanal**, **Estéreo** ou **Multicanal (secundário)** e pressione **OK**.

4 - Pressione **◀** (esquerda) várias vezes, se necessário, para fechar o menu.

Nivelamento de saída de áudio

Use a configuração de Nivelamento de saída de áudio para nivelar o volume (sonoridade) da TV e o Sistema de Home Theater ao alternar de um para o outro. As diferenças de volume podem ser causadas por diferenças no processamento do som.

Para nivelar a diferença de volume . . .

- 1 - Pressione a tecla **Configurações**, selecione **Som** e pressione **➤** (direita) para entrar no menu.
- 2 - Selecione **Avançado** > **Nivelamento de saída de áudio** e pressione **OK**.
- 3 - Selecione **Mais**, **Médio** ou **Menos** e pressione **OK**.

- 4 - Se a diferença de volume for grande, selecione **Mais**. Se a diferença de volume for pequena, selecione **Menos**.
- 5 - Pressione **◀** (esquerda) várias vezes, se necessário, para fechar o menu.

O nivelamento de saída de áudio afeta os sinais de som da Saída de áudio - Óptica e HDMI ARC.

Problemas com o som do HTS

Som com ruído alto

Caso assista a um vídeo de uma unidade flash USB ou um computador conectado, o som do Sistema de Home Theater poderá ser distorcido. Para corrigir o problema, defina o **formato de saída de áudio** da TV como **Estéreo**.

Pressione a tecla **Configurações**.

Selecione **Som** > **Avançado** > **Formato de saída de áudio**.

Não há som

Caso não consiga ouvir o som da TV no Sistema de Home Theater, verifique se você conectou o cabo HDMI a uma conexão **HDMI3 ARC** no Sistema de Home Theatre.

5.4

Smartphones e tablets

Para conectar um smartphone ou tablet à TV, use uma conexão com fio.

Com fio

Para conexões com fio, use a conexão HDMI 1 MHL na parte de trás da TV. Em **Ajuda**, pressione a tecla colorida **— Palavras-chave** e procure **HDMI MHL** para obter mais informações.

5.5

Disc player Blu-ray

Use um cabo **High Speed HDMI (HDMI de alta velocidade)** para conectar o Blu-ray Disc player à TV.

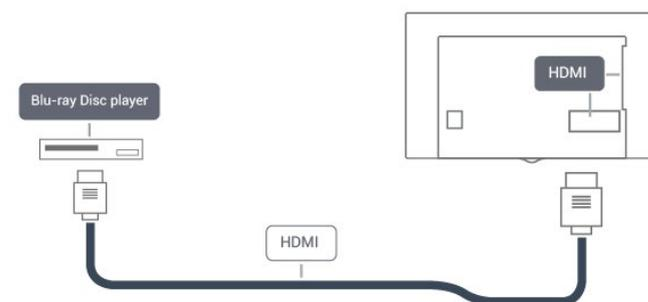

5.6

Aparelho de DVD

Use um cabo HDMI para conectar o aparelho de DVD à TV.

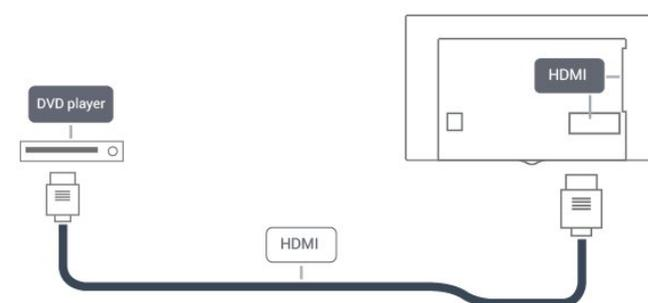

5.7

Fones de ouvido

Você pode conectar um par de fones de ouvido à conexão  na parte de trás da TV. A conexão é uma minitomada de 3,5 mm. É possível ajustar o volume dos fones separadamente.

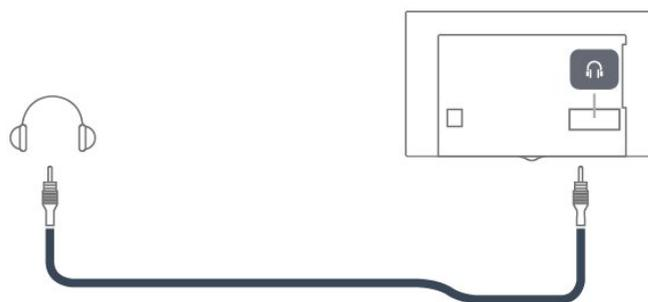

Para ajustar o volume...

- 1 - Pressione a tecla **Configurações**, selecione **Som** > **Volume dos fones de ouvido** e pressione **OK**.
- 2 - Pressione as setas **▲** (para cima) ou **▼** (para baixo) para ajustar o valor.
- 3 - Pressione **◀** (esquerda) várias vezes, se necessário, para fechar o menu.

Video game

HDMI

Para obter a melhor qualidade, use um cabo HDMI de alta velocidade para conectar o console de jogos à TV.

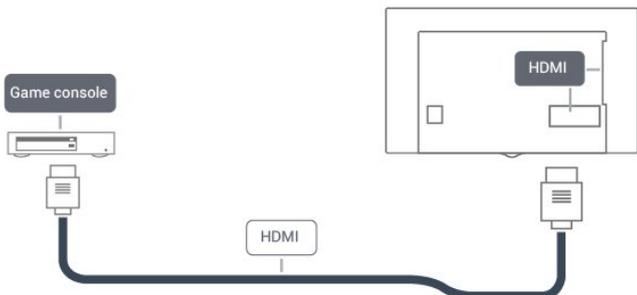

Y Pb Pr - Componente

Conecte o console de jogos utilizando um cabo de vídeo componente (Y Pb Pr) e um cabo de áudio L/R à TV.

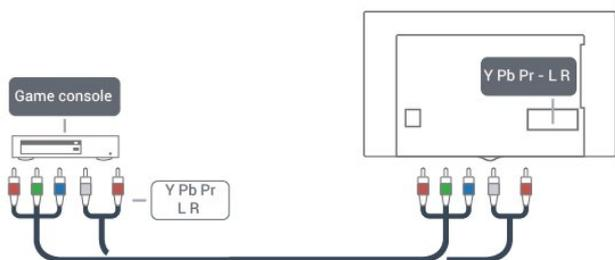

CVBS - Áudio L/R

CVBS - Composite Video é uma conexão de alta qualidade. Ao lado do sinal CVBS, adicione os sinais de Áudio esquerdo e direito para obter som.

- Y compartilha o mesmo conector com CVBS.
- Componente e composto compartilham os mesmos conectores de áudio.

Melhor configuração

Antes de começar a jogar a partir de um console de jogos conectado, aconselhamos a ajustar a TV na configuração ideal **Jogo**.

Quando terminar de jogar e começar a assistir a TV novamente, lembre-se de alterar a configuração **Jogo ou computador** para

Desativado.

Para definir as configurações ideais da TV...

- 1 - Pressione a tecla **Configurações**, selecione **Imagem** e pressione **>** (direita) para entrar no menu.
- 2 - Selecione **Avançado > Jogo u computador** e selecione o tipo de dispositivo que deseja usar. Para retorna à TV, selecione **Desligado**.
- 3 - Pressione **<** (esquerda) várias vezes, se necessário, para fechar o menu.

Disco rígido USB

O que você precisa:

Se você conectar um Disco rígido USB, é possível pausar ou gravar uma transmissão de TV. A transmissão de TV deve ser digital (transmissão DVB ou semelhante).

Para pausar

Para pausar uma transmissão, é necessário um Disco rígido USB compatível com no mínimo 4 GB de espaço.

Para gravar

Para pausar ou gravar uma transmissão, é necessário ter no mínimo 250 GB de espaço livre no disco rígido. Se você deseja gravar uma transmissão com dados do TV Guide obtidos na Internet, é necessário ter uma conexão com a Internet instalada na TV antes de instalar o disco rígido USB.

Para obter mais informações sobre como instalar um Disco rígido USB, em **Ajuda**, pressione a tecla colorida **■** **Palavras-chave** e procure **Disco rígido USB, instalação**.

Instalação

Antes que seja possível pausar ou gravar uma transmissão, é preciso conectar e formatar disco rígido USB. A formatação remove todos os arquivos do disco rígido USB.

- 1 - Conecte o Disco rígido USB a uma porta **USB** da TV. Não conecte outro dispositivo USB a outras portas USB ao formatar.
- 2 - Ligue o Disco rígido USB e a TV.
- 3 - Quando a TV for sintonizada em um canal de TV digital, pressione **||** (Pausar). Tentar pausar iniciará a formatação.

Siga as instruções na tela.

Quando o disco rígido USB estiver formatado, deixe-o conectado permanentemente.

Aviso

O disco rígido USB é formatado exclusivamente para esta TV. Você não pode usar as gravações armazenadas em outra TV ou

PC. Não copie nem altere arquivos de gravação no disco rígido USB com nenhum aplicativo de PC. Isso danificará suas gravações. Quando você formatar outro disco rígido USB, o conteúdo do anterior será perdido. É necessário reformatar o disco rígido USB instalado na sua TV para usá-lo com um computador.

Formatação

Para que seja possível pausar ou gravar uma transmissão, é necessário conectar e formatar um disco rígido USB. A formatação remove todos os arquivos do disco rígido USB. Para gravar transmissões com os dados do TV Guide da Internet, configure a conexão de Internet antes de instalar o disco rígido USB.

Aviso

O disco rígido USB é formatado exclusivamente para esta TV. Você não pode usar as gravações armazenadas em outra TV ou PC. Não copie nem altere arquivos de gravação no disco rígido USB com nenhum aplicativo de PC. Isso danificará suas gravações. Quando você formatar outro disco rígido USB, o conteúdo do anterior será perdido. É necessário reformatar o disco rígido USB instalado na sua TV para usá-lo com um computador.

Para formatar um disco rígido USB..

- 1 - Conecte o Disco rígido USB a uma porta **USB** da TV. Não conecte outro dispositivo USB a outras portas USB ao formatar.
- 2 - Ligue o Disco rígido USB e a TV.
- 3 - Quando a TV for sintonizada em um canal de TV digital, pressione **II** (Pausar). Tentar pausar iniciará a formatação. Siga as instruções na tela.
- 4 - A TV exibirá uma mensagem perguntando se você deseja usar o disco rígido USB para armazenar aplicativos. Concorde com a pergunta em caso afirmativo.
- 5 - Quando o disco rígido USB estiver formatado, deixe-o conectado permanentemente.

5.10

Teclado USB

Conectar

Conecte um teclado USB (tipo USB-HID) para inserir texto na TV.

Use uma das conexões **USB** para conectar.

Configurar

Para instalar o teclado USB, ligue a TV e conecte o teclado USB a uma das conexões **USB** na TV. Quando a TV detectar o teclado pela primeira vez, você pode selecionar o layout do teclado e testar sua seleção. Se você selecionar um layout de teclado cirílico ou grego como principal, poderá selecionar um layout de teclado latino como secundário.

Para alterar o layout do teclado após ele ter sido selecionado...

- 1 - Pressione a tecla **Configurações**, selecione **Configurações gerais** e pressione **➤** (direita) para entrar no menu.
- 2 - Selecione **Ajustes do teclado USB** e pressione **OK** para iniciar os ajustes do teclado.

Teclas especiais

Teclas para inserir texto

- Tecla Enter = OK
- Backspace = exclui o caractere anterior ao cursor
- Teclas de seta = navegue em um campo de texto
- Para alternar entre layouts do teclado, se houver um layout secundário definido, pressione simultaneamente as teclas **Ctrl + Barra de espaço**.

Teclas para aplicativos e páginas da Internet

- Tab e Shift + Tab = Próximo e Anterior
- Home = vai para o topo da página
- End = vai para o final da página
- Page Up = vai para a página acima
- Page Down = vai para a página abaixo
- + = aplica mais zoom em uma etapa
- - = aplica menos zoom em uma etapa
- * = ajustar a página da Web à largura da tela

5.11

Mouse USB

Conectar o mouse USB

Você pode conectar um mouse USB (tipo USB-HID) para navegar em página da Internet.

Em uma página da Internet, você pode selecionar e clicar em links mais facilmente.

Conectar o mouse

Ligue a TV e conecte o mouse USB a uma das portas **USB** na TV. Também é possível conectar o mouse USB a um teclado USB conectado.

Cliques do mouse

- Clique com o botão esquerdo = **OK**

Você pode usar a roda do mouse para rolar páginas acima e abaixo.

Velocidade do mouse

Para instalar o teclado USB, ligue a TV e conecte o teclado USB a uma das conexões **USB** na TV. Quando a TV detectar o teclado pela primeira vez, você pode selecionar o layout do teclado e testar sua seleção. Se você selecionar um layout de teclado cirílico ou grego como principal, poderá selecionar um layout de teclado latino como secundário.

Para alterar o layout do teclado após ele ter sido selecionado...

- 1 - Pressione a tecla **Configurações**, selecione **Configurações gerais** e pressione **➤** (direita) para entrar no menu.
- 2 - Selecione **Ajustes do mouse** e pressione **OK** para iniciar os ajustes do teclado.

5.12

Unidade flash USB

Você pode exibir fotos ou reproduzir músicas e vídeos de uma unidade flash USB.

Insira uma unidade flash USB em uma das conexões **USB** na TV enquanto estiver ligada.

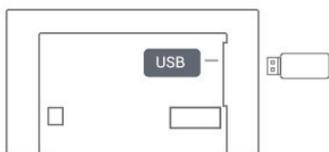

A TV detecta a unidade flash e abre uma lista mostrando seu conteúdo.

Caso a lista de conteúdo não apareça automaticamente, pressione **SOURCES** e selecione **USB**.

Para parar de assistir ao conteúdo da unidade flash USB, pressione **EXIT** ou selecione outra atividade.

É possível remover a unidade flash USB a qualquer momento para desconectá-la.

Para obter mais informações sobre como assistir ou reproduzir conteúdo de um pen drive USB, em **Ajuda**, pressione a tecla colorida **— Palavras-chave** e procure por **Foto, filme e música**.

5.13

Câmera fotográfica

Para exibir fotos armazenadas em sua câmera de fotos digital você pode conectar a câmera diretamente à TV.

Use uma das conexões **USB** na TV para conectar. Ligue a câmera depois de efetuar a conexão.

Caso a lista de conteúdo não apareça automaticamente, pressione **SOURCES** e selecione **USB**.

Pode ser necessário configurar sua câmera para transferir o conteúdo com o modo PTP (Picture Transfer Protocol,

Protocolo de transferência de mídia). Leia o manual do usuário da câmera de fotos digital.

Para obter mais informações sobre como exibir fotos, em **Ajuda**, pressione a tecla colorida **— Palavras-chave** e procure por **Foto, filme e música**.

5.14

Filmadora

Para obter a melhor qualidade, use um cabo HDMI para conectar a filmadora à TV.

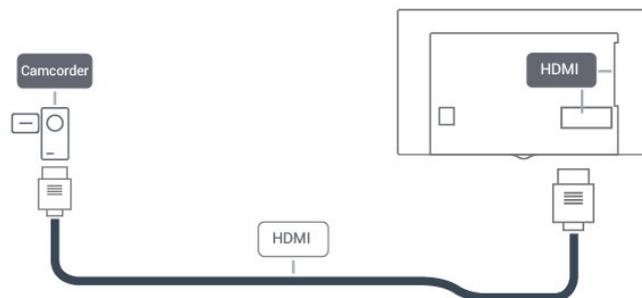

É possível utilizar uma conexão YPbPr para conectar a filmadora à TV.

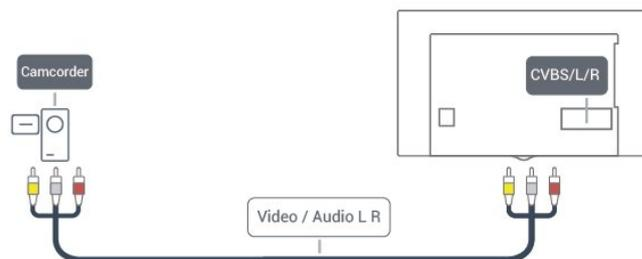

5.15

Computador

Conectar

Você pode conectar seu computador à TV e usar a TV como um monitor PC.

Com HDMI

Use um cabo HDMI para conectar o computador à TV.

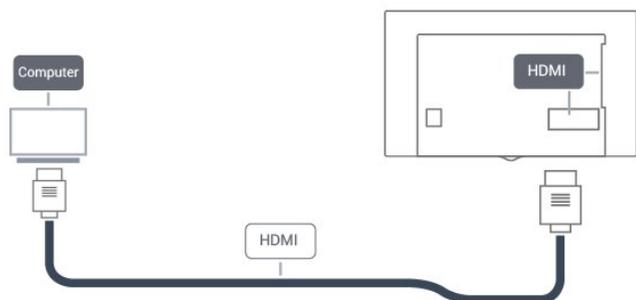

Definição ideal

Se você conectar um computador, orientamos que você forneça o local onde o computador está conectado, o nome correto do tipo de dispositivo no menu Fonte. Se você então alternar para **Computador** no menu Fonte, a TV estará definida como a configuração ideal do Computador automaticamente.

Você pode alternar manualmente a configuração ideal para **Desativado** para assistir à TV ou para **Jogo** para jogar a partir de um console de jogos conectado (lembre-se de voltar para Desativado quando parar de jogar).

Se você alternar para uma fonte e mudar a configuração **Jogo ou computador**, ela será armazenada para esta fonte selecionada.

Para definir as configurações ideais da TV...

- 1 - Pressione a tecla **Configurações**, selecione **Imagem** e pressione **>** (direita) para entrar no menu.
- 2 - Selecione **Avançado > Jogo ou computador** e pressione **OK**.
- 3 - Selecione **Jogo** (para jogos) ou selecione **Computador** (para assistir filmes).
- 4 - Pressione **<** (esquerda) várias vezes, se necessário, para fechar o menu.

Lembre-se de definir a configuração de **Jogo ou computador** como **Desligado** quando parar de jogar.

Menu Casa

6.1

Sobre o Menu Inicial

Canais

Esta linha contém todos os canais.

Sources

Esta linha contém as fontes disponíveis nesta TV.

Utilitários

Esta lista contém as funções da TV que estão disponíveis para o usuário.

Ajustes rápidos

Esta lista contém as configurações que estão disponíveis para o usuário.

6.2

Abrir o menu Casa

Para abrir o menu Início e abrir um item...

- 1 - Pressione **🏠 Inicial**.
- 2 - Selecione um item e pressione **OK** para abri-lo ou iniciá-lo.
- 3 - Pressione **↩ BACK** para fechar o menu Inicial sem iniciar nada.

Rede

7.1

Rede e internet

Rede doméstica

Para aproveitar todos os recursos da sua TV, ela deve estar conectada à Internet.

Conecte a TV a uma rede doméstica com conexão de Internet de alta velocidade. Você pode conectar a TV com ou sem fios ao roteador da rede.

Conectar à rede

Conexão sem fios

O que você precisa:

Para conectar a TV à Internet via conexão sem fio, é preciso um roteador Wi-Fi conectado à Internet.

Use um conexão de alta velocidade (banda larga) com a Internet.



Faça a conexão

Para fazer uma conexão sem fio...

Etapa 1 - Verifique se o roteador de sua rede sem fio está ligado.

Etapa 2 - Pressione a tecla **Configurações**, selecione **Rede** e pressione **➤** (direita) para entrar no menu.

Etapa 3 - Selecione **Conectar à rede** > **Iniciar agora** e pressione **OK**.

Etapa 4 - Selecione **Conectar** e pressione **OK**.

Etapa 5 - Selecione **Sem fio** e pressione **OK**.

Etapa 6 - Selecione **Pesquisar** para pesquisar sua rede sem fio. Caso tenha um roteador com WPS (definição protegida por Wi-Fi), será possível selecionar **WPS**. Selecione sua opção e pressione **OK**.

- **Pesquisar**

Selecione **Pesquisar** para pesquisar sua rede wireless (seu roteador sem fio). A TV talvez encontre várias redes wireless nos arredores.

- **WPS**

Se seu roteador tiver WPS, você poderá conectar-se diretamente a ele sem pesquisar. Vá para o roteador, pressione o botão WPS e volte para a TV dentro de 2 minutos. Em seguida, pressione **Conectar** para fazer a conexão.

Caso possua dispositivos em sua rede wireless que utilizem o sistema de criptografia de segurança WEP, não será possível usar o WPS.

Se tiver de usar o **código PIN do WPS** para conectar, selecione **Pesquisar** em vez de WPS.

Etapa 7 - Na lista de redes encontradas, selecione sua rede sem fio e pressione **OK**.

Caso sua rede não esteja na lista devido ao nome da rede estar omitido (você desligou a transmissão do SSID do roteador), selecione **Entrada manual** para inserir o nome da rede por conta própria.

Etapa 8 - Dependendo do tipo de roteador, é possível inserir agora sua chave de criptografia (WEP, WPA ou WPA2). Se tiver inserido a chave de criptografia dessa rede antes, você poderá selecionar **Próximo** para fazer a conexão imediatamente. Caso seu roteador suporte o PIN do WPS ou o WPS, você poderá selecionar **WPS-PIN**, **WPS** ou **Padrão**. Selecione sua opção e pressione **OK**.

- **Padrão**

Selecione **Padrão** para inserir a chave de criptografia (senha, frase-chave ou chave de segurança) manualmente. Use o teclado no controle remoto para inserir a chave de criptografia. Após inserir a chave, pressione **Conectar**.

- **WPS-PIN**

Para realizar uma conexão WPS segura com um código PIN, selecione **WPS-PIN** e pressione **OK**. Escreva o código PIN de 8 dígitos e o insira no software do roteador em seu PC. Volte para a TV e pressione **Conectar**. Consulte o manual do roteador para saber onde inserir o código PIN no software do roteador.

Etapa 9 - Uma mensagem será exibida quando a conexão for bem-sucedida.

Problemas

Rede sem fio não encontrada ou distorcida

- Fornos de micro-ondas, telefones DECT ou outros dispositivos Wi-Fi 802.11b/g/n nas proximidades podem interferir na rede sem fio.
- Verifique se os firewalls na sua rede permitem acesso à conexão sem fio da TV.
- Se a rede sem fio não funciona apropriadamente em sua casa, tente uma instalação de rede com fio.

A Internet não funciona

- Se o roteador estiver conectado corretamente, verifique sua

conexão do roteador com a Internet.

A conexão do PC e da Internet é lenta

- Consulte o manual do usuário do roteador sem fio para obter informações sobre a cobertura em ambientes internos, sobre a taxa de transferência e outros fatores relacionados à qualidade do sinal.
- Use uma conexão de alta velocidade (banda larga) com a Internet para o roteador.

DHCP

- Em caso de falha de conexão, verifique a configuração de DHCP (Dynamic Host Configuration Protocol) do roteador. O DHCP deve estar ligado.

Conexão com fio

O que você precisa:

Para conectar a TV à Internet, é necessário ter um roteador de rede conectado à Internet.

Use um conexão de alta velocidade (banda larga) com a Internet.

Faça a conexão

Para fazer uma conexão com fio...

- 1 - Conecte o roteador à TV com um cabo de rede (cabo Ethernet**).
- 2 - Verifique se o roteador está ligado.
- 3 - Pressione a tecla **Configurações**, selecione **Rede** e pressione **➤** (direita) para entrar no menu.
- 4 - Selecione **Conectar à rede** e pressione **OK**.
- 5 - Selecione **Com fio** e pressione **OK**. A TV faz uma busca constante pela conexão de rede.
- 6 - Uma mensagem será exibida quando a conexão for bem-sucedida.

Em caso de falha de conexão, verifique a configuração de DHCP do roteador. O DHCP deve estar ligado.

**Para cumprir as regulamentações de compatibilidade eletromagnética, use um cabo Ethernet blindado FTP Cat. 5E.

Configurações de rede

Exibir configurações de rede

É possível visualizar todas as configurações de rede atuais aqui. O endereço IP e MAC, a intensidade do sinal, a velocidade, o método de criptografia etc.

Para visualizar as configurações atuais da rede...

- 1 - Pressione a tecla **Configurações**, selecione **Rede** e pressione **➤** (direita) para entrar no menu.
- 2 - Selecione **Exibir configurações de rede** e pressione **OK**.

3 - Selecione **Próximo**, para exibir as atuais configurações de rede, ou selecione **Fechar**, para fechar o menu.

Configuração de rede

Se você for um usuário avançado e quiser instalar sua rede com endereço IP estático, configure a TV como **IP estático**.

Para configurar a TV como IP estático...

- 1 - Pressione a tecla **Configurações**, selecione **Rede** e pressione **➤** (direita) para entrar no menu.
- 2 - Selecione **Configuração de rede** e pressione **OK**.
- 3 - Selecione **IP estático** e pressione **OK** para habilitar **Configuração de IP estático**.
- 4 - Selecione **Configuração de IP estático** e configure a conexão.
- 5 - Você pode definir o número para **Endereço IP**, **Máscara de rede**, **Gateway**, **DNS 1** ou **DNS 2**.
- 6 - Pressione **◀** (esquerda) várias vezes, se necessário, para fechar o menu.

Ligar com Wi-Fi (WoWLAN)

Você pode ligar esta TV de seu smartphone ou tablet se a TV estiver em espera. A configuração **Ligar com Wi-Fi (WoWLAN)** deve estar definida como Ligado.

Para ligar WoWLAN

- 1 - Pressione a tecla **Configurações**, selecione **Rede** e pressione **➤** (direita) para entrar no menu.
- 2 - Selecione **Ligar com Wi-Fi (WoWLAN)** e pressione **OK**.
- 3 - Selecione **Ligado** e pressione **OK**.
- 4 - Pressione **◀** (esquerda) várias vezes, se necessário, para fechar o menu.

Digital Media Renderer - DMR

Se seus arquivos de mídia não forem reproduzidos em sua TV, certifique-se de que o Renderizador de Mídia Digital está ligado. Como configuração de fábrica, o DMR está ligado.

Para ligar DMR...

- 1 - Pressione a tecla **Configurações**, selecione **Rede** e pressione **➤** (direita) para entrar no menu.
- 2 - Selecione **Digital Media Renderer - DMR** e pressione **OK**.
- 3 - Selecione **Ligado** e pressione **OK**.
- 4 - Pressione **◀** (esquerda) várias vezes, se necessário, para fechar o menu.

Ligar conexão Wi-Fi

Você pode ligar ou desligar a conexão Wi-Fi na sua TV.

Para ligar Wi-Fi...

- 1 - Pressione a tecla **Configurações**, selecione **Rede** e pressione **▶** (direita) para entrar no menu.
- 2 - Selecione **Ligar/desligar Wi-Fi** e pressione **OK**.
- 3 - Selecione **Ligado** e pressione **OK**.
- 4 - Pressione **◀** (esquerda) várias vezes, se necessário, para fechar o menu.

em seu computador.

Nome da rede de TV

Caso haja mais de uma TV em sua rede doméstica, você poderá dar à TV um nome exclusivo.

Para alterar o nome da TV...

- 1 - Pressione a tecla **Configurações**, selecione **Rede** e pressione **▶** (direita) para entrar no menu.
- 2 - Selecione **Nome de rede da TV** e pressione **OK**.
- 3 - Insira o nome usando o teclado na tela.
- 4 - Selecione **Concluído** para confirmar a alteração.
- 5 - Pressione **◀** (esquerda) várias vezes, se necessário, para fechar o menu.

Configurações do Netflix

Com as **Configurações do Netflix**, você pode exibir o número do ESN Netflix ou desativar o dispositivo do Netflix.

Para acessar as **Configurações do Netflix**...

- 1 - Pressione a tecla **Configurações**, selecione **Rede** e pressione **▶** (direita) para entrar no menu.
- 2 - Selecione **Configurações do Netflix** e pressione **OK**.
- 3 - Pressione **◀** (esquerda) várias vezes, se necessário, para fechar o menu.

Limpar memória da Internet

Com a opção **Limpar memória da Internet**, é possível limpar todos os arquivos da Internet e logins armazenados em sua TV, como senhas, cookies e histórico.

Para limpar a memória da Internet...

- 1 - Pressione a tecla **Configurações**, selecione **Rede** e pressione **▶** (direita) para entrar no menu.
- 2 - Selecione **Limpar memória da Internet** e pressione **OK**.
- 3 - Selecione **OK** para confirmar.
- 4 - Pressione **◀** (esquerda) várias vezes, se necessário, para fechar o menu.

Compartilhamento de arquivos

A TV pode se conectar a outros dispositivos da sua rede sem fio, como um computador ou smartphone. Use um computador com Microsoft Windows ou Apple OS X.

Nesta TV, é possível abrir fotos, filmes e músicas armazenados

Ligar e desligar

8.1

Ligado ou em modo de espera

Antes de ligar a TV, certifique-se de ligar a alimentação eléctrica no conector de **ALIMENTAÇÃO** na parte de trás da TV.

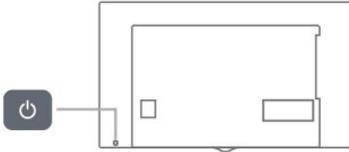

Com a TV em Standby, pressione **⏻** no controle remoto para ligar a TV. Você também pode pressionar a tecla no pequeno joystick na parte de trás da TV para ligá-la, caso não consiga encontrar o controle remoto ou caso este esteja sem pilhas.

Alternar para em espera

Para colocar a TV em modo de espera, pressione **⏻** no controle remoto. Você também pode pressionar a tecla no pequeno joystick na parte de trás da TV.

No modo de espera, a TV continua ligada à alimentação eléctrica, mas consome pouquíssima energia.

Para desligar a TV completamente, desconecte o plugue de alimentação.

Quando desconectar o plugue de alimentação, sempre puxe o plugue, nunca o cabo. Certifique-se que tenha acesso total ao plugue de alimentação, cabo de força e tomada elétrica, em qualquer momento.

8.2

Teclas da TV

Se você perdeu o controle remoto ou as pilhas estão vazias, ainda assim é possível executar algumas operações básicas da TV.

Para abrir o menu básico...

1 - Com o televisor ligado, pressione a tecla no joystick na parte de trás da TV para abrir o menu básico.

2 - Pressione esquerda ou direita para selecionar **🔊** Volume, **≡** Canal ou **📺** Sources.

3 - Pressione as teclas para cima ou para baixo para ajustar o volume ou sintonizar o próximo canal ou o anterior. Pressione as teclas para cima ou para baixo para percorrer a lista de fontes, incluindo a seleção do sintonizador. Pressione a tecla no joystick para iniciar o filme demo.

4 - O menu desaparecerá automaticamente.

Para colocar a TV em modo de espera, selecione **⏻** e pressione a tecla no joystick.

8.3

Timer desl. aut.

Com o **Timer de desligamento automático**, você pode definir a TV para passar automaticamente para o modo de espera após um tempo predefinido.

Para ajustar o timer de desligamento automático...

- 1 - Pressione a tecla **Configurações**, selecione **Configurações gerais > Timer desl. aut.** e pressione **OK**.
- 2 - Com a barra deslizante, você pode definir o tempo para até 180 minutos em incrementos de 5 minutos. Se for definido como 0 minuto, o Timer desl. aut. estará desligado. Você pode sempre desligar a TV antes ou redefinir a hora durante a contagem regressiva.
- 3 - Pressione **↩ BACK** para fechar o menu.

8.4

Desligar temporizador

Se a TV receber um sinal, mas nenhuma tecla ser pressionada no controle remoto durante um período de 4 horas, ela será desligada automaticamente para economizar energia. Da mesma forma, se a TV não receber um sinal nem um comando do controle remoto em 10 minutos, ela será desligada automaticamente.

Se você usa a TV como um monitor ou usa um receptor digital para assistir à TV (um decodificador, STB) e não usa o controle remoto da TV, você deve desativar o desligamento automático.

Para desativar o Timer de desligamento automático ...

- 1 - Pressione a tecla **Configurações**, selecione **Configur. ecológicas** e pressione **➤** (direita) para entrar no menu.
- 2 - Selecione **Desligar temporizador** e pressione **OK**.
- 3 - Pressione as setas **▲** (para cima) ou **▼** (para baixo) para ajustar o valor. O valor **0** desativa o desligamento automático.
- 4 - Pressione **◀** (esquerda) várias vezes, se necessário, para fechar o menu.

Para obter mais informações sobre configurações da TV sustentáveis, em **Ajuda**, pressione a tecla colorida **■** **Palavras-chave** e procure **Configur. ecológicas**.

Controle remoto

9.1

Visão geral da chave

Parte sup.



1 - Standby / Ativ.

Para ligar a TV ou colocá-la em Espera.

2 - TV GUIDE

Para abrir ou fechar o guia da TV.

3 - Teclas numéricas

Para selecionar um canal de TV diretamente.

4 - CC

Para ativar ou desativar as legendas, ou ativar as legendas quando estiver no mudo.

5 - LIST

Para abrir ou fechar a lista de canais.

6 - INFO

Para abrir ou fechar as informações do programa.

7 - SOURCES

Para abrir ou fechar o menu Sources - a lista de dispositivos conectados.

8 - (Ponto)

Para inserir subcanais digitais.

Meio

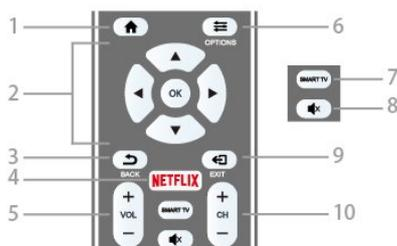

1 - HOME

Para abrir ou fechar o menu Casa.

2 - Teclas de **Setas/navegação/OK**

Para navegar para cima ou para baixo, esquerda ou direita. Para confirmar uma seleção ou uma definição.

3 - BACK

Para voltar ao canal anterior selecionado.

Para fechar um menu sem alterar uma configuração.

Para retornar à página anterior da SMART TV.

4 - NETFLIX

Para abrir o NETFLIX.

5 - Volume

Para ajustar o nível de volume.

6 - OPTIONS

Para abrir ou fechar o menu Options.

7 - SMART TV

Para abrir a página inicial da SMART TV.

8 - Mute

Para silenciar ou restaurar o som.

9 - EXIT

Para voltar a assistir TV.

10 - Canal

Para ir para o canal seguinte ou anterior na lista de canais.

Para abrir a página seguinte ou anterior em Texto ou iniciar o capítulo seguinte ou anterior em um disco.

Parte inferior

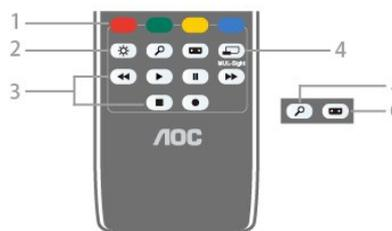

1 - Teclas coloridas

Siga as instruções na tela.

2 - Tecla **Configurações**

Para abrir as páginas de Configurações.

3 - Teclas **Reprodução e gravação**

- Repr. , para reproduzir.
- Pausa , para pausar a reprodução
- Parar , para parar a reprodução
- Rebob. , para rebobinar
- Avanço rápido , para avançar rapidamente
- Gravar , para gravar agora

4 - MUL-Sight

Nenhuma função.

5 - PROCURAR

Para abrir a página pesquisas Populares.

6 - Formato de imagem

Para abrir ou fechar o menu Formato de imagem.

9.2

Sensor de infravermelho

A TV também pode receber comandos de um controle remoto que use IR (infravermelho) para enviá-los. Se você usar esse tipo de controle remoto, certifique-se sempre de apontá-lo para o sensor infravermelho na parte dianteira da TV.

Aviso

Não coloque nenhum objeto na frente do sensor de infravermelho da TV. Isso pode bloquear o sinal de infravermelho.

9.3

Pilhas

Se a TV não reagir ao pressionamento de uma tecla no controle remoto, é possível que as pilhas estejam fracas.

Para substituir as pilhas, abra o compartimento de pilhas na parte de trás do controle remoto.

- 1 - Deslize a porta da bateria na direção indicada pela seta.
- 2 - Troque as pilhas antigas por duas pilhas do tipo **AAA**. Certifique-se de que as extremidades + e - das pilhas estejam alinhadas corretamente.
- 3 - Reposicione a tampa do compartimento de pilhas e pressione até ouvir um "clique".

Retire as baterias se não for usar o controle remoto por um longo tempo.

Descarte as pilhas usadas de acordo com as instruções de fim de uso.

Para obter mais informações, em **Ajuda**, pressione a tecla colorida  **Palavras-chave** e procure **Fim de uso**.

9.4

Limpeza

Seu controle remoto é tratado com um revestimento resistente a arranhões.

Para limpar o controle remoto, use um pano úmido e macio. Nunca use substâncias tais como álcool, produtos químicos ou produtos de limpeza doméstica no controle remoto.

Canais

10.1

Instalar canais

Para obter mais informações, em **Ajuda**, pressione a tecla colorida **■** **Palavras-chave** e procure **Canal, Instalação de antena** ou **Canal, Instalação de cabos**.

10.2

Mudar de canal

- Para assistir aos canais de TV, pressione **≡ LIST**. A TV sintoniza o canal ao qual você assistiu por último.
- Se preferir, pressione **🏠 Inicial** para abrir o menu Inicial, selecione **Canais** e pressione **OK**.
- Para mudar os canais, pressione **CH +** ou **CH -**. Caso saiba o número do canal, digite-o nas teclas de números. Pressione **OK** após digitar o número para mudar o canal.
- Para voltar ao canal sintonizado anteriormente, pressione **↩ BACK**.

Para mudar para um canal de uma lista de canais

Enquanto assiste a um canal da TV, pressione **≡ LIST** para abrir as listas de canais.

A lista de canais pode ter várias páginas com canais. Para exibir a página seguinte ou anterior, pressione **CH +** ou **CH -**.

Para fechar as listas de canais sem mudar de canal, pressione **≡ LIST** novamente.

10.3

Listas de canais

Sobre as listas de canais

Depois da instalação de um canal, todos os canais são exibidos na lista de canais. Os canais serão mostrados com seu nome e logotipo, se tais informações estiverem disponíveis.

Com uma lista de canais selecionada, é possível sintonizar somente os canais nela contidos ao pressionar as teclas **CH +** ou **CH -**.

Abrir uma lista de canais

Para abrir a lista atual de canais...

- 1 - Pressione **≡ LIST** para abrir a lista atual de canais, selecione **Todos** e, em seguida, pressione **OK**.
- 2 - Pressione **≡ OPTIONS** e selecione **Digital + Analógico**, e pressione **➤** (direita) para entrar no menu.
- 3 - Selecione um canal em uma das listas, e pressione **OK**. A TV sintonizará o canal selecionado.
- 4 - Pressione **◀** (esquerda) para retornar uma etapa ou **↩ BACK** para fechar o menu.

Filtrar uma lista de canais

Para definir um filtro em uma lista com todos os canais...

- 1 - Pressione **≡ LIST** para abrir a lista atual de canais, selecione **Todos** e, em seguida, pressione **OK**.
- 2 - Pressione **≡ OPTIONS** e selecione **Digital + Analógico**, e pressione **➤** (direita) para entrar no menu.
- 3 - Selecione o filtro desejado e pressione **OK** para ativá-lo. O nome do filtro é exibido como parte do nome da lista de canais, na parte superior da lista.
- 4 - Pressione **◀** (esquerda) para retornar uma etapa ou **↩ BACK** para fechar o menu.

Pesquisar canais

Você pode pesquisar um canal para localizá-lo em uma longa lista de canais.

Para procurar um canal...

- 1 - Pressione **≡ LIST** para abrir a lista atual de canais e selecionar **Todos**.
- 2 - Pressione **≡ OPTIONS**.
- 3 - Selecione **Digital + Analógico** e pressione **OK**.
- 4 - Selecione o item que deseja filtrar e pressione **OK**.
- 5 - Pressione a tecla colorida **■** (verde) para abrir **Localizar canal** e pressione **OK** para abrir um campo de texto.
- 6 - Digite um número, um nome ou a parte de um nome e selecione **Concluído** e pressione **OK**. A TV pesquisará os nomes de canais correspondentes na lista que você selecionou.

Os resultados da pesquisa são listados como uma lista de canais - veja o nome da lista na parte superior - e eles desaparecem quando você seleciona uma outra lista de canais ou fecha a lista com os resultados da pesquisa.

Como assistir aos canais

Sintonizar em um canal

Para assistir aos canais de TV, pressione **≡ LIST**. A TV sintoniza o canal ao qual você assistiu por último.

Mudar de canais

Para mudar de canais, pressione **CH +** ou **CH -**.
Para mudar os canais, digite o número usando as teclas de números. Pressione **OK** após digitar o número para mudar imediatamente.

Canal anterior

Para voltar ao canal sintonizado anteriormente, pressione **↩ BACK**.

Bloquear um canal

Bloquear e desbloquear um canal

Para evitar que as crianças assistam a determinado canal, é possível bloqueá-lo. Para assistir a um canal bloqueado, em primeiro lugar, insira o código PIN de 4 dígitos de **Censura para crianças**. Não é possível bloquear programas de aparelhos conectados.

Para bloquear um canal...

- 1 - Pressione **≡ LIST** para abrir a lista atual de canais e selecionar **Todos**.
- 2 - Se necessário, mude a lista de canais.
- 3 - Selecione o canal que deseja bloquear.
- 4 - Pressione **≡ OPTIONS**, selecione **Desbloquear canal** e pressione **OK**.
- 5 - Digite seu código PIN de 4 dígitos se ele for solicitado. Um canal bloqueado é marcado com um **🔒** (cadeado).
- 6 - Pressione **◀** (esquerda) para retomar uma etapa ou **↩ BACK** para fechar o menu.

Para desbloquear um canal...

- 1 - Pressione **≡ LIST** para abrir a lista atual de canais e selecionar **Todos**.
- 2 - Pressione **OK** para abrir a lista de canais. Se necessário, altere a lista de canais.
- 3 - Selecione o canal que deseja desbloquear.
- 4 - Pressione **≡ OPTIONS**, selecione **Desbloquear canal** e pressione **OK**.
- 5 - Digite seu código PIN de 4 dígitos se ele for solicitado.
- 6 - Pressione **◀** (esquerda) para retomar uma etapa ou **↩ BACK** para fechar o menu.

Se você bloquear ou desbloquear canais em uma lista de canais, basta inserir o código PIN uma vez até fechar a lista de canais.

Para obter mais informações, em **Ajuda**, pressione a tecla

colorida **→** **Palavras-chave** e procure por **Censura para crianças** para obter mais informações.

Classificação etária

Você pode definir uma classificação etária para impedir que crianças assistam a programas não recomendados para sua idade.

Os canais digitais podem ter seus programas classificados por faixa etária. Quando a classificação etária de um programa for igual ou superior à idade definida como classificação etária para seu filho, o programa será bloqueado. Para assistir a um programa bloqueado, em primeiro lugar, insira o código de **Bloqueio de classificação etária**.

Para definir uma classificação etária...

- 1 - Pressione a tecla **Configurações**, selecione **Censura para crianças** > **Bloqueio de classificação etária** e pressione **OK**.
- 2 - Digite o código de Censura para crianças de 4 dígitos. Caso ainda não tenha definido um código, selecione **Alterar código** em **Censura para crianças**. Digite um código de censura para crianças de 4 dígitos e confirme. Agora, é possível definir uma classificação etária.
- 3 - Em **Bloqueio de classificação etária**, selecione a idade e pressione **OK**.
- 4 - Pressione **◀** (esquerda) várias vezes, se necessário, para fechar o menu.

Para desligar a classificação etária dos pais, selecione **Livre**. No entanto, em alguns países, é necessário definir uma classificação etária.

Para algumas emissoras/operadoras, a TV bloqueia apenas os programas com uma classificação mais elevada. A classificação etária de país está definida para todos os canais.

Opções de canais

Abrir opções

Enquanto assiste a um canal, você pode definir algumas opções.

Dependendo do tipo de canal que estiver assistindo (analógico ou digital) ou dependendo das configurações feitas na TV, algumas opções estarão disponíveis.

Para abrir o menu de opções...

- 1 - Enquanto assiste a um canal, pressione **≡ OPTIONS**.
- 2 - Pressione **≡ OPTIONS** novamente para fechar.

Closed captions

Para **ligar Closed captions** ou **desligar Closed captions** com esta opção, selecione **Ligar durante mudo** para exibi-las

somente quando o som estiver silenciado com o símbolo .

Serviço legenda

Selecione o tipo correto de serviços de closed captions.
Para obter mais informações, em **Ajuda**, pressione  **Palavras-chave** e procure por **Closed Captions**.

Idioma de áudio

Para transmissão digital, você pode selecionar um idioma de áudio disponível temporariamente se nenhum idioma de sua preferência estiver disponível.
Para obter mais informações, em **Ajuda**, pressione  **Palavras-chave** e procure **Idiomas de áudio**.

Aplicativos DTVi

Exibe a lista de aplicativos interativos da TV digital.
Para obter mais informações, em **Ajuda**, pressione  **Palavras-chave** e procure **DTVi**.

Status

Selecione **Status** para exibir informações técnicas sobre o canal (se é analógico ou digital) ou sobre um dispositivo conectado a que você esteja assistindo.

Para exibir as informações técnicas em um canal...

- 1 - Sintonize no canal.
- 2 - Pressione  **OPTIONS**, selecione **Status** e pressione **OK**.
- 3 - Para fechar essa tela, pressione **OK**.

Compartilhar

Permite que o usuário informe suas atividades nas redes sociais (como Twitter ou e-mail).

Mono / Estéreo

Você pode alternar o som de um canal analógico para Mono ou Estéreo.

Para alternar para Mono ou Estéreo...

- 1 - Sintonize no canal analógico.
- 2 - Pressione  **OPTIONS**, selecione **Mono/estéreo** e pressione  (direita).
- 3 - Selecione **Mono** ou **Estéreo** e pressione **OK**.
- 4 - Pressione  (esquerda) para retomar uma etapa ou  **BACK** para fechar o menu.

10.5

Canais favoritos

Sobre os canais favoritos

Em uma lista de canais favoritos, você pode coletar os canais que desejar.

Com uma Lista de favoritos, é possível sintonizar somente os canais nela contidos ao pressionar as teclas **CH +** ou **CH -**.

Criar uma Lista de favoritos

Você pode criar uma lista de canais favoritos que contenha apenas os canais aos quais você quer assistir. Com a Lista de canais favoritos selecionada, você só verá seus canais favoritos quando mudar os canais.

Criar sua lista de canais favoritos

- 1 - Pressione  **LIST** para abrir a lista atual de canais e selecionar **Todos**.
- 2 - Selecione o canal e pressione  **Marcar como favoritos**.
- 3 - O canal selecionado fica marcado com .
- 4 - Para encerrar, pressione  **BACK**. Os canais serão adicionados à lista Favoritos.

Para remover um canal da lista de favoritos, selecione o canal com  e, em seguida, pressione  novamente para desmarcar como favorito.

Renomear uma Lista de favoritos

Só é possível renomear uma Lista de favoritos.

Para renomear uma Lista de favoritos...

- 1 - Pressione  **LIST** para abrir a lista atual de canais e selecionar **Favoritos**.
- 2 - Abra a Lista de favoritos que deseja renomear e pressione  **Renomear**.
- 3 - Exclua o nome atual e insira um novo nome.
- 4 - Ao concluir, selecione **Concluído** e pressione **OK**.
- 5 - Pressione  **BACK** para fechar a lista de canais.

Remover uma Lista de favoritos

Só é possível remover uma Lista de favoritos.

Para remover uma Lista de favoritos...

- 1 - Pressione  **LIST** para abrir a lista atual de canais e selecionar **Favoritos**.
- 2 - Abra a Lista de favoritos que deseja remover.
- 3 - Pressione  **Remover** para remover a lista.
- 4 - Pressione  **BACK** para fechar a lista de canais.

Closed caption (CC) e idioma

Closed captions

É possível selecionar exibir sempre closed caption ou somente quando o som é silenciado.

Para abrir **Closed captions**, pressione **CC**.

Observação:

- Aplicativos de TV digital interativa não são acessíveis quando o closed caption está ligado.
- Nem todos os programas, comerciais e apresentações da TV dispõem de informações de closed caption. Consulte nos guias de programação da TV local quais canais têm closed captions. Os programas com closed caption geralmente são indicados com marcações como "CC" nos guias de programação.

Ligar closed captions

- 1 - Enquanto assiste à TV, pressione **≡** **OPTIONS**.
- 2 - Selecione **Closed captions** > **Ativar** e pressione **OK**.

Selecionar o tipo de closed captions

- 1 - Enquanto assiste à TV, pressione **≡** **OPTIONS**.
- 2 - Selecione **Serviço legenda**.
- 3 - Selecione o tipo correto de closed captions e pressione **OK**.

Idioma de áudio

Se o canal de TV transmitir em dois ou mais idiomas de áudio, você poderá selecionar seu idioma de áudio preferido.

- 1 - Enquanto assiste à TV, pressione **≡** **OPTIONS**.
- 2 - Para canais digitais, selecione **Idioma de áudio**. Para canais analógicos, selecione **Áudio alternativo**. Pressione **OK** para confirmar a seleção.
- 3 - Selecione entre os idiomas disponíveis e depois pressione **OK**.

Observação:

Se você selecionou **Áudio alternativo** para canais analógicos, selecione entre:

- **Principal**: idioma de áudio principal ou
- **SAP**: idioma de áudio secundário

Idioma do menu

Para alterar o idioma dos menus e das mensagens da TV...

- 1 - Pressione a tecla **Configurações**, selecione **Configurações gerais** > **Idioma** > **Idioma do menu** e pressione **OK**.
- 2 - Selecione o idioma necessário e pressione **OK**.
- 3 - Pressione **◀** (esquerda) várias vezes, se necessário, para fechar o menu.

Guia de TV

11.1

O que você precisa:

Com o guia de programação, você pode visualizar uma lista de programas de TV atuais e programados dos canais. Dependendo de onde as informações (dados) do guia de programação vêm, são exibidos canais analógicos e digitais ou apenas canais digitais. Nem todos os canais oferecem informações do guia de programação.

A TV pode coletar informações do guia de programação para os canais instalados na TV. A TV não pode coletar informações do guia de programação para canais exibidos por um receptor digital.

11.2

Dados do TV Guide

As informações do TV Guide podem não estar disponíveis em algumas regiões e para alguns canais. A TV pode coletar informações do TV Guide para os canais nela instalados. A TV não pode coletar as informações do TV Guide de canais exibidos de um receptor ou decodificador digital.

A TV vem com as informações definidas como **Da emissora**.

11.3

Como usar o guia da TV

Abra o guia da TV

Para abrir o TV Guide, pressione **TV GUIDE**. O TV Guide exibe os canais do sintonizador selecionado.

Pressione **TV GUIDE** novamente para fechar.

Na primeira vez que você abre o TV Guide, a TV verifica as informações de programas de todos os canais de TV. Isso pode demorar alguns minutos. Os dados do TV Guide são armazenados na TV.

Sintonizar em um programa

No TV Guide, é possível sintonizar um programa atual.

Para trocar para um programa (canal), selecione o programa e pressione **OK**.

Exibir detalhes do programa

Para exibir os detalhes do programa selecionado...

1 - Pressione **INFO**.

2 - Pressione **BACK** para fechar.

Alterar dia

O guia da TV pode mostrar programas agendados para os próximos dias (máximo de 8 dias).

Se as informações do TV Guide vierem da emissora, será possível pressionar **CH +** para exibir a programação de um dos próximos dias. Pressione **CH -** para retornar ao dia anterior.

Se preferir, você pode pressionar **≡ OPTIONS** e selecionar **Alterar dia**.

Selecione **Dia anterior**, **Hoje** ou **Dia seguinte** e pressione **OK** para selecionar o dia da programação.

O guia da TV pode mostrar programas agendados para os próximos dias (máximo de 8 dias).

Caso as informações do TV Guide venham da emissora, será possível pressionar **CH +** para exibir a programação de um dos próximos dias. Pressione **CH -** para retornar ao dia anterior.

Para alterar o dia...

1 - Pressione **TV GUIDE**.

2 - Pressione **≡ OPTIONS**.

3 - Selecione **Alterar dia**, selecione **Ontem**, **Hoje** ou **Amanhã** e pressione **OK**.

4 - Pressione **BACK** para fechar o menu.

Configurar um lembrete

É possível definir lembretes que alertam sobre o início de um programa com uma mensagem na tela.

- Para configurar um lembrete, selecione o programa na agenda e pressione **➡** para **Configurar lembrete**. O programa é marcado com um relógio.
- Para cancelar o lembrete, pressione **➡** para **Limpar lembrete**.
- Para exibir uma lista de todos os lembretes definidos, pressione **≡ OPTIONS** e selecione **Todos os lembretes**.

Pesquisar por gênero

Se as informações estão disponíveis, você pode pesquisar por programas agendados por gênero, como filmes, esportes etc.

Para pesquisar por programas por gênero...

1 - Pressione **TV GUIDE**.

2 - Pressione **≡ OPTIONS**.

3 - Selecione **Pesquisar por gênero** e pressione **OK**.

4 - Selecione o gênero desejado e pressione **OK**. Uma lista com os programas encontrados será exibida.

5 - É possível definir lembretes ou agendar uma gravação de um

programa selecionado.

6 - Pressione **↩ BACK** para fechar o menu.

Definir uma gravação

É possível definir uma gravação no TV Guide*.

Para ver a lista de gravação, pressione **■ Gravações**, um programa definido para ser gravado é marcado com um **●** (ponto vermelho) na frente do nome do programa.

Para gravar um programa...

1 - Pressione **TV GUIDE** e selecione um programa futuro ou em andamento.

2 - Pressione a tecla colorida **■ Gravar**.

3 - Pressione **↩ BACK** para fechar o menu.

Para cancelar uma gravação...

1 - Pressione **TV GUIDE** e selecione o programa definido para gravação.

2 - Pressione a tecla colorida **■ Limpar gravação**.

3 - Pressione **↩ BACK** para fechar o menu.

Gravação e Pausar TV

12.1

Gravação

O que você precisa:

Você pode gravar uma transmissão de TV digital e assisti-la depois.

Para gravar um programa de TV, você precisa...

- de um disco rígido USB conectado e formatado nesta TV
- dos canais de TV digitais instalados nesta TV
- receber informações do canal para o TV Guide na tela
- de uma configuração confiável de relógio de TV. Se você redefinir o relógio da TV manualmente, as gravações poderão falhar.

Não será possível gravar quando você estiver usando Pausar TV.

Algumas operadoras de TV digital não permitem a gravação de canais.

Para obter mais informações sobre como instalar um Disco rígido USB, em **Ajuda**, pressione a tecla colorida **—** **Palavras-chave** e procure **Disco rígido USB, instalação**.

Gravar um programa

Gravar agora

Para gravar o programa que você está assistindo, pressione **●** (Gravar) no controle remoto.

Se você receber informação de um tv guide da Internet, você pode ajustar a hora final da gravação na janela pop-up antes de confirmar a gravação.

Se você recebe a informação do TV Guide da emissora, a gravação inicia imediatamente. Você pode ajustar a hora final da gravação na lista de gravações.

Para interromper a gravação, pressione **■** (Parar).

Programar uma gravação

Você pode programar uma gravação de um programa que será transmitido hoje, em alguns dias (máximo de 8 dias).

1 - Para programar uma gravação, pressione **TV GUIDE**.

Na página TV Guide, selecione o canal e programa que você deseja gravar.

Você pode digitar o número do canal para pular para o canal na lista.

Pressione **➤** (direita) ou **➤** (esquerda) para procurar programas

de um canal.

Para alterar a data da lista, pressione **≡** **OPTIONS** e selecione **Alterar dia**. Na lista, selecione o dia desejado e pressione **OK**. Caso receba o TV Guide pela Internet, será possível selecionar a data na parte superior da página e pressionar **OK**.

2 - Com o programa realçado, pressione **—** **Gravar**. A TV adiciona um pouco mais de tempo ao final do programa. Se necessário, será possível adicionar tempo.

3 - Selecione **Programar** e pressione **OK**. O programa é agendado para gravação. Quando houver sobreposições de gravações programadas, um aviso aparecerá/será exibido automaticamente.

Se você planeja gravar um programa quando estiver ausente, lembre-se de deixar a TV em modo de espera e o disco rígido USB ligado.

Lista de gravações

Para visualizar a lista de gravações e gravações programadas, pressione **🏠** **Inicial**, selecione **Utilitários > Gravações** e pressione **OK**.

Nesta lista, você pode selecionar uma gravação para assistir, remover programas gravados, ajustar o tempo final de uma gravação em andamento ou verificar o espaço livre no disco. Também pela lista, se você receber o Guia da TV da Internet, é possível programar uma gravação com horários de início e término, como um registro temporizado sem ligação com um programa. Para definir um registro temporizado, selecione **Programar gravação** na parte superior da página e pressione **OK**. Defina o canal, data e limite de horário. Para confirmar a gravação, selecione **Programação** e pressione **OK**.

Remover uma gravação programada

Selecione a gravação programada, pressione **—** **Remover** e pressione **OK**.

Pontos específicos

- Enquanto estiver gravando um programa, você poderá assistir a um programa gravado anteriormente.
- Durante a gravação, não é possível trocar e canal na TV.
- Durante a gravação, não é possível pausar a transmissão da TV.
- Para gravar, a emissora precisa de uma configuração de relógio confiável. Se você redefinir o relógio da TV manualmente, as gravações poderão falhar.

Assistir a gravação

Para assistir à gravação...

- 1 - Pressione **🏠 Casa**, selecione **Utilidades > Gravações** e pressione **OK**.
- 2 - Na lista, selecione a gravação e pressione **▶ (Repr.)** para iniciar a reprodução. Use as teclas **▶▶ (Avançar)**, **◀◀ (Rebob.)**, **|| (Pausa)** ou **■ (Parar)** no controle remoto.

Gravação expirada

As emissoras podem limitar o número de dias em que uma gravação pode ser exibida. Uma gravação na lista pode mostrar o número de dias antes de expirar.

Falha na gravação

Quando uma gravação programada for impedida pela emissora ou quando a transmissão for interrompida, a gravação será marcada como **Falhou**.

Excluir uma gravação

Para excluir uma gravação, selecione-a na lista, pressione **🟡 Remover** e pressione **OK**.

Para obter mais informações, pressione **🔴 Palavras-chave** e procure **Gravar um programa**.

12.2

Pausar TV

É possível pausar uma transmissão de TV e voltar a assisti-la mais tarde. Somente canais de TV digitais podem ser pausados. Você deve conectar um disco rígido USB para armazenar a transmissão em buffer. Você pode pausar uma transmissão pelo tempo máximo de 90 minutos.

Para obter mais informações, pressione **🔴 Palavras-chave** e procure **Disco rígido USB**.

Pausar ou retomar uma transmissão

Para pausar uma transmissão, pressione **|| (Pausa)**. Uma barra de andamento será exibida brevemente na tela.

Para exibir a barra de andamento, pressione novamente **|| (Pausa)**.

Para voltar a assistir, pressione **▶ (Repr.)**. O ícone na tela indica que você está assistindo a uma transmissão pausada.

Voltar para a transmissão de TV atual

Para retornar à transmissão de TV atual, pressione **■ (Parar)**.

No momento em que você mudar para um canal digital, o disco rígido USB começa a armazenar a transmissão. Quando você muda para outro canal digital, a transmissão do novo canal está armazenada e a transmissão do canal anterior é removida.

Quando você trocar para um dispositivo conectado (um reprodutor de Blu-ray ou receptor digital) o disco rígido USB para de armazenar e a transmissão é removida. Além disso, quando você coloca a TV em espera, a transmissão é removida.

Enquanto você estiver gravando um programa no disco rígido USB, não será possível pausar uma transmissão de TV.

Repetição imediata

Enquanto você estiver assistindo a uma transmissão de TV de um canal digital, poderá repetir a reprodução imediatamente, com facilidade.

Para repetir os últimos 10 segundos de uma transmissão, pressione **|| (Pausa)** e **◀ (Esquerda)**.

Você pode pressionar **◀** várias vezes até atingir o início do buffer da transmissão ou o intervalo de tempo máximo.

Barra de andamento

Com a barra de andamento na tela, pressione **◀◀ (Rebob.)** ou **▶▶ (Avançar)** para selecionar onde deseja começar a ver a transmissão pausada. Pressione essas teclas várias vezes para alterar a velocidade.

Utilitários

SMART TV

Abrir a página da SMART TV

Internet

Abra o navegador de Internet.

TV Guide

Para obter mais informações, em **Ajuda**, pressione a tecla colorida **— Palavras-chave** e procure **TV Guide**.

Gravações

Para obter mais informações, em **Ajuda**, pressione a tecla colorida **— Palavras-chave** e procure **Gravação**.

Canais

Exibir lista de canais.

Atualizar software

Para obter mais informações, em **Ajuda**, pressione a tecla colorida **— Palavras-chave** e procure **Atualizar software**.

Netflix

Se você tiver uma assinatura do Netflix, pode aproveitar o Netflix nessa TV. A TV deve estar conectada à Internet.

Para abrir o Netflix, pressione **NETFLIX** para abrir o Aplicativo Netflix. É possível abrir o Netflix imediatamente de uma TV em modo de espera.

www.netflix.com

Sources

15.1

Mudar para um dispositivo

Na lista de Sources, você pode alternar para qualquer um dos dispositivos conectados. É possível alternar para um sintonizador para assistir à TV, abrir o conteúdo de uma Unidade flash USB conectada ou ver as gravações feitas em um Disco rígido USB. É possível alternar para os dispositivos conectados para assistir a seus programas, um receptor digital ou um Disc player Blu-ray.

Para mudar para um dispositivo conectado...

- 1 - Pressione **SOURCES** para abrir o menu Sources.
- 2 - Selecione um dos itens na lista de fontes e pressione **OK**. A TV mostrará o programa ou o conteúdo do dispositivo.
- 3 - Pressione **SOURCES** novamente para fechar o menu.

Reprodução com um toque

Com a TV no modo de espera, é possível ligar um disc player com o controle remoto da TV.

Para ligar o disc player e a TV a partir do modo de espera e começar a reprodução do disco imediatamente, pressione ► (reproduzir) no controle remoto da TV. O dispositivo deve estar conectado com um cabo HDMI e a TV e o dispositivo devem ter o HDMI CEC ligado.

15.2

Opções para uma entrada da TV

Alguns dispositivos de entrada da TV oferecem configurações específicas.

Para definir as opções de uma determinada entrada da TV...

- 1 - Pressione **SOURCES**.
- 2 - Selecione a entrada da TV na lista e pressione **OK**.
- 3 - Pressione **≡ OPTIONS**. Você pode definir as opções para a entrada da TV selecionada aqui.
- 4 - Pressione **≡ OPTIONS** novamente para fechar o menu Opções.

Opções possíveis...

Controles

Com esta opção, você pode operar o dispositivo conectado com o controle remoto da TV. O dispositivo deve estar conectado com um cabo HDMI e a TV e o dispositivo devem ter um HDMI CEC ligado.

Conexões de varredura

Para verificar as conexões e atualizar o menu Sources, pressione **— Conexões de varredura**. (Se a tecla **—** estiver disponível na parte inferior da tela.)

15.4

Jogo ou computador

O tipo de dispositivo determina estilos de imagem e som, valores de resolução e outras informações específicas. Você não precisa se preocupar com as configurações ideais.

Para alguns dispositivos, o tipo do dispositivo não está claro. Um console de jogos pode ter um Disc player Blu-ray integrado e o tipo é definido como Player, pois ele é usado como um disc player na maior parte do tempo. Para este tipo de dispositivos, você pode alternar temporariamente para as configurações ideais para jogos. Ou, como alternativa, altere para as configurações ideais para um computador conectado.

Você só pode usar a configuração **Jogo ou computador** quando alternar para um dispositivo conectado no menu Sources. A configuração Jogo ou computador é armazenada para o dispositivo selecionado.

Para alternar para as configurações ideais de jogos ou computador manualmente...

- 1 - Pressione a tecla **Configurações**, selecione **Imagem > Avançado** e pressione **OK**.
- 2 - Selecione **Jogo ou computador** e pressione **OK**.
- 3 - Selecione **Jogo, Computador** ou **Desativado**.
- 4 - Pressione **◀** (esquerda) para retornar uma etapa ou **↩ BACK** para fechar o menu.

Lembre-se de definir essa configuração novamente para **Desativado** quando parar de jogar.

Internet

16.1

Iniciar a Internet

Você pode navegar pela Internet em sua TV. Você pode visualizar qualquer site da Internet, mas a maioria deles não está preparada para uma tela da TV.

- Alguns plug-ins (por exemplo, para visualizar páginas ou vídeos) não estarão disponíveis em sua TV.
- Não é possível enviar ou baixar arquivos.
- Uma página da Internet é exibida por vez e em tela cheia.

Para iniciar o navegador da Internet...

- 1 - Pressione **SMART TV** > **Apps** e pressione **OK**.
- 2 - Pressione **Open Internet go to** e pressione **OK**.
- 3 - Insira um endereço da Internet e pressione **OK**.
- 4 - Para fechar a Internet, pressione **🏠 Inicial** ou **EXIT**.

16.2

Opções da Internet

Algumas opções extras estão disponíveis para a Internet.

Para abrir as opções extras...

- 1 - Com o site aberto, pressione **☰ OPTIONS**.
 - 2 - Selecione um dos itens e pressione **OK**.
 - 3 - Pressione **◀** (esquerda) várias vezes, se necessário, para fechar o menu.
- Adicionar à Discagem rápida
 - Adicionar aos Marcadores
 - Segurança da página
 - Nova guia privada
 - Configurações
 - Ajuda
 - Sair do navegador da Internet

Suas músicas, filmes e fotos

Via conexão USB

Você pode visualizar suas fotos ou reproduzir músicas e vídeos em uma unidade flash USB ou um Disco rígido USB conectado.

Com a TV ligada, conecte uma unidade flash USB ou um Disco rígido USB a uma das conexões USB. A TV detecta o dispositivo e listará seus arquivos de mídia.

Se a lista de arquivos não aparecer automaticamente...

- 1 - Pressione **SOURCES**, selecione **USB** e pressione **OK**.
- 2 - Selecione **Dispositivos USB** e pressione **>** (direita) para selecionar o dispositivo USB necessário.
- 3 - É possível procurar os arquivos na estrutura de pastas que você organizou na unidade.
- 4 - Para parar de reproduzir vídeos, fotos e músicas, pressione **EXIT**.

Aviso

Se você tentar pausar ou gravar um programa com um disco rígido USB conectado, a TV solicitará que você formate o disco rígido USB. Esta formatação excluirá todos os atuais arquivos do disco rígido USB.

Barra de menus e classificação

Com um dispositivo USB conectado, a TV classifica os arquivos por tipo. Navegue até a barra de menus e selecione o tipo de arquivo que você procura.

Se você procurar arquivos de um computador, só poderá procurar arquivos e pastas da forma como estão organizados no computador.

A barra de menus

Navegue até a barra de menus e selecione o tipo de arquivo que você deseja assistir ou reproduzir. Selecione **Música**, **Filme** ou **Fotos**. Se preferir, abra a exibição **Pastas** e navegue por suas pastas para encontrar um arquivo.

Como organizar

Para navegar pelas fotos por data, mês, ano ou em ordem alfabética do nome, pressione **■ Classificar**.
Para navegar pelas músicas por álbum, artista, gênero ou em ordem alfabética do nome, pressione **■ Classificar**.
Os vídeos são classificados em ordem alfabética.

Reproduzir sua música

Reproduzir músicas

- Para reproduzir música, selecione **Música** na barra de menu, selecione uma canção e pressione **OK**.
- Se houver mais canções na mesma pasta, pressione **■ Reproduzir tudo** para reproduzir todas as canções desta pasta.
- Para passar para a música seguinte ou anterior, pressione **CH +** ou **CH -**.
- Para pausar a **música**, pressione **OK**. Pressione **OK** novamente para continuar.
- Para saltar 10 segundos para trás/para frente em uma canção, pressione **>** ou **<**.
- Para rebobinar ou avançar rapidamente, pressione **▶▶** ou **◀◀**. Pressione as teclas várias vezes para acelerar - 2x, 4x, 8x, 16x, 32x.
- Para interromper a reprodução da música, pressione **■** (Parar).

Informação

Para exibir informações sobre a canção (título, artista, duração, etc.), selecione-a e pressione **INFO**. Pressione novamente para ocultar as informações.

Opções de música

Opções para reproduzir música...

- **Repetir** – reproduz todas as músicas nesta pasta uma vez ou continuamente.

Reproduzir filme

Reproduzir filme

- Para reproduzir um vídeo, selecione **Filme** na barra de menus, selecione um vídeo e pressione **OK**.
- Se houver mais vídeos na mesma pasta, pressione **■ Reproduzir tudo** para reproduzir todos os vídeos desta pasta.
- Para passar para o vídeo seguinte ou anterior, pressione **CH +** ou **CH -**.
- Para pausar o vídeo, pressione **OK**. Pressione **OK** novamente para continuar.
- Para saltar 10 segundos para frente ou para trás em um vídeo, pressione **>** ou **<**.
- Para rebobinar ou avançar rapidamente, pressione **▶▶** ou **◀◀**. Pressione as teclas várias vezes para acelerar - 2x, 4x, 8x, 16x, 32x.
- Para interromper a reprodução do vídeo, pressione **■** (Interromper).

Informação

Para exibir informações sobre um vídeo (posição reproduzida, duração, título, data etc.), selecione o vídeo e pressione **INFO**. Pressione novamente para ocultar as informações.

Opções de vídeo

Durante a reprodução de vídeo, pressione **≡ OPTIONS** para...

- Legendas
- Idioma de legenda
- Idioma de áudio
- Conjunto de caracteres
- Status
- Repetir
- Configurações de legendas

17.5

Exibir suas fotos

Exibir fotos

Para exibir fotos, selecione **Fotos** na barra de menu, selecione uma miniatura da foto e pressione **OK**.

Se houver várias fotos na mesma pasta, selecione uma foto e pressione **→ Apresentação Slides** para iniciar uma apresentação de todas as fotos desta pasta.

Para passar para a foto seguinte ou anterior, pressione **CH +** ou **CH -**.

Para interromper a apresentação ou fechar a foto, pressione **■** (Parar).

Informação

Para exibir informações sobre uma foto (tamanho, data de criação, caminho do arquivo, etc.), selecione-a e pressione **INFO**.

Pressione novamente para ocultar as informações.

Apresentação de slides com música

Você pode assistir a uma apresentação de slides de suas fotos e ouvir música ao mesmo tempo. É necessário iniciar a música antes da apresentação de slides de fotos.

Para reproduzir música com a apresentação de slides...

1 - Selecione uma canção ou uma pasta com canções e pressione **OK**.

2 - Pressione **INFO** para ocultar a lista de navegador.

3 - Pressione **↩ BACK**.

4 - Agora, use as setas de navegação para selecionar a pasta com fotos.

5 - Selecione a pasta com fotos e pressione **→ Reproduzir tudo**.

6 - Para interromper a apresentação de slides,

pressione **↩ BACK**.

Opções de foto

Com uma foto na tela, pressione **≡ OPTIONS** para...

- **Aleatório** – reproduz os arquivos em ordem aleatória.
- **Repetir** – reproduz a apresentação de slides uma vez ou continuamente.
- **Velocidade da apres. de slides** – define a velocidade da apresentação de slides.
- **Transição da apres. de slides** – define o estilo das transições das fotos.

Smartphones e tablets

18.1

MHL

Esta TV é compatível com MHL™.

Se o dispositivo móvel também for compatível com MHL, você poderá conectar o seu dispositivo móvel com um cabo MHL à TV. Com o cabo MHL conectado, será possível compartilhar o que há no seu dispositivo móvel na tela da TV. O dispositivo móvel carrega sua bateria ao mesmo tempo. A conexão MHL é ideal para assistir a filmes ou divertir-se com jogos do seu dispositivo móvel na TV por mais tempo.

Carregamento

Com o cabo MHL conectado, o dispositivo será carregado com a TV ligada (não no modo de espera).

Cabo MHL

Você precisa de um cabo MHL passivo (HDMI para Micro USB) para conectar seu dispositivo móvel à TV. Pode ser necessário um adaptador extra para conectar ao seu dispositivo móvel. Para conectar o cabo MHL à TV, use a conexão **HDMI 1 MHL**.



MHL, Mobile High-Definition Link e o logotipo MHL são marcas comerciais ou marcas comerciais registradas da MHL, LLC.

Em **Ajuda**, pressione **Palavras-chave** e procure HDMI MHL para obter mais informações.

18.2

SMART TV

Sobre a SMART TV

Conecte essa TV à Internet e descubra um novo mundo de televisão. Você pode fazer uma conexão com fio em seu roteador ou pode conectar-se sem fio com um Wi-Fi.

Com a TV conectada a sua rede doméstica, seu smartphone pode mostrar uma foto na TV, você pode reproduzir vídeos armazenados em seu computador ou controlar a TV pelo seu tablet.

Com sua TV conectada à Internet, você pode assistir a um vídeo alugado em uma locadora online, ler o TV guide online ou gravar seu programa de TV preferido em um disco rígido USB. Os aplicativos da SMART TV deixam todos os tipos de

entretenimento e serviços práticos mais divertidos.

O que você precisa:

Para aproveitar o **SMART TV Apps**, você deve conectar a TV a um roteador com uma conexão de alta velocidade (banda larga) com a Internet. Você também pode usar uma rede doméstica conectada à Internet. Não é necessário um computador.

Para obter mais informações, pressione **Palavras-chave** e procure **Rede**.

Dica

Para inserir um texto ou navegar em uma página da Internet com mais facilidade, considere conectar à TV um teclado USB ou mouse USB.

Para obter mais informações, pressione **Palavras-chave** e procure **Teclado USB** ou **Mouse USB**.

Configurar a SMART TV

Na primeira vez em que abrir a SMART TV, será necessário configurar sua conexão. Leia e concorde com os termos e condições para prosseguir. Caso não deseje configurar a SMART TV, pressione **BACK**.

Censura dos pais

Para bloquear os aplicativos para Adultos acima de 18 anos...

- 1 - Habilite a censura dos pais da SMART TV selecionando **Habilitar** e depois pressione **OK**.
- 2 - Insira um código PIN de desbloqueio de sua escolha.
- 3 - Confirme seu código PIN.

Os aplicativos com classificação acima de 18 anos agora estão bloqueados. Para abrir um aplicativo bloqueado, selecione-o e pressione **OK**. A TV solicitará seu código de 4 dígitos.

Aplicativos da SMART TV

Abrir a SMART TV

A página inicial da SMART TV é seu link para a Internet. É possível alugar filmes, ler jornais, assistir a vídeos e ouvir música, além de fazer compras on-line, além de assistir a programas de TV quando desejar pela sua TV on-line.

Para fazer isso, abra Aplicativos - Sites da Internet que são compatíveis com TV. Com sua TV conectada à Internet, você pode abrir sua Internet TV.

Abrir a SMART TV

Para abrir a página inicial da SMART TV, pressione **SMART TV**. Como opção, você pode pressionar **Inicial > Utilitários**, selecionar **SMART TV** e pressionar **OK**.

A TV se conectará à Internet e abrirá a página inicial da SMART TV. Isso pode levar alguns segundos.

Fechar a SMART TV

Para fechar a página inicial da SMART TV, pressione  **Inicial** e selecione outra atividade.

Página inicial da SMART TV

- 1 - Agora na sua TV
- 2 - Seus aplicativos
- 3 - App Gallery
- 4 - Internet
- 5 - Aplicativos recomendados
- 6 - Pesquisar
- 7 - Teclas coloridas para controle

Seus aplicativos

Você inicia os aplicativos na página inicial da SMART TV. Se a página inicial ainda não tiver aplicativos, poderá adicioná-los na App gallery.

App Gallery

Na App gallery, você encontrará todos os aplicativos disponíveis.

Internet

O aplicativo da Internet abrirá a rede mundial na TV. Você poderá visualizar qualquer site da Internet em sua TV, embora a maioria não se adapte à tela da TV.

- Alguns plug-ins (por exemplo, para visualizar páginas ou vídeos) não estarão disponíveis em sua TV.
- Uma página da Internet é exibida por vez e em tela cheia.

Aplicativos recomendados

Nessa janela, apresentamos uma série de aplicativos recomendados para seu país, aplicativos para TV on-line ou uma seleção de filmes para alugar em locais de armazenamento. É possível selecioná-los e abri-los na janela Aplicativos recomendados.

Pesquisar

Com o recurso Pesquisar, você pode pesquisar aplicativos relevantes na App gallery. Insira uma palavra-chave no campo de texto, selecione  e pressione **OK** para dar início à pesquisa. Você pode inserir nomes, títulos, gêneros e palavras-chave de descrição para realizar a pesquisa. Como opção, você pode deixar o campo de texto vazio e procurar as pesquisas/palavras-chave mais populares em diversas categorias. Na lista de palavras-chave encontradas, selecione uma e pressione **OK** para procurar itens com essa palavra-chave.

Abrir um aplicativo

Para abrir um aplicativo, adicione-o a sua lista de aplicativos na página inicial da SMART TV. Você pode adicionar aplicativos a sua lista na App gallery.

A lista com seus aplicativos na SMART TV pode ter várias páginas. Use as teclas de seta para voltar ou avançar a página.

Abrir um aplicativo

Para abrir um aplicativo...

- 1 - Pressione  **Casa** > **Utilitários** >  **SMART TV**.
- 2 - Na página inicial, selecione o ícone de um aplicativo e pressione **OK**.

Em um aplicativo, pressione  **BACK** para retornar 1 etapa ou página.

Fechar um aplicativo

Para fechar um aplicativo e voltar para a página inicial da SMART TV, pressione  **SMART TV**.

Recarregar a página de um aplicativo

Se a página de um aplicativo não tiver carregado corretamente, pressione  **OPTIONS** e selecione **Recarregar** para recarregar a página.

Zoom

É possível ampliar a página de um aplicativo...

- 1 - Pressione  **OPTIONS** e selecione **Aumentar página**.
- 2 - Use a barra deslizante para ajustar o zoom.
- 3 - Volte para a visualização normal redefinindo a barra deslizante.

Exibir informações de segurança

É possível verificar o nível de segurança da página de um aplicativo.

Na página de um aplicativo, pressione  **OPTIONS** e selecione **Informações de segurança**. Se aparecer um cadeado  ao lado da animação de carregamento na parte inferior da tela ao carregar uma página, a transferência estará protegida.

Comentar sobre um aplicativo

Selecione o aplicativo e pressione  **Comentário** para selecionar um botão "curti" ou "não curti" e enviar uma sugestão ou observação para nós. Você também pode denunciar o mau funcionamento de um aplicativo.

Gerenciar seus aplicativos

Na lista de aplicativos na página inicial da SMART TV, é possível . . .

• Remover um aplicativo

Para remover um aplicativo da lista, selecione o ícone dele e pressione  **Remover**. O aplicativo ainda fica disponível na App Gallery.

• Mover um aplicativo

Para mudar a posição de um aplicativo na lista, selecione o ícone dele, pressione  **Mover** e use as teclas de seta para

reposicionar o aplicativo. Pressione **OK** para confirmar a posição.

- **Gerenciar um aplicativo**

Para gerenciar um aplicativo na lista, selecione o ícone do aplicativo e pressione **Gerenciar**.

App Gallery

Abra a **Galeria de aplicativos** na SMART TV para navegar pelos aplicativos, a coleção de sites adaptados para a TV.

Encontre o aplicativo para vídeos do YouTube, o jornal do país, um álbum de fotos online, etc. Há aplicativos para alugar vídeos em uma locadora online e aplicativos para assistir a programas que você perdeu. Se a galeria de aplicativos não tiver o que você procura, navegue pela Internet na TV.

Aplicativos para aluguel de vídeos

Com os aplicativos de locadora na SMART TV, você pode alugar seu filme favorito em uma locadora online. Você pode pagar com segurança usando seu cartão de crédito.

Alugar um filme

- 1 - Abra um aplicativo de locadora em sua lista de aplicativos ou selecione um vídeo recomendado na página inicial da SMART TV.
- 2 - Selecionar um filme.
- 3 - Faça o pagamento on-line.
- 4 - Comece a assistir. Você pode usar as teclas **▶** (Reprodução) e **||** (Pausa).

A maioria das locadoras pede para criar uma conta de login.

Transmissão de vídeo

Nessa TV, você pode assistir a vídeos alugados enviados em formato de transmissão de vídeo. É possível assistir ao filme quase instantaneamente. Você talvez precise de um disco rígido USB para armazenar algum buffer de vídeo. Caso tenha um disco rígido USB conectado, também poderá baixar filmes alugados em locadoras que oferecem somente o download de filmes. Poderá pausar ou reiniciar a exibição de um aluguel de filme baixado. Consulte a locadora para saber mais sobre a duração do aluguel de filmes.

Tráfego de Internet

Transmitir ou baixar muitos vídeos pode ultrapassar seu limite de tráfego da Internet mensal.

TV on-line

Com o aplicativo de TV Online na página inicial da SMART TV*, é possível assistir aos programas de TV que você perdeu ou de acordo com a sua disponibilidade.

Abrir a TV Online

Para abrir o aplicativo TV Online...

- 1 - Pressione **SMART TV**.
- 2 - Na página inicial, selecione o ícone **TV On-line** e pressione **OK**.
- 3 - Selecione um programa na página e pressione **OK** para começar a assistir. Você pode usar as teclas **▶** (Repr.) e **||** (Pausa).

Listar por transmissor

Para visualizar os programas da TV On-line ordenados por emissora, pressione **Todas as emissoras**. Selecione uma emissora e pressione **OK**.

* Se estiver disponível em sua região.

Redefinir a SMART TV

Para redefinir sua conexão à SMART TV, limpe a memória da Internet na TV.

Você limpará o registro da sua SMART TV e a configuração de classificação dos pais, seus logins em aplicativos de locadoras, todos os favoritos de aplicativos da SMART TV, os favoritos da Internet e o histórico.

Para limpar a memória da Internet...

- 1 - Pressione a tecla **Configurações**, selecione **Rede** e pressione **▶** (direita) para entrar no menu.
- 2 - Selecione **Limpar memória da Internet** e pressione **OK**.
- 3 - Selecione **OK** para confirmar.
- 4 - Pressione **◀** (esquerda) várias vezes, se necessário, para fechar o menu.

Configurações

19.1

Ajustes rápidos

Configur. ecológicas

Para obter mais informações, em **Ajuda**, pressione a tecla colorida **—** **Palavras-chave** e procure **Configur. ecológicas**.

Estilo de imagem

Para obter mais informações, em **Ajuda**, pressione a tecla colorida **—** **Palavras-chave** e procure **Estilo de imagem**.

Formato

Para obter mais informações, em **Ajuda**, pressione a tecla colorida **—** **Palavras-chave** e procure **Formato de imagem**.

Estilo de som

Para obter mais informações, em **Ajuda**, pressione a tecla colorida **—** **Palavras-chave** e procure **Estilo de som**.

Volume dos fones de ouvido

Para obter mais informações, em **Ajuda**, pressione a tecla colorida **—** **Palavras-chave** e procure **Volume dos fones de ouvido**.

Alto-falantes

Para obter mais informações, em **Ajuda**, pressione a tecla colorida **—** **Palavras-chave** e procure **Alto-falantes da TV**.

Relógio

Para obter mais informações, em **Ajuda**, pressione a tecla colorida **—** **Palavras-chave** e procure **Relógio**.

Timer desl. aut.

Para obter mais informações, em **Ajuda**, pressione a tecla colorida **—** **Palavras-chave** e procure **Timer desl. aut.**

19.2

Imagem

Estilo de imagem

Selecionar um estilo

Para facilitar o ajuste de imagem é possível selecionar um Estilo de imagem predefinido.

- 1 - Enquanto assiste a um canal de TV, pressione a tecla **Configurações**.
- 2 - Selecione **Imagem > Estilo de imagem** e selecione um dos estilos na lista.
- 3 - Pressione **◀** (esquerda) várias vezes, se necessário, para fechar o menu.

Os estilos disponíveis são...

- **Pessoal** - As preferências de imagem definidas durante a primeira inicialização.
- **Vívido** - Ideal para visualização à luz do dia
- **Futebol** - Configurações de imagem natural
- **Padrão** - A configuração de energia mais consciente - Configuração de fábrica
- **Filme** - Ideal para assistir a filmes
- **Foto** - Ideal para visualizar fotos

Personalizar um estilo

Qualquer definição de imagem que você ajusta, como Cor ou Contraste, é armazenada no **Estilo de imagem** atualmente selecionado. Ele permite que você personalize cada estilo. Apenas o estilo **Pessoal** pode salvar suas configurações para cada dispositivo conectado no menu Sources.

Restaurar um estilo

O estilo selecionado armazena as alterações efetuadas. Recomendamos ajustar as configurações de imagem para o estilo **Pessoal** somente. No menu Sources, o Estilo de imagem - Pessoal pode salvar suas configurações de para cada dispositivo individual conectado.

Para restaurar o estilo à sua configuração original...

- 1 - Enquanto assiste a um canal de TV, pressione a tecla **Configurações**.
- 2 - Selecione **Imagem > Estilo de imagem** e selecione o estilo de imagem que deseja restaurar.
- 3 - Pressione a tecla colorida **—** **Restaurar estilo**, em seguida,

pressione **OK**. O estilo é restaurado.

4 - Pressione **◀** (esquerda) várias vezes, se necessário, para fechar o menu.

Casa ou loja

Se o **Estilo de imagem** for alterado de volta para **Intenso** sempre que a TV for ligada, o local da TV será definido como **Loja**. Uma configuração para promoções em loja.

Para ajuste a TV para uso em casa...

1 - Pressione a tecla **Configurações**, selecione **Configurações gerais** e pressione **▶** (direita) para entrar no menu.

2 - Selecione **Localização > Casa** e pressione **OK**.

3 - Pressione **◀** (esquerda) várias vezes, se necessário, para fechar o menu.

Configurações da imagem

Cor

A opção **Cor** permite ajustar a saturação de cores da imagem.

Para ajustar a cor...

1 - Pressione a tecla **Configurações**, selecione **Imagem** e pressione **▶** (direita) para entrar no menu.

2 - Selecione **Cor** e pressione **▶** (direita).

3 - Pressione as setas **▲** (para cima) ou **▼** (para baixo) para ajustar o valor.

4 - Pressione **◀** (esquerda) várias vezes, se necessário, para fechar o menu.

Contraste

Com **Contraste**, você pode ajustar o controle da imagem.

Para ajustar o contraste...

1 - Pressione a tecla **Configurações**, selecione **Imagem** e pressione **▶** (direita) para entrar no menu.

2 - Selecione **Contraste** e pressione **▶** (direita).

3 - Pressione as setas **▲** (para cima) ou **▼** (para baixo) para ajustar o valor.

4 - Pressione **◀** (esquerda) várias vezes, se necessário, para fechar o menu.

Nitidez

A **Nitidez** permite que você ajuste o nível de nitidez de detalhes da imagem.

Para ajustar a nitidez...

1 - Pressione a tecla **Configurações**, selecione **Imagem** e pressione **▶** (direita) para entrar no menu.

2 - Selecione **Nitidez** e pressione **▶** (direita).

3 - Pressione as setas **▲** (para cima) ou **▼** (para baixo) para ajustar o valor.

4 - Pressione **◀** (esquerda) várias vezes, se necessário, para fechar o menu.

Configurações avançadas de imagem

Jogo ou computador

Ao conectar um dispositivo, a TV reconhece o tipo e atribui a cada dispositivo um nome de tipo correto. Você pode alterar o nome do tipo se desejar. Se for definido um nome de tipo correto para determinado aparelho, a TV mudará automaticamente para as suas configurações ideais quando você alternar para esse dispositivo no menu Sources.

Se você tiver um console de jogos com um leitor de discos Blu-ray integrado, é recomendável definir o nome do tipo como Blu-ray Disc. Com **Jogo ou computador**, você pode alternar para as configurações de jogos manualmente. Não se esqueça de desativar a configuração de Jogo ou computador ao retornar para assistir TV.

Para alternar para as configurações ideais de jogos ou computador manualmente...

1 - Pressione a tecla **Configurações**,

selecione **Imagem > Avançado** e pressione **OK**.

2 - Selecione **Jogo ou computador** e pressione **OK**.

3 - Selecione **Jogo, Computador** ou **TV**.

4 - Pressione **◀** (esquerda) para retornar uma etapa ou **↶ BACK** para fechar o menu.

Configurações de cor

Reforço de cor

Com o **Aprimoramento de cores** é possível melhorar a intensidade de cores e os detalhes em tons brilhantes.

Para ajustar o nível...

1 - Pressione a tecla **Configurações**, selecione **Imagem** e pressione **▶** (direita) para entrar no menu.

2 - Selecione **Avançado > Cor > Reforço de cor** e pressione **OK**.

3 - Selecione **Máximo, Médio, Mínimo** ou **Desligado**.

4 - Pressione **◀** (esquerda) várias vezes, se necessário, para fechar o menu.

Tom de Cor

Com **Temperatura das cores**, é possível ajustar a imagem com uma temperatura da cor predefinida ou selecionar **Personalizado** para definir uma configuração de temperatura por conta própria com **Temperatura de cor personalizada**. Temperatura das cores e Temperatura de cor personalizada são

configurações destinadas a usuários experientes.

Para selecionar sua predefinição...

- 1 - Pressione a tecla **Configurações**, selecione **Imagem** e pressione **➤** (direita) para entrar no menu.
- 2 - Selecione **Avançado** > **Cor** > **Temperatura de cor** e pressione **OK**.
- 3 - Selecione **Normal**, **Quente** ou **Fria**. Ou selecione **Personalizada** se deseja definir a temperatura da cor conta própria.
- 4 - Pressione **◀** (esquerda) várias vezes, se necessário, para fechar o menu.

Temperatura de cor personalizado

Com **Temperatura de cor personalizada**, defina você mesmo uma temperatura de cor. Para definir uma temperatura de cor personalizada, primeiro selecione **Personalizar** no menu Temperatura das cores. A Temperatura de cor personalizada é uma configuração destinada a usuários experientes.

Para definir temperatura personalizada da cor...

- 1 - Pressione a tecla **Configurações**, selecione **Imagem** e pressione **➤** (direita) para entrar no menu.
- 2 - Selecione **Avançado** > **Cor** > **Temperatura personalizada da cor** e pressione **OK**.
- 3 - Pressione as setas **▲** (para cima) ou **▼** (para baixo) para ajustar o valor.
- 4 - Pressione **◀** (esquerda) várias vezes, se necessário, para fechar o menu.

Configurações de contraste

Modos de contraste

Com os **Modos de contraste**, é possível ajustar o nível no qual o consumo de energia pode ser reduzido escurecendo a intensidade do brilho da tela. Escolha o consumo de energia ideal ou a imagem com maior intensidade de brilho.

Para ajustar o nível...

- 1 - Pressione a tecla **Configurações**, selecione **Imagem** e pressione **➤** (direita) para entrar no menu.
- 2 - Selecione **Avançado** > **Contraste** > **Modo de contraste** e pressione **OK**.
- 3 - Selecione **Padrão**, **Energia ideal**, **Melhor qualidade de imagem** ou **Desligado**.
- 4 - Pressione **◀** (esquerda) várias vezes, se necessário, para fechar o menu.

Contraste Dinâmico

Com o **Contraste dinâmico**, é possível ajustar o nível no qual a TV aprimora automaticamente os detalhes em áreas escuras, médias e claras da imagem.

Para ajustar o nível...

- 1 - Pressione a tecla **Configurações**, selecione **Imagem** e pressione **➤** (direita) para entrar no menu.
- 2 - Selecione **Avançado** > **Contraste** > **Contraste dinâmico** e pressione **OK**.
- 3 - Selecione **Máximo**, **Médio**, **Mínimo** ou **Desligado**.
- 4 - Pressione **◀** (esquerda) várias vezes, se necessário, para fechar o menu.

Brilho

Com **Brilho**, você pode definir o nível de brilho do sinal da imagem. Brilho é uma configuração que se destina a usuários experientes. Recomendamos que usuários não experientes ajustem o brilho com a configuração **Contraste**.

Para ajustar o nível...

- 1 - Pressione a tecla **Configurações**, selecione **Imagem** e pressione **➤** (direita) para entrar no menu.
- 2 - Selecione **Avançado** > **Contraste** > **Brilho** e pressione **OK**.
- 3 - Pressione as setas **▲** (para cima) ou **▼** (para baixo) para ajustar o valor.
- 4 - Pressione **◀** (esquerda) várias vezes, se necessário, para fechar o menu.

Ajuste de imagem

Com o **Contraste de vídeo**, você pode reduzir a faixa do contraste de vídeo.

Para ajustar o nível...

- 1 - Pressione a tecla **Configurações**, selecione **Imagem** e pressione **➤** (direita) para entrar no menu.
- 2 - Selecione **Avançado** > **Contraste** > **Contraste de vídeo** e pressione **OK**.
- 3 - Pressione as setas **▲** (para cima) ou **▼** (para baixo) para ajustar o valor.
- 4 - Pressione **◀** (esquerda) várias vezes, se necessário, para fechar o menu.

Gama

Com o **Gama**, é possível definir uma configuração não linear para luminância e contraste de imagem. Gama é uma configuração que se destina a usuários experientes.

Para ajustar o nível...

- 1 - Pressione a tecla **Configurações**, selecione **Imagem** e pressione **➤** (direita) para entrar no menu.
- 2 - Selecione **Avançado** > **Contraste** > **Gama** e pressione **OK**.
- 3 - Pressione as setas **▲** (para cima) ou **▼** (para baixo) para ajustar o valor.
- 4 - Pressione **◀** (esquerda) várias vezes, se necessário, para fechar o menu.

Configurações de nitidez

Super-resolução

Com a **super-resolução**, é possível ativar uma nitidez superior em bordas e contornos de linha.

Para ligar ou desligar...

- 1 - Pressione a tecla **Configurações**, selecione **Imagem** e pressione **➤** (direita) para entrar no menu.
- 2 - Selecione **Avançado** > **Nitidez** > **Super-resolução** e pressione **OK**.
- 3 - Selecione **Ligado** ou **Desligado**.
- 4 - Pressione **◀** (esquerda) várias vezes, se necessário, para fechar o menu.

Redução de ruído

A **Redução de ruído** permite que você filtre e reduza o nível de ruído da imagem.

Para ajustar a redução de ruído...

- 1 - Pressione a tecla **Configurações**, selecione **Imagem** e pressione **➤** (direita) para entrar no menu.
- 2 - Selecione **Avançado** > **Nitidez** > **Redução de ruído** e pressione **OK**.
- 3 - Selecione **Máximo**, **Médio**, **Mínimo** ou **Desligado**.
- 4 - Pressione **◀** (esquerda) várias vezes, se necessário, para fechar o menu.

Redução de artefato MPEG

A **Redução de artefatos MPEG** permite que você suavize as transições digitais na imagem. Os artefatos MPEG estão visíveis em grande parte como pequenos blocos ou pontas irregulares nas imagens.

Para reduzir os artefatos MPEG...

- 1 - Pressione a tecla **Configurações**, selecione **Imagem** e pressione **➤** (direita) para entrar no menu.
- 2 - Selecione **Avançado** > **Nitidez** > **Redução de artefato MPEG** e pressione **➤** (à direita) para acessar o menu.
- 3 - Selecione **Ligado** e pressione **OK**.
- 4 - Pressione **◀** (esquerda) várias vezes, se necessário, para fechar o menu.

Formato de imagem

Preencher as configurações de tela

Se a foto estiver não estiver preenchendo a tela inteira e se estiverem aparecendo barras pretas na parte superior ou inferior ou em ambos os lados, você pode ajustar a imagem para preencher a tela completamente.

Para selecionar uma das configurações básicas para preencher a tela...

- 1 - Pressione a tecla **Configurações**, selecione **Imagem** e pressione **➤** (direita) para entrar no menu.
- 2 - Selecione **Formato de imagem** e pressione **➤** (direita).
- 3 - Selecione **Preencher tela** > **Ajustar à tela** ou **Wide Screen** e pressione **OK**.
- 4 - Pressione **↩ BACK** para fechar o menu.

- **Preencher tela** – aumenta automaticamente a imagem para preencher a tela. A distorção da imagem é mínima, as legendas permanecem visíveis. Não adequado para entrada de PC. Alguns formatos de imagens extremos ainda podem apresentar barras pretas.
- **Ajustar à tela** – Aplica zoom automaticamente à imagem para preencher a tela sem distorção. Pode haver barras pretas visíveis. Não aplicável à entrada do PC.

Avançado

Se as duas configurações básicas são inadequados para formatar a imagem desejada, é possível usar as configurações avançadas. Com as configurações avançadas, você formatar manualmente a imagem na tela.

É possível aplicar zoom, estender e deslocar a imagem até ser mostrado o que você precisa; por exemplo, legendas ausentes ou faixas de texto rolantes. Se você formatar a imagem para uma fonte específica, como um console de jogos conectado, é possível retornar a essa configuração na próxima vez em que você usar o console de jogos. A TV armazena a última definição feita com cada conexão.

Para formatar a imagem manualmente...

- 1 - Pressione a tecla **Configurações**, selecione **Imagem** e pressione **➤** (direita) para entrar no menu.
 - 2 - Selecione **Formato de imagem** e pressione **➤** (direita).
 - 3 - Pressione **— Avançado** e, em seguida, pressione **OK**.
 - 4 - Use **Deslocamento**, **Zoom**, **Estender** ou **Original** para ajustar a imagem. Selecione **Desfazer** para retornar às configurações que a imagem tinha quando você abriu o **Formato de imagem**.
- **Última configuração** – Selecione para voltar à última configuração.
 - **Deslocamento** – selecione as setas para deslocar a imagem. Você só pode deslocar a imagem após ampliá-la.
 - **Zoom** – selecione as setas para aplicar mais zoom.
 - **Estender** – selecione as setas para estender a imagem verticalmente ou horizontalmente.
 - **Original** – Mostra o formato original das imagens de entrada. Este é um pixel de 1:1 no formato de pixel. Modo especializado para entrada HD e PC.
 - **Desfazer** – selecione para retornar ao formato de imagem com o qual começou.

Áudio

Estilo de som

Selecionar um estilo

Para facilitar o ajuste de som, é possível selecionar uma configuração predefinida com Estilo de som.

- 1 - Enquanto assiste a um canal de TV, pressione a tecla **Configurações**.
- 2 - Selecione **Som** e pressione **➤** (direita) para entrar no menu.
- 3 - Selecione **Estilo de som** e selecione um dos estilos na lista.
- 4 - Pressione **◀** (esquerda) várias vezes, se necessário, para fechar o menu.

Os estilos disponíveis são...

- **Pessoal** - As preferências de som definidas durante a primeira inicialização.
- **Original** - Configuração do som mais neutro
- **Filme** - Ideal para assistir a filmes
- **Música** - Ideal para ouvir músicas
- **Jogo** - Ideal para jogos
- **Notícias** - Ideal para fala

Restaurar um estilo

Com um Estilo de som selecionado, é possível ajustar qualquer configuração de som em **Configurar > Som...**

O estilo selecionado armazena as alterações efetuadas. Recomendamos ajustar as configurações de imagem para o estilo **Pessoal** somente. No menu Sources, o Estilo de imagem - Pessoal pode salvar suas configurações para cada dispositivo individual conectado.

Para restaurar o estilo à sua configuração original...

- 1 - Enquanto assiste a um canal de TV, pressione a tecla **Configurações**.
- 2 - Selecione **Som** e pressione **➤** (direita) para entrar no menu.
- 3 - Selecione **Estilo de som** e selecione o Estilo de som que você deseja restaurar.
- 4 - Pressione a tecla colorida **— Restaurar estilo**. O estilo é restaurado.
- 5 - Pressione **◀** (esquerda) várias vezes, se necessário, para fechar o menu.

Configurações de som

Graves

Com **Graves**, é possível ajustar o nível dos tons baixos no som.

Para ajustar o nível...

- 1 - Pressione a tecla **Configurações**, selecione **Som** e

- pressiona **➤** (direita) para entrar no menu.
- 2 - Selecione **Grave** e pressione **➤** (direita).
- 3 - Pressione as setas **▲** (para cima) ou **▼** (para baixo) para ajustar o valor.
- 4 - Pressione **◀** (esquerda) várias vezes, se necessário, para fechar o menu.

Agudos

Com **Agudos** é possível ajustar o nível dos tons altos no som.

Para ajustar o nível...

- 1 - Pressione a tecla **Configurações**, selecione **Som** e pressione **➤** (direita) para entrar no menu.
- 2 - Selecione **Agudos** e pressione **➤** (direita).
- 3 - Pressione as setas **▲** (para cima) ou **▼** (para baixo) para ajustar o valor.
- 4 - Pressione **◀** (esquerda) várias vezes, se necessário, para fechar o menu.

Modo surround

Com **Modo surround**, você pode configurar o efeito de som dos alto-falantes da TV.

Para ajustar o modo surround...

- 1 - Pressione a tecla **Configurações**, selecione **Som** e pressione **➤** (direita) para entrar no menu.
- 2 - Selecione **Modo surround** e pressione **➤** (direita) para entrar no menu.
- 3 - Selecione **Estéreo** ou **Incredible surround**.
- 4 - Pressione **◀** (esquerda) várias vezes, se necessário, para fechar o menu.

Configurações avançadas de som

Nivelador automático de volume

Com **Nivelador de volume automático**, é possível ajustar a TV para nivelar automaticamente diferenças súbitas de volume. Normalmente no início de anúncios ou se você estiver mudando de canais.

Para ligar ou desligar...

- 1 - Pressione a tecla **Configurações**, selecione **Som** e pressione **➤** (direita) para entrar no menu.
- 2 - Selecione **Avançado** e pressione **➤** (direita) para entrar no menu.
- 3 - Selecione **Nivelador automático de volume** e pressione **➤** (direita) para entrar no menu.
- 4 - Selecione **Ligado** ou **Desligado**.
- 5 - Pressione **◀** (esquerda) várias vezes, se necessário, para fechar o menu.

Controlar volume

Com o **Volume delta**, você pode definir a TV para nivelar automaticamente as diferenças repentinas de volume.

Para ajustar o valor...

- 1 - Pressione a tecla **Configurações**, selecione **Som** e pressione **➤** (direita) para entrar no menu.
- 2 - Selecione **Avançado** e pressione **➤** (direita) para entrar no menu.
- 3 - Selecione **Volume delta** e pressione **➤** (à direita) para acessar o menu.
- 4 - Pressione as setas **▲** (para cima) ou **▼** (para baixo) para ajustar o valor.
- 5 - Pressione **◀** (esquerda) várias vezes, se necessário, para fechar o menu.

Alto-falantes da TV

Você pode enviar o som da TV para um dispositivo de áudio conectado - um sistema de Home Theatre ou de áudio.

Você pode selecionar onde deseja ouvir o som da TV e como controlá-lo.

- Se você selecionar **Alto-falantes da TV > Desligado**, você desligará permanentemente os alto-falantes da TV.
- Se você selecionar **Alto-falantes da TV > Ligado**, os alto-falantes da TV estarão sempre ligados.

Usando um aparelho de áudio conectado com HDMI CEC você pode usar uma das configurações E-Link.

- Se você selecionar **E-Link**, a TV enviará o som da TV para o aparelho de áudio. A TV desligará os alto-falantes da TV quando o dispositivo reproduzir o som.
- Caso selecione **Inicialização automática do E-Link**, a TV ligará o aparelho de áudio, enviará o som da TV para o dispositivo e desligará os alto-falantes.

Com E-Link ou E-Link Autostart selecionado, você pode mudar para os alto-falantes da TV, se necessário.

Para ajustar os alto-falantes da TV...

- 1 - Pressione a tecla **Configurações**, selecione **Som** e pressione **➤** (direita) para entrar no menu.
- 2 - Selecione **Avançado** e pressione **➤** (direita) para entrar no menu.
- 3 - Selecione **Alto-falantes** e pressione **➤** (direita) para entrar no menu.
- 4 - Selecione **Ligado, Desligado, E-Link** ou **Inicialização automática do E-Link**.
- 5 - Pressione **◀** (esquerda) várias vezes, se necessário, para fechar o menu.

Para alternar para alto-falantes diretamente...

- 1 - Enquanto assiste à TV, pressione a tecla **Configurações**.
- 2 - Selecione **Ajustes rápidos > Alto-falantes** e selecione **TV** ou **Amplificador** (sistema de áudio).
- 3 - Pressione **◀** (esquerda) várias vezes, se necessário, para fechar o menu.

Clear Sound

Com **Clear sound**, é possível melhorar o som da fala. Ideal para programas de notícias. Você pode ligar ou desligar o aprimoramento de fala.

Para ligar ou desligar...

- 1 - Pressione a tecla **Configurações**, selecione **Som** e pressione **➤** (direita) para entrar no menu.
- 2 - Selecione **Avançado > Clear Sound** e pressione **OK**.
- 3 - Selecione **Ligar** ou **Desligar**, em seguida, pressione **OK**.
- 4 - Pressione **◀** (esquerda) várias vezes, se necessário, para fechar o menu.

Formato de saída de áudio

Para obter mais informações, em **Ajuda**, pressione a tecla colorida **■** **Palavras-chave** e procure **Formato de saída de áudio**.

Nivelamento de saída de áudio

Para obter mais informações, em **Ajuda**, pressione a tecla colorida **■** **Palavras-chave** e procure **Nivelamento de saída de áudio**.

HDMI 3 - ARC

Para ligar ou desligar...

- 1 - Pressione a tecla **Configurações**, selecione **Som** e pressione **➤** (direita) para entrar no menu.
- 2 - Selecione **Avançado > HDMI 3 - ARC** e pressione **OK**.
- 3 - Selecione **Ligar** ou **Desligar**, em seguida, pressione **OK**.
- 4 - Pressione **◀** (esquerda) várias vezes, se necessário, para fechar o menu.

Atraso da saída de áudio

Se você configurou um atraso de sincronia de áudio no Sistema de Home Theater, será preciso desativar o **atraso da saída de áudio** da TV para sincronizar o som com a imagem.

Para desligar o Atraso da saída de áudio...

- 1 - Pressione a tecla **Configurações**, selecione **Som** e pressione **➤** (direita) para entrar no menu.
- 2 - Selecione **Avançado > Atraso da saída de áudio** e pressione **OK**.
- 3 - Selecione **Desligado**.
- 4 - Pressione **◀** (esquerda) várias vezes, se necessário, para fechar o menu.

Para obter mais informações, em **Ajuda**, pressione a tecla colorida **■** **Palavras-chave** e procure **Atraso da saída de áudio**.

Deslocamento da saída de áudio

Se não for possível configurar um atraso no Sistema de Home Theater, você pode configurar um atraso na TV com o

Compensação de saída de áudio.

Para sincronizar o som na TV...

- 1 - Pressione a tecla **Configurações**, selecione **Som** e pressione **➤** (direita) para entrar no menu.
- 2 - Selecione **Avançado** > **Compensação da saída de áudio** e pressione **OK**.
- 3 - Use a barra deslizante para definir o deslocamento de som e pressione **OK**.
- 4 - Pressione **◀** (esquerda) várias vezes, se necessário, para fechar o menu.

Para obter mais informações, em **Ajuda**, pressione a tecla colorida **■** **Palavras-chave** e procure **Deslocamento da saída de áudio**.

Volume do fone de ouvido

Com **Volume dos fones de ouvido** é possível definir o volume de fones de ouvido conectados separadamente.

Para ajustar o volume...

- 1 - Pressione a tecla **Configurações**, selecione **Som** e pressione **➤** (direita) para entrar no menu.
 - 2 - Selecione **Volume dos fones de ouvido** e pressione **OK**.
 - 3 - Pressione as setas **▲** (para cima) ou **▼** (para baixo) para ajustar o valor.
 - 4 - Pressione **◀** (esquerda) várias vezes, se necessário, para fechar o menu.
-

Posicionamento da TV

Como parte da primeira instalação, esta configuração é definida como **Em um suporte de TV** ou **Na parede**. Caso tenha alterado o posicionamento da TV desde então, ajuste essa configuração da forma adequada para obter a melhor reprodução de som.

- 1 - Pressione a tecla **Configurações**, selecione **Som** e pressione **➤** (direita) para entrar no menu.
 - 2 - Selecione **Posicionamento da TV** e pressione **OK**.
 - 3 - Selecione **Em um suporte de TV** ou **Na parede**.
 - 4 - Pressione **◀** (esquerda) várias vezes, se necessário, para fechar o menu.
-

19.4

Configur. ecológicas

Economia de energia

As **Configur. ecológicas** integram as configurações que beneficiam o meio ambiente.

Economia de energia

Se você selecionar Economia de energia, a TV será alternada para o Estilo de imagem - Padrão automaticamente, a configuração de energia ideal para a imagem.

Para ajustar a TV em Economia de energia...

- 1 - Pressione a tecla **Configurações**, selecione **Configur. ecológicas** e pressione **➤** (direita) para entrar no menu.
 - 2 - Selecione **Economia de energia**, o **Estilo de imagem** é definido como **Padrão** automaticamente.
 - 3 - Pressione **◀** (esquerda) várias vezes, se necessário, para fechar o menu.
-

Desligar tela

Se você estiver somente ouvindo música, poderá desligar a tela da TV para economizar energia.

Para desligar apenas a tela da TV...

- 1 - Pressione a tecla **Configurações**, selecione **Configur. ecológicas** e pressione **➤** (direita) para entrar no menu.
- 2 - Selecione **Tela desligada**.
- 3 - Pressione **◀** (esquerda) várias vezes, se necessário, para fechar o menu.

Para ligar novamente a tela, pressione qualquer tecla do controle remoto.

Desligar temporizador

Se a TV receber um sinal, mas nenhuma tecla ser pressionada no controle remoto durante um período de 4 horas, ela será desligada automaticamente para economizar energia. Da mesma forma, se a TV não receber um sinal nem um comando do controle remoto em 10 minutos, ela será desligada automaticamente.

Se você usa a TV como um monitor ou usa um receptor digital para assistir à TV (um decodificador, STB) e não usa o controle remoto da TV, você deve desativar o desligamento automático.

Para desativar o Timer de desligamento automático ...

- 1 - Pressione a tecla **Configurações**, selecione **Configur. ecológicas** e pressione **➤** (direita) para entrar no menu.
- 2 - Selecione **Desligar temporizador** e pressione **OK**.
- 3 - Pressione as setas **▲** (para cima) ou **▼** (para baixo) para ajustar o valor. O valor **0** desativa o desligamento automático.

4 - Pressione ◀ (esquerda) várias vezes, se necessário, para fechar o menu.

Para obter mais informações sobre configurações da TV sustentáveis, em **Ajuda**, pressione a tecla colorida **—** **Palavras-chave** e procure **Configur. ecológicas**.

19.5

Configurações gerais

Idiomas

Para obter mais informações, em **Ajuda**, pressione **—** **Palavras-chave** e procure por **Configurações de idioma**.

Relógio

Para obter mais informações, em **Ajuda**, pressione **—** **Palavras-chave** e procure por **Configurações de relógio**.

Timer desl. aut.

Para obter mais informações, em **Ajuda**, pressione a tecla colorida **—** **Palavras-chave** e procure **Timer desl. aut.**.

Desligar temporizador

Para obter mais informações, em **Ajuda**, pressione a tecla colorida **—** **Palavras-chave** e procure **Timer de desligamento automático**.

E-Link

Para obter mais informações, em **Ajuda**, pressione a tecla colorida **—** **Palavras-chave** e procure por **E-Link**.

Ajus

Para instalar o teclado USB, ligue a TV e conecte o teclado USB a uma das conexões **USB** na TV. Quando a TV detectar o teclado pela primeira vez, você pode selecionar o layout do teclado e testar sua seleção. Se você selecionar um layout de teclado cirílico ou grego como principal, poderá selecionar um layout de teclado latino como secundário.

Para alterar o layout do teclado após ele ter sido selecionado...

1 - Pressione a tecla **Configurações**, selecione **Configurações gerais** e pressione ▶ (direita) para

entrar no menu.

2 - Selecione **Ajustes do teclado USB** e pressione **OK** para iniciar os ajustes do teclado.

Configurações do mouse

Para ajudar a velocidade de movimento do mouse USB...

1 - Pressione a tecla **Configurações**, selecione **Configurações gerais** e pressione ▶ (direita) para entrar no menu.

2 - Selecione **Ajustes do mouse** e pressione **OK** para iniciar os ajustes do mouse.

Casa ou loja

Se a TV estiver localizada em uma loja é possível ajustar a TV para exibir uma faixa de promoção da loja. O **Estilo de Imagem** é definido como **Vívido** automaticamente. O **Timer de desligamento automático está desligado**. é desativado.

To set the TV to Shop location...

1 - Pressione a tecla **Configurações**, selecione **Configurações gerais** e pressione ▶ (direita) para entrar no menu.

2 - Selecione **Local > Loja** e pressione **OK**.

3 - Pressione ◀ (esquerda) várias vezes, se necessário, para fechar o menu.

Se utilizar a TV em casa, defina a TV no local Casa.

Instalação da Loja

Se a TV foi definida em **Loja**, é possível definir a disponibilidade de uma demonstração específica para uso em loja.

1 - Pressione a tecla **Configurações**, selecione **Configurações gerais** e pressione ▶ (direita) para entrar no menu.

2 - Selecione **Configuração da loja** e pressione ▶ (direita) para entra no menu.

3 - Selecione **banner** e **Banner comercial** ou **Banner promocional** como uma demo para a loja.

4 - Pressione ◀ (esquerda) várias vezes, se necessário, para fechar o menu.

Logotipos de canal

Em alguns países, a TV pode exibir os logotipos dos canais. Se não quiser que esses logotipos sejam exibidos, é possível desativá-los.

Para desativar os logotipos...

1 - Pressione a tecla **Configurações**,

selecione **Configurações gerais** e pressione ► (direita) para entrar no menu.

2 - Selecione **Logotipos do canal** e pressione ► (à direita) para acessar o menu.

3 - Selecione **Desat.** e pressione **OK**.

4 - Pressione ◀ (esquerda) várias vezes, se necessário, para fechar o menu.

Samba TV

O Samba TV aprimora a TV por meio do reconhecimento inteligente do conteúdo exibido na tela. Ao ativar esse recurso, você aceita e confirma os Termos dos Serviços e Política de Privacidade do Samba TV.

1 - Pressione a tecla **Configurações**,

selecione **Configurações gerais** e pressione ► (direita) para entrar no menu.

2 - Selecione **Logotipos do canal** e pressione ► (à direita) para acessar o menu.

3 - Pressione ◀ (esquerda) várias vezes, se necessário, para fechar o menu.

Configurações fabr.

Você pode retornar a TV para as configurações originais (as configurações de fábrica).

Para retornar às configurações originais...

1 - Pressione a tecla **Configurações**,

selecione **Configurações gerais** e pressione ► (direita) para entrar no menu.

2 - Selecione **Configurações de fábrica** e pressione **OK**.

3 - Pressione ◀ (esquerda) várias vezes, se necessário, para fechar o menu.

Reinstalar TV

Você pode refazer uma instalação completa da TV. A TV é totalmente reinstalada.

Para refazer uma instalação completa da TV...

1 - Pressione a

tecla **Configurações**, selecione **Configurações gerais** e pressione ► (direita) para entrar no menu.

2 - Selecione **Reinstalar TV** e pressione **OK**.

3 - Siga as instruções na tela. A instalação pode demorar alguns minutos.

Cópia da lista de canais

Para obter mais informações, em **Ajuda**, pressione a tecla colorida **■** **Palavras-chave** e procure **Cópia da lista de canais, cópia**.

Acesso universal

Para obter mais informações, em **Ajuda**, pressione a tecla colorida **■** **Palavras-chave** e procure **Acesso universal**.

Bloqueio infantil

Bloquear via idade

Para definir uma idade mínima para assistir programas com classificação...

1 - Pressione a tecla **Configurações**, selecione **Censura para crianças** e pressione ► (direita) para entrar no menu.

2 - Selecione **Bloqueio de classificação etária** e, em seguida, selecione uma idade na lista.

3 - Pressione ◀ (esquerda) várias vezes, se necessário, para fechar o menu.

Bloquear via conteúdo

Para definir uma classificação de conteúdo que bloqueará programas adultos...

1 - Pressione a tecla **Configurações**, selecione **Censura para crianças** e pressione ► (direita) para entrar no menu.

2 - Selecione **Bloquear via conteúdo**.

3 - Pressione ◀ (esquerda) várias vezes, se necessário, para fechar o menu.

Definir código/Alterar código

O código PIN de censura para crianças é utilizado para bloquear ou desbloquear canais ou programas.

Para definir o código de bloqueio ou alterar o código atual...

1 - Pressione a tecla **Configurações**, selecione **Censura para crianças** e pressione ► (direita) para entrar no menu.

2 - Selecione **Definir código** ou **Alterar código** e pressione **OK**.

3 - Insira um código de 4 dígitos de sua escolha. Se já houver um código definido, digite o código de Censura para crianças atual e, em seguida, o novo código duas vezes.

4 - Pressione ◀ (esquerda) várias vezes, se necessário, para fechar o menu.

O novo código estará definido.

Esqueceu seu código PIN de Censura para crianças?

Se esquecer seu código PIN, você poderá substituir o código atual e inserir um novo código.

- 1 - Pressione a tecla **Configurações**, selecione **Censura para crianças** e pressione **➤** (direita) para entrar no menu.
- 2 - Selecione **Alterar código** e pressione **OK**.
- 3 - Insira o código de substituição **8888**.
- 4 - Agora digite um novo código PIN de Censura para crianças e confirme.
- 5 - Pressione **◀** (esquerda) várias vezes, se necessário, para fechar o menu.

O novo código estará definido.

19.6

Relógio

Data e hora

Automática

Em alguns países, as transmissões digitais não enviam informações de UTC (Coordinated Universal Time, Tempo universal coordenado). A alteração do horário de verão pode ser ignorada e a TV pode exibir uma hora incorreta.

Ao gravar programas (agendados no Guia de programação), recomendamos não alterar a hora e a data manualmente. Em alguns países, para alguns operadores de rede, a configuração do **Relógio** fica oculta para evitar o ajuste incorreto.

Para corrigir o relógio da TV automaticamente...

- 1 - Pressione a tecla **Configurações**, selecione **Configurações gerais > Relógio > Modo de relógio automático** e selecione **Varia de acordo com o país**.
- 2 - Selecione **Horário de verão** e selecione a definição adequada.
- 3 - Pressione **◀** (esquerda) várias vezes, se necessário, para fechar o menu.

Manual

Para definir o relógio da TV manualmente...

- 1 - Pressione a tecla **Configurações**, selecione **Configurações gerais > Relógio > Modo de relógio automático** e selecione **Manual**.
- 2 - Selecione **Data e Hora** para ajustar.
- 3 - Pressione **◀** (esquerda) várias vezes, se necessário, para fechar o menu.

Fus

Para definir o fuso horário

- 1 - Pressione a tecla **Configurações**, selecione **Configurações gerais > Relógio > Fuso horário** e pressione **OK**.
- 2 - Selecione um dos fusos horários.
- 3 - Pressione **◀** (esquerda) várias vezes, se necessário, para fechar o menu.

19.7

Acesso universal

Ligar

Com a opção **Acesso universal** ativada, a TV está pronta para uso por surdos, deficientes auditivos, cegos ou pessoas com deficiências visuais parciais.

Ligar

Se você não ligar o **Acesso universal** durante a instalação, é possível fazê-lo no menu **Acesso universal**.

Para ligar a função Acessibilidade...

- 1 - Pressione a tecla **Configurações**, selecione **Acesso universal** e pressione **➤** (direita) para entrar no menu.
- 2 - Selecione **Acesso universal** na próxima etapa.
- 3 - Selecione **Ligado** e pressione **OK**.
- 4 - Pressione **◀** (esquerda) várias vezes, se necessário, para fechar o menu.

Com o **Acesso universal** ligado, a opção **Acesso universal** é adicionada ao menu Options.

Descrição do áudio

Ligar

Os canais de TV digital podem transmitir comentários de áudio especial descrevendo o que ocorre na tela.

Para poder ajustar o áudio e os efeitos para deficientes visuais, é necessário ativar primeiro a **Descrição do áudio**.

Além disso, antes de ativar a **Descrição do áudio**, é necessário ligar o **Acesso universal**.

Com a **Descrição do áudio**, um comentário do narrador é adicionado ao áudio normal.

Para ativar o comentário (se disponível)...

Para ligar a **Descrição do áudio**...

- 1 - Pressione a tecla **Configurações**, selecione **Acesso universal** e pressione **➤** (direita) para entrar no menu.
- 2 - Selecione **Ligado** e pressione **OK**.
- 3 - Selecione **Descrição do áudio** e pressione **➤** (à direita) para acessar o menu.
- 4 - Selecione **Descrição do áudio** na próxima etapa

- 5 - Selecione **Ligado** e pressione **OK**.
- 6 - Pressione **◀** (esquerda) várias vezes, se necessário, para fechar o menu.

Você pode verificar a disponibilidade do comentário de áudio. No menu Options, selecione **Idioma do áudio** e procure pelo idioma de áudio marcado com um **AD**.

Alto-falantes/fones de ouvido

Com **Alto-falantes/Fones de ouvido**, você pode selecionar por onde deseja ouvir os comentários do áudio. Somente nos alto-falantes da TV, somente dos fones de ouvido ou em ambos.

Para definir Alto-falantes/Fones de ouvido...

- 1 - Pressione a tecla **Configurações**, selecione **Acesso universal** e pressione **▶** (direita) para entrar no menu.
- 2 - Selecione **Descrição do áudio > Alto-falantes/Fones de ouvido** e pressione **OK**.
- 3 - Selecione **Alto-falantes, Fones de ouvido** ou **Alto-falantes + fones de ouvido** e pressione **OK**.
- 4 - Pressione **◀** (esquerda) várias vezes, se necessário, para fechar o menu.

Volume misto

É possível misturar o volume do áudio normal ao comentário de áudio.

Para misturar o volume...

- 1 - Pressione a tecla **Configurações**, selecione **Acesso universal** e pressione **▶** (direita) para entrar no menu.
- 2 - Selecione **Descrição do áudio > Volume misto** e pressione **OK**.
- 3 - Pressione as setas **▲** (para cima) ou **▼** (para baixo) para ajustar o valor.
- 4 - Pressione **◀** (esquerda) várias vezes, se necessário, para fechar o menu.

Efeito de áudio

Alguns comentários de áudio podem conter efeitos de áudio adicionais, como estéreo ou som que desaparece.

Para ativar **Efeitos de áudio** (se disponível)...

- 1 - Pressione a tecla **Configurações**, selecione **Acesso universal** e pressione **▶** (direita) para entrar no menu.
- 2 - Selecione **Descrição do áudio > Efeitos de áudio > Ligar** e pressione **OK**.
- 3 - Pressione **◀** (esquerda) várias vezes, se necessário, para fechar o menu.

Fala

Os comentários de áudio também podem conter legendas para as palavras faladas.

Para ativar essas legendas (se disponível) . . .

- 1 - Pressione a tecla **Configurações**, selecione **Acesso universal** e pressione **▶** (direita) para entrar no menu.
- 2 - Selecione **Descrição do áudio > Fala** e pressione **OK**.
- 3 - Selecione **Descritivo** ou **Legendas** e pressione **OK**.
- 4 - Pressione **◀** (esquerda) várias vezes, se necessário, para fechar o menu.

Instalação de canais

20.1

Instalação por cabo/antena

Procurar canais

Atualizar canais

Você pode iniciar sempre uma atualização de canal por conta própria.

Para iniciar uma atualização manualmente...

- 1 - Pressione a tecla **Configurações**, selecione **Instalação por cabo/antena** e pressione **OK**.
- 2 - Insira seu código PIN se for necessário.
- 3 - Selecione **Procurar canais** e pressione **OK**.
- 4 - Selecione **Iniciar agora** e pressione **OK**.
- 5 - Selecione **Atualizar canais** e pressione **OK**.
- 6 - Pressione **↩ BACK** para fechar o menu.

Reinstalar canais

Reinstalar todos os canais

Você pode reinstalar todos os canais e deixar todas as demais configurações da TV intocáveis.

Se um código PIN estiver definido, será necessário digitá-lo antes de reinstalar os canais.

Para reinstalar canais...

- 1 - Pressione a tecla **Configurações**, selecione **Instalação por cabo/antena** e pressione **OK**.
- 2 - Insira seu código PIN se for necessário.
- 3 - Selecione **Procurar canais** e pressione **OK**.
- 4 - Selecione **Iniciar agora** e pressione **OK**.
- 5 - Selecione **Reinstalar canais** e pressione **OK**.
- 6 - Selecione o país em que você está agora e pressione **OK**.
- 7 - Selecione **Iniciar** e pressione **OK** para atualizar os canais digitais. Isso pode levar alguns minutos.
- 8 - Pressione **↩ BACK** para fechar o menu.

Reinstalar TV

Você pode refazer uma instalação completa da TV. A TV é totalmente reinstalada.

Para refazer uma instalação completa da TV...

- 1 - Pressione a tecla **Configurações**, selecione **Configurações gerais** > **Reinstalar TV** e pressione **OK**.
- 2 - Insira seu código PIN se for necessário.
- 3 - Selecione **Sim** e pressione **OK** para confirmar.

4 - A TV será reinstalada completamente. Todos os ajustes serão redefinidos e os canais instalados serão substituídos. A instalação pode levar alguns minutos.

5 - Pressione **↩ BACK** para fechar o menu.

Navegação de serviço

Altere a disponibilidade entre ligado ou desligado para navegar entre apenas os canais principais ou todos os canais.

20.2

Cópia da lista de canais

Introdução

A cópia da lista de canais se destina a revendedores e usuários experientes.

Com a Cópia da lista de canais, é possível copiar os canais instalados em uma TV para outra TV AOC da mesma linha. Com a Cópia da lista de canais, é possível evitar a pesquisa demorada de canais ao fazer o upload de uma lista de canais predefinida para uma TV. Utilize uma unidade flash USB de, no mínimo, 1 GB.

Condições

- As duas TVs devem ser da mesma linha.
- As duas TVs devem ter o mesmo tipo de hardware. Verifique o tipo de hardware na plaqueta de tipo na parte traseira da TV. Geralmente o tipo é Q . . . LA
- As duas TVs têm versões de software compatíveis.

Versão do software atual

Para verificar a versão atual do software da TV...

- 1 - Pressione a tecla **Configurações**, selecione **Atualizar software** e pressione **➤** (direita) para entrar no menu.
- 2 - Selecione **Informações do software atual** e pressione **OK**.
- 3 - A versão, as notas de versão e a data de criação são mostradas. Além disso, o Número do ESN Netflix é mostrado se disponível.
- 4 - Pressione **◀** (esquerda) várias vezes, se necessário, para fechar o menu.

Copiar uma lista de canais

Para copiar uma lista de canais...

- 1 - Ligue a TV. Esta TV deve ter canais instalados.
- 2 - Conecte uma unidade flash USB.
- 3 - Pressione a tecla **Configurações**, selecione **Configurações gerais** > **Cópia da lista de canais** e pressione **OK**.
- 4 - Selecione **Copiar para USB** e pressione **OK**. Você pode ser solicitado a inserir o código PIN de Censura para crianças para copiar a lista de canais.

5 - Quando a cópia for concluída, desconecte a unidade flash USB.

6 - Pressione **◀** (esquerda) várias vezes, se necessário, para fechar o menu.

Agora você pode fazer upload da lista de canais copiados para outra TV AOC.

Versão da lista de canais

Verifique a versão atual da lista de canais...

1 - Pressione a tecla **Configurações**, selecione **Configurações gerais** > **Cópia da lista de canais** e pressione **OK**.

2 - Selecione **Versão atual** e pressione **OK**.

3 - Pressione **◀** (esquerda) várias vezes, se necessário, para fechar o menu.

Fazer upload de uma lista de canais

Para TVs não instaladas

Dependendo se sua TV já está instalada ou não, você deve usar um método diferente para fazer o upload da lista de canais.

Para uma TV que não foi instalada

1 - Ligue a TV para iniciar a instalação e selecione o idioma e o país. Você pode ignorar a procura de canais. Conclua a instalação.

2 - Conecte a unidade flash USB que tem a lista de canais da outra TV.

3 - Para iniciar o upload da lista de canais, pressione **Configurações**, selecione **Configurações gerais** e pressione **OK**.

4 - Selecione **Cópia da lista de canais** > **Copiar para TV** e pressione **OK**. Insira seu código PIN, se necessário.

5 - A TV notificará se a lista de canais foi copiada com êxito. Desconecte a unidade flash USB.

Para TVs instaladas

Dependendo se sua TV já está instalada ou não, você deve usar um método diferente para fazer o upload da lista de canais.

Em uma TV já instalada

1 - Verifique a definição do país da TV. (Para verificar essa configuração, consulte o capítulo Reinstalar todos os canais. Inicie este procedimento até chegar à definição do país. Pressione **↩ BACK** para cancelar a instalação.)

Se o país estiver correto, continue com a etapa 2.

Se o país não estiver correto, será necessário iniciar a reinstalação. Consulte o capítulo Reinstalar todos os canais e inicie a instalação. Selecione o país correto e ignore a pesquisa de canais. Conclua a instalação. Ao terminar, continue com a etapa 2.

2 - Conecte a unidade flash USB que tem a lista de canais da

outra TV.

3 - Para iniciar o upload da lista de canais, pressione **Configurações**, selecione **Configurações gerais** e pressione **OK**.

4 - Selecione **Cópia da lista de canais** > **Copiar para TV** e pressione **OK**. Insira seu código PIN, se necessário.

5 - A TV notificará se a lista de canais foi copiada com êxito. Desconecte a unidade flash USB.

Instalar canais digitais

Se souber a frequência dos canais que deseja instalar, você poderá procurar e armazenar os canais digitais um a um. Para melhores resultados, contate o prestador de serviços.

1 - Pressione a tecla **Configurações**, selecione **Instalação por cabo/antena** e pressione **OK**.

2 - Insira seu código PIN se for necessário.

3 - Selecione **Digital: teste de recepção** > **Pesquisar** e pressione **OK**.

4 - Pressione os botões numéricos para inserir a frequência de canais.

5 - Selecione **Pesquisar** e pressione **OK**.

6 - Quando o canal for encontrado, selecione **Armazenar** e pressione **OK**.

Software

21.1

Atualizar software

Atualizar pela Internet

Se a TV estiver conectada à Internet, você poderá receber uma mensagem da Envision para atualizar o software da TV. Você precisa de uma conexão de alta velocidade (banda larga) com a Internet.

Se receber esta mensagem, recomendamos que você execute a atualização.

Selecione Atualizar. Siga as instruções na tela.

Você também pode procurar por atualização por conta própria. Para procurar uma atualização...

- 1 - Pressione a tecla **Configurações**, selecione **Atualizar software** > **Pesquisar atualizações** e pressione **OK**.
- 2 - Selecione **Internet** e pressione **OK**. Siga as instruções na tela.

Ao término da atualização, a TV desliga e liga automaticamente. Espere a TV ligar novamente.

Para obter mais informações, em **Ajuda**, pressione a tecla colorida **— Palavras-chave** e procure **Rede**, para obter mais informações sobre como conectar a TV a uma rede.

21.2

Versão software

Para visualizar a versão atual do software da TV...

- 1 - Pressione a tecla **Configurações**, selecione **Atualizar software** > **Informações do software atual** e pressione **OK**.
- 2 - A versão, as **Notas de versão** e a data de criação são mostradas. Além disso, o Número do ESN Netflix é mostrado se disponível.
- 3 - Pressione **◀** (esquerda) várias vezes, se necessário, para fechar o menu.

21.3

Licença de fonte aberta

Freetype (2.4.3)

FreeType is a software font engine that is designed to be small, efficient, highly customizable, and portable while capable of producing high-quality output (glyph images).

This piece of software is made available under the terms and conditions of the FreeType Project license, which can be found below.

Source: <http://freetype.sourceforge.net>

zlib (1.2.3)

The 'zlib' compression library provides in-memory compression and decompression functions, including integrity checks of the uncompressed data.

This piece of software is made available under the terms and conditions of the zlib license, which can be found below.

Source: <http://www.zlib.net/>

Fraunhofer AAC Ecnoder (3.3.3)

AAC Ecnoder.

Source: Android JB source code

unicode (3.2)

This library is used to perform UNICODE string manipulation. This piece of software is made available under the terms and conditions of the ICU license, which can be found below.

Source: <http://www.icu-project.org/>

libpng (1.2.43)

PNG decoder.

This piece of software is made available under the terms and conditions of the libpng license, which can be found below.

Source: <http://www.libpng.org/pub/png/libpng.html>

libjpeg (6b)

This library is used to perform JPEG decoding tasks.

This piece of software is made available under the terms and conditions of the libjpeg license, which can be found below.

Source: <http://www.ijg.org/>

libmng (1.0.10)

libmng -THE reference library for reading, displaying, writing and examining Multiple-Image Network Graphics.MNG is the animation extension to the popular PNG image-format.

This piece of software is made available under the terms and conditions of the libmng license, which can be found below.

Source: <http://sourceforge.net/projects/libmng/files/>

u-Boot loader (1.3.4)

Used by boot loader and only linked with boot loader, GPL license.

This piece of software is made available under the terms and conditions of the u-Boot loader license, which can be found below.

Source: <http://sourceforge.net/projects/u-boot/files/u-boot/U-Boot-1.1.4/u-boot-1.1.4.tar.bz2/download>

Libcurl (7.21.7)

HTTP client;libcurl is a free and easy-to-use client-side URL transfer library, supporting FTP, FTPS, HTTP, HTTPS, SCP, SFTP, TFTP, TELNET, DICT, LDAP, LDAPS, FILE, IMAP, SMTP, POP3 and RTSP. libcurl supports SSL certificates, HTTP POST, HTTP PUT, FTP uploading, HTTP form based upload, proxies, cookies, user+password authentication (Basic, Digest, NTLM, Negotiate, Kerberos4), file transfer resume, http proxy tunneling and more!

This piece of software is made available under the terms and

conditions of the Libcurl license, which can be found below.
Source: <http://curl.haxx.se/>

c-ares (1.7.4)

c-ares is a C library that performs DNS requests and name resolves asynchronously.

This piece of software is made available under the terms and conditions of the c-ares license, which can be found below.
Source: <http://c-ares.haxx.se/c-ares-1.7.1.tar.gz>

openssl (1.0.0d)

OpenSSL is an open source implementation of the SSL and TLS protocols. The core library (written in the C programming language) implements the basic cryptographic functions and provides various utility functions. Wrappers allowing the use of the OpenSSL library in a variety of computer languages are available.

This piece of software is made available under the terms and conditions of the 1.7.4 license, which can be found below.
Source: <http://www.openssl.org/source/openssl-1.0.0.tar.gz>

Expat (2.01)

xml parser; Expat is an XML parser library written in C. It is a stream-oriented parser in which an application registers handlers for things the parser might find in the XML document (like start tags). An introductory article on using.

This piece of software is made available under the terms and conditions of the Expat license, which can be found below.
Source: <http://expat.sourceforge.net/>

DirectFB include SAWMAN (1.4.0)

It is a software library for GNU/Linux/UNIX based operating system with a small memory footprint that provides graphics acceleration, input device handling and abstraction layer, and integrated windowing system with support for translucent windows and multiple display layers on top of the Linux framebuffer without requiring any kernel modifications.

This piece of software is made available under the terms and conditions of the DirectFB license, which can be found below.
Source: http://sourceforge.net/projects/jointspace/files/remote_applications_SDK/remote_applications_SDK_v1.3.1/DirectFB141_source_1.3.1.7z/download

SAWMAN

SquashFS is a compressed read-only file system for Linux. SquashFS compresses files, inodes and directories, and supports block sizes up to 1 MB for greater compression. SquashFS is also the name of free/open software, licensed under the GPL, for accessing SquashFS filesystems.
Source: <http://squashfs.sourceforge.net/>

Linux Kernel (3.0)

The Linux kernel is an operating system kernel used by the Linux family of Unix-like operating systems.

This piece of software is made available under the terms and conditions of the Linux Kernel license, which can be found below.
Source: <http://www.kernel.org>

SQLite (3.7.2)

SQLite is a in-process library that implements a self-contained, serverless, zero-configuration, transactional SQL database engine.

This piece of software is made available under the terms and conditions of the SQLite license, which can be found below.
Source: <http://www.sqlite.org/download.html>

SquashFS (3.4)

SquashFS is a compressed read-only file system for Linux. SquashFS compresses files, inodes and directories, and supports block sizes up to 1 MB for greater compression. SquashFS is also the name of free/open software, licensed under the GPL, for accessing SquashFS filesystems.

This piece of software is made available under the terms and conditions of the SquashFS license, which can be found below.
Source: <http://squashfs.sourceforge.net/>

glibc (2.6.1)

Any Unix-like operating system needs a C library: the library which defines the "system calls" and other basic facilities such as open, malloc, printf, exit...The GNU C library is used as the C library in the GNU system and most systems with the Linux kernel

This piece of software is made available under the terms and conditions of the glibc license, which can be found below.
Source: <http://www.gnu.org/software/libc/>

mtd-utils (1)

The aim of the system is to make it simple to provide a driver for new hardware, by providing a generic interface between the hardware drivers and the upper layers of the system. Hardware drivers need to know nothing about the storage formats used, such as FTL, FFS2, etc., but will only need to provide simple routines for read, write and erase. Presentation of the device's contents to the user in an appropriate form will be handled by the upper layers of the system.

This piece of software is made available under the terms and conditions of the mtd-utils license, which can be found below.
Source: <http://www.linux-mtd.infradead.org/index.html>

libusb (1.0.6)

This is the home of libusb, a library that gives user level applications uniform access to USB devices across many different operating systems. libusb is an open source project licensed under the GNU Lesser General Public License version 2.1. Many participants in the libusb community have helped and continue to help with ideas, implementation, support and improvements for libusb.

This piece of software is made available under the terms and conditions of the libusb license, which can be found below.
Source:

<http://libusb.wiki.sourceforge.net>
<http://www.libusb.org/>

libusb-compat (0.1.3)

Library to enable user space application programs to communicate with USB devices.

This piece of software is made available under the terms and conditions of the libusb-compat license, which can be found below.

Source: <http://libusb.wiki.sourceforge.net/LibusbCompat0.1>

NTFS-3G Read/Write Driver (2010.5.22)

NTFS-3G is an open source cross-platform implementation of the Microsoft Windows NTFS file system with read-write support. NTFS-3G often uses the FUSE file system interface, so it can run unmodified on many different operating systems. It is runnable on Linux, FreeBSD, NetBSD, OpenSolaris, BeOS, QNX, WinCE, Nucleus, VxWorks, Haiku, MorphOS, and Mac OS X. It is licensed under either the GNU General Public License or a proprietary license. It is a partial fork of ntfsprogs and is under active maintenance and development.

This piece of software is made available under the terms and conditions of the NTFS-3G Read/Write Driver license, which can be found below.

Source: <http://www.tuxera.com>

WPA Supplicant (0.5.10 & 0.6.7)

These packages are used to provide WiFi access. The supplier for these tools is Atheros. These pieces of software are made available under the terms and conditions of the GPL v2 license, which can be found below.

This piece of software is made available under the terms and conditions of the WPA Supplicant license, which can be found below.

Source: http://hostap.epitest.fi/wpa_supplicant/

ntfsprogs (2.0.0)

Some useful tool for ntfs file system.

This piece of software is made available under the terms and conditions of the ntfsprogs license, which can be found below.

Source: <http://sourceforge.net/projects/linux-ntfs>

fuse (2.8.4)

Fuse is a simple interface for userspace programs to export a virtual filesystem to the linux kernel.

This piece of software is made available under the terms and conditions of the fuse license, which can be found below.

Source: <http://fuse.sourceforge.net/>

libiconv (1.11.1)

This library provides an iconv() implementation, for use on systems which don't have one, or whose implementation cannot convert from/to Unicode. .

This piece of software is made available under the terms and conditions of the libiconv license, which can be found below.

Source: <http://ftp.gnu.org/pub/gnu/libiconv>

electric-fence (2.1.13)

Used for memory corruption detection.

This piece of software is made available under the terms and conditions of the electric-fence license, which can be found below.

Source: http://perens.com/FreeSoftware/ElectricFence/electric-fence_2.1.13-0.1.tar.gz

liveMedia

When Wifi Display or streaming RtspPlayer are enabled.

This piece of software is made available under the terms and conditions of the electric-fence license, which can be found below.

Source: www.live555.com

QT (4.7.0)

Netflix skype besttv pandora picasa? will use QT.

This piece of software is made available under the terms and conditions of the QT license, which can be found below.

Source: <http://qt.nokia.com/>

e2fsprogs (1.41.14)

e2fsprogs provides the filesystem utilities for use with the ext2 filesystem, it also supports the ext3 and ext4 filesystems.

This piece of software is made available under the terms and conditions of the e2fsprogs license, which can be found below.

Source: <http://e2fsprogs.sourceforge.net/>

alsa (1.0.24.1)

Advanced Linux Sound Architecture (ALSA).

This piece of software is made available under the terms and conditions of the alsa license, which can be found below.

Source: <http://www.alsa-project.org>

lvm2 (2.02.89)

DM_VERITY.

This piece of software is made available under the terms and conditions of the lvm2 license, which can be found below.

Source: <ftp://sources.redhat.com/pub/lvm2/releases/>

encfs (1.3.2)

A library provides an encrypted filesystem in user-space.

Source: <http://www.arg0.net/encfs>

boost (1.15.0)

A library provides free peer-reviewed portable C++ source libraries is used for encfs.

Source: <http://www.boost.org>

rlog (1.4)

A library that provides a flexible message logging facility for C programs and libraries is used for encfs.

Source: <http://www.arg0.net/rlog>

iptables (1.4.15)

For Cross connection.

Source: <http://www.netfilter.org/projects/iptables/>

bash (3.2.48)

Bash is the shell, or command language interpreter, that will appear in the GNU operating system.

Bash is an sh-compatible shell that incorporates useful features from the Korn shell (ksh) and C shell (csh).

It is intended to conform to the IEEE POSIX P1003.2/ISO 9945.2 Shell and Tools standard.

It offers functional improvements over sh for both programming

and interactive use.

In addition, most sh scripts can be run by Bash without modification.

Source: <http://www.gnu.org/software/bash/>

coreutils (6.9)

The GNU Core Utilities are the basic file, shell and text manipulation utilities of the GNU operating system.

These are the core utilities which are expected to exist on every operating system.

Source: <http://www.gnu.org/software/coreutils/>

findutils (4.2.31)

The GNU Find Utilities are the basic directory searching utilities of the GNU operating system.

These programs are typically used in conjunction with other programs to provide modular and powerful directory search and file locating capabilities to other commands.

Source: <http://www.gnu.org/software/findutils/>

gawk (3.1.5)

If you are like many computer users, you would frequently like to make changes in various text files wherever certain patterns appear, or extract data from parts of certain lines while discarding the rest.

To write a program to do this in a language such as C or Pascal is a time-consuming inconvenience that may take many lines of code.

The job is easy with awk, especially the GNU implementation:

gawk.

Source: <http://www.gnu.org/software/gawk/>

grep (2.5.1a)

The grep command searches one or more input files for lines containing a match to a specified pattern. By default, grep prints the matching lines.

Source: <http://www.gnu.org/software/grep/>

gzip (1.3.12)

GNU Gzip is a popular data compression program originally written by Jean-loup Gailly for the GNU project. Mark Adler wrote the decompression part.

Source: <http://www.gnu.org/software/gzip/>

inetutils (1.4.2)

Inetutils is a collection of common network programs.

Source: <http://www.gnu.org/software/inetutils/>

iputils (s20101006)

The iputils package is set of small useful utilities for Linux networking. It was originally maintained by Alexey Kuznetsov.

Source: <http://www.skbuff.net/iputils/>

module-init-tools (3.12)

Provides developer documentation for the utilities used by Linux systems to load and manage kernel modules (commonly referred to as "drivers").

Source: https://modules.wiki.kernel.org/index.php/Main_Page

ncurses (5.7)

The Ncurses (new curses) library is a free software emulation of curses in System V Release 4.0, and more.

It uses Terminfo format, supports pads and color and multiple highlights and forms characters and function-key mapping, and has all the other SYSV-curses enhancements over BSD Curses.

Source: <http://www.gnu.org/software/ncurses/>

net-tools (1.6)

The Net-tools?package is a collection of programs for controlling the network subsystem of the Linux kernel.

Source: <http://www.linuxfromscratch.org/blfs/view/6.3/basicnet/net-tools.html>

procps (ps, top) (3.2.8)

procps is the package that has a bunch of small useful utilities that give information about processes using the /proc filesystem. The package includes the programs ps, top, vmstat, w, kill, free, slabtop, and skill.

Source: <http://procps.sourceforge.net/index.html>

psmisc (22.13)

This PSmisc package is a set of some small useful utilities that use the proc filesystem. We're not about changing the world, but providing the system administrator with some help in common tasks.

Source: <http://psmisc.sourceforge.net/>

sed (4.1.5)

sed (stream editor) isn't an interactive text editor. Instead, it is used to filter text, i.e., it takes text input, performs some operation (or set of operations) on it, and outputs the modified text.

sed is typically used for extracting part of a file using pattern matching or substituting multiple occurrences of a string within a file.

Source: <http://www.gnu.org/software/sed/>

tar (1.17)

GNU Tar provides the ability to create tar archives, as well as various other kinds of manipulation.

For example, you can use Tar on previously created archives to extract files, to store additional files, or to update or list files which were already stored.

Source: <http://www.gnu.org/software/tar/>

util-linux-ng (2.18)

Various system utilities.

Source: <http://userweb.kernel.org/~kzak/util-linux-ng/>

udhcpd (0.9.8cvs20050303-3)

Udhcpd is a very small?DHCP?client geared towards?embedded systems.

Source:

<http://udhcp.sourceforge.net/downloads/0.9.8cvs20050303-3/>

Libxml2 (2.7.8)

The "libxml2" library is used in AstroTV as a support for the

execution of NCL application. This library was developed for the GNOME software suite and is available under a "MIT" license.
Source: <http://www.xmlsoft.org>

uriparser (0.7.7)
For MPEG-DASH
Source: <http://uriparser.sourceforge.net/>

xerces-c++ (3.1.1)
For MPEG-DASH
Source: <http://xerces.apache.org/>

webp (0.2.1)
For Netflix
Source: <https://code.google.com/p/webp/>

wget (1.10.2)
GNU Wget is a free software package for retrieving files using HTTP, HTTPS and FTP, the most widely-used Internet protocols.
It is a non-interactive commandline tool, so it may easily be called from scripts, cron jobs, terminals without X-Windows support, etc.
Source: <http://ftp.gnu.org/gnu/wget/wget-1.10.2.tar.gz>

wireless_tools (0.29)
The Wireless Tools (WT) is a set of tools allowing to manipulate the Wireless Extensions.
They use a textual interface and are rather crude, but aim to support the full Wireless Extension.
Source: http://www.hpl.hp.com/personal/Jean_Toumihes/Linux/Tools.html

ezxml (0.8.6)
ezXML is a C library for parsing XML documents. Used inside Philips libraries.
Source: <http://sourceforge.net/projects/ezxml/>

SQLite (3.7.7.1)
SQLite is a in-process library that implements a self-contained, serverless, zero-configuration, transactional SQL database engine.
Source: <http://www.sqlite.org/download.html>

AES (aes-src-29-04-09.zip)
Advanced Encryption Standard (AES) is a specification for the encryption of electronic data. Used inside Philips libraries.
Source: <http://gladman.plushost.co.uk/oldsite/AES/>

microhttpd (libmicrohttpd-0.9.9.tar.gz)
GNU libmicrohttpd is a small C library that is supposed to make it easy to run an HTTP server as part of another application.
The original download site for this software is :
<http://www.gnu.org/software/libmicrohttpd/>This piece of software is made available under the terms and conditions of the LGPL v2.1 license
Source:
<http://ftp.gnu.org/gnu/libmicrohttpd/libmicrohttpd-0.9.9.tar.gz>

yajl (lloyd-yajl-2.0.1-0-gf4b2b1a.tar.gz)
YAJL is a small event-driven (SAX-style) JSON parser written in ANSI C, and a small validating JSON generator. YAJL is released under the ISC license.

The original download site for this software is :
<http://lloyd.github.com/yajl/>This piece of software is made available under the terms and conditions of the ISC license
Source: <http://pkgs.fedoraproject.org/repo/pkgs/yajl/lloyd-yajl-2.0.1-0-gf4b2b1a.tar.gz/df6a751e7797b9c2182efd91b5d64017/lloyd-yajl-2.0.1-0-gf4b2b1a.tar.gz>

HMAC-SHA1 (0.1)
keyed-hash message authentication code (HMAC) is a specific construction for calculating a message authentication code (MAC) involving a cryptographic hash function in combination with a secret cryptographic key.
As with any MAC, it may be used to simultaneously verify both the data integrity and the authentication of a message.
Any cryptographic hash function, such as MD5 or SHA-1, may be used in the calculation of an HMAC; the resulting MAC algorithm is termed HMAC-MD5 or HMAC-SHA1 accordingly.
Source: http://www.deadhat.com/wlancrypto/hmac_sha1.c

gSoap (2.7.15)
The gSOAP toolkit is an open source C and C++ software development toolkit for SOAP/XML Web services and generic (non-SOAP) C/C++ XML data bindings.
Part of the software embedded in this product is gSOAP software. Portions created by gSOAP are Copyright 2000-2011 Robert A. van Engelen, Genivia inc. All Rights Reserved.
Source: <http://sourceforge.net/projects/gsoap2/>

jquery (1.10.2)
jQuery is a fast and concise JavaScript Library that simplifies HTML document traversing, event handling, animating, and Ajax interactions for rapid web development.
Source: <http://jquery.com/>

Libupnp (1.2.1)
The Linux* SDK for UPnP* Devices (libupnp) provides developers with an API and open source code for building control points, devices, and bridges that are compliant with Version 1.0 of the UPnP Device Architecture Specification.
Source: <http://upnp.sourceforge.net/>

mDNSResponder (mDNSResponder-320.10.80)
The mDNSResponder project is a component of Bonjour, Apple's ease-of-use IP networking initiative: <<http://developer.apple.com/bonjour/>>
In our project, Bonjour is used for the automatic discovery of devices and services
Source: <http://developer.apple.com/bonjour/Acknowledgements> and License Texts for any open source software used in this TV.

Sobre a licença de fonte aberta

Declarações e textos de licença de todos os componentes de software de fonte aberta usados nesta TV.

Este documento descreve a distribuição do código-fonte usado na TV, sob Licença Pública Geral GNU (GPL), Licença Pública Geral Menor GNU (LGPL) ou qualquer outra licença de fonte aberta. Instruções para a obtenção do código-fonte deste software encontram-se no manual do usuário.

NÃO OFERECEMOS QUALQUER ESPÉCIE DE GARANTIA, EXPRESSA OU IMPLÍCITA, INCLUSIVE GARANTIAS DE COMERCIALIZAÇÃO OU ADEQUAÇÃO A UMA FINALIDADE ESPECÍFICA, EM RELAÇÃO A ESTE SOFTWARE. Não oferecemos suporte a este software. A declaração precedente não afeta suas garantias e direitos estatutários relativos a qualquer produto adquirido por você. Ela aplica-se somente a este código-fonte disponibilizado para você.

Especificações

22.1

Meio ambiente

Fim do uso

Descarte do produto e de pilhas antigas



Seu produto foi projetado e fabricado com materiais e componentes de alta qualidade, que podem ser reciclados e reutilizados.

Baterias e Pilhas



ADVERTÊNCIA: Cuidados com a utilização e descarte de pilhas e baterias.

- Não descarte as pilhas e baterias no lixo doméstico.
- O descarte inadequado de pilhas e baterias pode representar riscos ao meio ambiente e à saúde humana.
- Para contribuir com a qualidade ambiental e com a saúde, a Envision dispõe de pontos de coleta em suas Assistências Técnicas.
- Para evitar o vazamento de pilhas ou baterias, o que pode resultar em danos à saúde, ambientais e ao produto, recomendamos que: (i) Remova as pilhas do controle remoto se não for utilizá-lo por um longo período de tempo. (ii) Não misture pilhas (antigas com novas ou pilhas comuns com alcalinas, etc.) (iii) Não exponha o produto com pilhas/baterias em seu interior a altas temperaturas.

• Pilhas e baterias descartadas recebidas pelas Assistências Técnicas autorizadas pela Envision serão encaminhadas à destinação ambientalmente correta.

DESCARTE DE PILHAS E BATERIAS



Após o uso, as pilhas e /ou baterias deverão ser entregues ao estabelecimento comercial ou rede de assistência técnica autorizada.

Linha Verde

Em caso de dúvidas relacionadas a Sustentabilidade e Meio Ambiente, favor ligar para a linha verde (92) 2126 8977. A Envision e o Meio Ambiente agradecem sua colaboração.

CUIDADO! Evite o uso prolongado do aparelho com volume superior a 85 decibéis, pois isto poderá prejudicar a sua audição.

A tabela abaixo lista alguns exemplos de situações e respectivos níveis de pressão sonora em decibéis.

Nível de Decibéis	Exemplo
30	Biblioteca silenciosa, sussurros leves.
40	Sala de estar, refrigerador, quarto longe de tráfego.
50	Tráfego leve, conversação normal, escritório silencioso.
60	Ar-condicionado a uma distância de 6m, máquina de costura.
70	Aspirador de pó, secador de cabelo, restaurante ruidoso.
80	Tráfego médio de cidade, motor de fuso, alarme de despertador a uma distância de 60m.
OS RUÍDOS ABAIXO PODEM SER PERIGOSOS EM CASO DE EXPOSIÇÃO CONSTANTE	
90	Motô, motosserra, tráfego de caminhão, cortador de grama.
100	Caminhão de lixo, serra elétrica, broca pneumática.
120	Show de banda de rock em frente de casas adjacentes, trovão.
140	Tiro de arma de fogo, avião a jato.
180	Lançamento de foguete.

* Informação cedida pela Deafness Research Foundation, por cortesia.

22.2

Ligar

As especificações do produto estão sujeitas a alterações sem aviso prévio.

Ligar

- Alimentação: CA 110-240 V +/-10%
- Temperatura ambiente: 5 °C a 35 °C
- Recursos de economia de energia: Modo econômico, Picture mute (para rádio), Timer de desligamento automático, menu Configur. ecológicas.

A especificação de potência informada na plaqueta de tipo do produto é o consumo de energia deste produto em uso doméstico (IEC 62087). A especificação de potência máxima, indicada entre parênteses, é usada para segurança elétrica (IEC 60065).

22.3

Recepção

- Entrada da antena: 75 ohm coaxial tipo F
- Sistema de TV: PAL M, PAL N, NTSC M, SATVD-T, SBTVD-T
- Reprodução de vídeo: NTSC, PAL

Nota: consulte os países selecionados na plaqueta de tipo de TV

22.4

Tipo de tela

Medida diagonal da tela

- LE32S5970 : 80 cm/32 pol

Resolução de tela

- 1366 x 768 p

Medida diagonal da tela

- LE43S5970 : 108 cm/43 pol
- LE49S5970 : 123 cm/49 pol

Resolução de tela

- 1920 x 1080 p

Medida diagonal da tela

- LE50S5970 : 126 cm/50 pol

Resolução de tela

- 3840 x 2160 p

22.5

Resolução de entrada da tela

Formatos de vídeo

Resolução — taxa de atualização

- 480i - 60 Hz
- 480p - 60 Hz
- 576i - 50 Hz
- 576p - 50 Hz
- 720p - 50 Hz, 60 Hz
- 1080i - 50 Hz, 60 Hz
- 1080p - 24 Hz, 25 Hz, 30 Hz

Formatos de computador

Resoluções (entre outras)

- 640 x 480p - 60 Hz
- 800 x 600p - 60 Hz
- 1024 x 768p - 60 Hz
- 1280 x 768p - 60 Hz
- 1360 x 765p - 60 Hz
- 1360 x 768p - 60 Hz
- 1280 x 1024p - 60 Hz
- 1920 x 1080p - 60 Hz

22.6

Dimensões e pesos

LE32S5970

- sem suporte da TV:

Largura 726,49 mm - Altura 438,8 mm - Profundidade 79,24 mm - Peso ±4,81 kg

- com suporte da TV:

Largura 726,49 mm - Altura 491,02 mm - Profundidade 185,62 mm - Peso ±5,16 kg

LE43S5970

- sem suporte da TV:

Largura 968,2 mm - Altura 575,9 mm - Profundidade 79,5 mm - Peso ±8,89 kg

- com suporte da TV:

Largura 968,2 mm - Altura 627,4 mm - Profundidade 241 mm - Peso ±11,02 kg

LE49S5970

- sem suporte da TV:

Largura 1099,2 mm - Altura 645,4 mm - Profundidade 81,2 mm - Peso ±11,12 kg

- com suporte da TV:

Largura 1099,2 mm - Altura 695,9 mm - Profundidade 258,9 mm - Peso ±13,7 kg

LE50S5970

- sem suporte da TV:

Largura 1123,6 mm - Altura 660,2 mm - Profundidade 77 mm - Peso ±11,8 kg

- com suporte da TV:

Largura 1123,6 mm - Altura 713,1 mm - Profundidade 258,2 mm - Peso ±12,5 kg

22.7

Conectividade

Lateral da TV

- Entrada HDMI 1 - MHL
- Entrada HDMI 2
- USB 1
- USB 2
- 1x Serv.U
- Antena (75 ohm)

Parte posterior da TV

- CVBS/Y Pb Pr : CVBS/Y Pb Pr, Audio L/R
- Entrada HDMI 3 - ARC
- SPDIF: saída de áudio digital óptica
- Rede local: RJ45
- Fones de ouvido - miniconector estéreo de 3,5 mm

22.8

Áudio

HD Stereo wOOx

- Potência de saída (RMS): 16W

22.9

Multimídia

Conexões

- USB 2.0
- Ethernet LAN RJ-45
- Wi-Fi 802.11b/g/n (embutida)

Sistemas de arquivos USB suportados

- FAT 16, FAT 32, NTFS

Formatos de reprodução

- Recipientes: 3GP, AVCHD, AVI, MPEG-PS, MPEG-TS, MPEG-4, Matroska (MKV), Quicktime (MOV, M4V, M4A)
- Codecs de vídeo: MPEG-1, MPEG-2, MPEG-4 Part 2, MPEG-4 Part 10 AVC (H264)
- Codecs de áudio: AAC, HE-AAC (v1/v2), AMR-NB, Dolby Digital, Dolby Digital Plus, MPEG-1/2/2.5 camada I/II/III (inclui MP3)
- Legendas:
 - Formatos: SAMI, SubRip (SRT), SubViewer (SUB), MicroDVD (TXT), mplayer2 (TXT), TMPlayer (TXT)
 - Codificações de caracteres: UTF-8, Europa Central e Oriental (Windows-1250), Cirílico (Windows-1251), Grego

(Windows-1253), Turco (Windows-1254), Europa Ocidental (Windows-1252)

- Codecs de imagem: JPEG

- Limitações:

- A taxa de bits total máxima suportada é de 30Mbps.

- A taxa de bits de vídeo máxima suportada para um arquivo de mídia é de 20Mbps.

- MPEG-4 AVC (H.264) suportado até High Profile a L4.1.

Softwares de servidores de mídia suportados (DMS)

- PC - Microsoft Windows XP, Vista ou Windows 7

- Microsoft - Windows Media Player

- Dispositivos móveis

- A interoperabilidade e o desempenho podem variar, dependendo dos recursos do dispositivo móvel e do software usado.

Segurança e cuidados

23.1

Segurança

Importante

Antes de usar a TV, leia todas as instruções de segurança. Se você causar danos à TV por não ter seguido as instruções corretamente, a garantia não será aplicável.

Certifique-se de que a TV não irá cair

Sempre use o suporte de parede para certificar-se de que a TV não cairá. Monte o suporte e encaixe a TV no suporte, mesmo que você coloque a TV no chão.

Você pode encontrar as instruções de montagem no Guia de Início Rápido que a acompanha.

Risco de choque elétrico ou incêndio

- Nunca exponha a TV à chuva ou água. Nunca coloque vasilhas com líquido, como vasos, próximos à TV. Se cair líquido na TV, desconecte a TV da tomada de energia imediatamente.
- Nunca exponha a TV, o controle remoto ou as baterias a chuva, água ou calor excessivo. Nunca coloque-os próximo a fogo exposto ou a outras fontes de calor, incluindo luz solar direta.
- Nunca insira objetos nas aberturas de ventilação ou em outras aberturas da TV.
- Nunca coloque objetos pesados sobre o cabo de alimentação.
- Não force as tomadas elétricas. Tomadas frouxas podem provocar faíscas ou incêndio. Certifique-se de que o cabo de alimentação não sofra qualquer tensão quando a tela da TV for girada.
- Para cessar totalmente o fornecimento de energia à TV, o plugue de alimentação da TV deve ser desconectado da rede elétrica. Ao desconectar o cabo de alimentação, sempre o puxe pelo plugue, nunca pelo cabo. Mantenha sempre acesso livre ao plugue de alimentação, ao cabo de alimentação e à tomada elétrica.

Risco de ferimentos ou danos à TV

- Duas pessoas são necessárias para levantar e transportar a TV, que pesa mais de 25 kg ou 55 lb.
- Se você montar a TV em um suporte, use somente o suporte fornecido. Fixe bem firme o suporte na TV. Coloque a TV em uma superfície plana e nivelada que suporte o

peso da TV.

- Ao fixar a TV na parede, certifique-se de que a instalação possa suportar o peso da TV. Não nos responsabilizamos por uma instalação inadequada na parede que provoque acidentes, ferimentos ou danos.
- É possível que partes deste produto sejam feitas de vidro. Manuseie com cuidado para evitar ferimentos e danos.

Risco de danos à TV!

Antes de conectar a TV à tomada elétrica, confirme se a tensão corresponde ao valor impresso na parte traseira da TV. Nunca conecte a TV à tomada elétrica se a tensão for diferente.

Risco de ferimentos em crianças

Obedeça a estas precauções para impedir que a TV caia e provoque ferimentos em crianças:

- Nunca coloque a TV em uma superfície coberta por tecido ou outro material que possa ser puxado.
- Nenhuma parte da TV deverá passar da borda da superfície de instalação.
- Nunca coloque a TV em um móvel alto (como uma estante) sem prender o móvel e a TV à parede ou a um suporte adequado.
- Explique às crianças os riscos de subir nos móveis para alcançar a TV.

Risco de engolir baterias!

O controle remoto pode conter baterias do tipo botão, que podem ser facilmente engolidas por crianças pequenas. Mantenha sempre baterias desse tipo fora do alcance de crianças!

Risco de superaquecimento

Nunca instale a TV em um ambiente com restrições de espaço. Sempre deixe um espaço de pelo menos 10 cm em volta da TV para ventilação. Certifique-se de que as aberturas de ventilação da TV não fiquem encobertas por cortinas ou outros objetos.

Tempestades com raios

Desconecte a TV do cabo de alimentação e a antena, quando houver tempestades com raios.

Durante tempestades com raios não toque em nenhuma parte da TV, do cabo de alimentação ou do cabo da antena.

Risco de danos auditivos

Evite usar fones de ouvido com volume alto ou durante longos períodos.

Baixas temperaturas

Se a TV for transportada em temperaturas abaixo de 5°C, desembale-a e aguarde até que atinja a temperatura ambiente antes de ligá-la na tomada elétrica.

Umidade

Em raras ocasiões, dependendo da temperatura e umidade, um pouco de condensação pode se formar no interior da parte frontal da tela da TV (em alguns modelos). Para evitar que isso aconteça, não exponha a TV à luz solar direta, calor ou a níveis extremos de umidade. Caso ocorra condensação, ela desaparecerá naturalmente durante o funcionamento da TV por algumas horas.

A condensação por umidade não irá afetar ou causar o mau funcionamento da TV.

23.2

Manutenção da tela

- Nunca toque, empurre, esfregue ou bata na tela com nenhum objeto.
- Desligue a tomada da TV antes de limpar.
- Limpe cuidadosamente a TV e a moldura com um pano úmido e macio. Nunca use substâncias como álcool, produtos químicos ou produtos de limpeza doméstica na TV.
- Para evitar deformações ou desbotamento das cores, seque as gotas de água assim que possível.
- Evite imagens estáticas, sempre que possível. Imagens estáticas são as que permanecem paradas por muito tempo na tela. Alguns exemplos são: menus na tela, barras pretas, relógios, etc. Se for necessário usar imagens estáticas, reduza o contraste e o brilho para evitar danos à tela.

Direitos autorais

24.1

MHL

MHL, Mobile High-Definition Link e o logotipo MHL são marcas comerciais ou marcas comerciais registradas da MHL, LLC.



24.2

HDMI

Os termos HDMI e Interface Multimídia HDMI de Alta definição, e a Logomarca HDMI são marcas comerciais ou marcas comerciais registradas da HDMI Licensing LLC nos Estados Unidos e em outros países.



24.3

Dolby

Fabricada sob licença da Dolby Laboratories. Dolby Audio e o símbolo "D Duplo" são marcas comerciais da Dolby Laboratories.



24.4

DTV

A marca e o logotipo DTVi são marcas registradas da Pontifícia Universidade Católica do Rio de Janeiro (PUC-Rio) e da Universidade Federal da Paraíba (UFPB).



ANATEL

Este produto está homologado pela ANATEL de acordo com os procedimentos regulamentados pela Resolução 242/2000, e atende aos requisitos técnicos aplicados.

Este equipamento opera em caráter secundário, isto é, não tem direito à proteção contra interferência prejudicial, mesmo de estações do mesmo tipo, e não pode causar interferência a sistemas operando em caráter primário.



24.6

Microsoft

Windows Media

Windows Media é uma marca comercial registrada ou marca comercial da Microsoft Corporation nos Estados Unidos e/ou em outros países.



Microsoft PlayReady

Proprietários de conteúdo usam a tecnologia de acesso a conteúdo da Microsoft, PlayReady™, para proteger sua propriedade intelectual, incluindo conteúdo com copyright. Este dispositivo usa a tecnologia PlayReady para acessar conteúdo protegido pelo PlayReady e/ou WMDR. Se o dispositivo não for capaz de aplicar apropriadamente as restrições sobre o uso de conteúdo, os proprietários do conteúdo pode exigir que a Microsoft revogue a capacidade do dispositivo de consumir conteúdo protegido pelo PlayReady. A revogação não deve afetar conteúdo não protegido ou conteúdo protegido por outras tecnologias de acesso ao conteúdo. Os proprietários de conteúdo podem exigir que você atualize o PlayReady para acessar seu conteúdo. Se você recusar uma atualização, não será possível acessar o conteúdo que requer a atualização.

24.7

Wi-Fi Alliance

Wi-Fi®, o logotipo Wi-Fi CERTIFIED, o logotipo Wi-Fi são marcas comerciais registradas da Wi-Fi Alliance.



24.8

Kensington

Kensington e Micro Saver são marcas registradas norte-americanas da ACCO World Corporation com registros publicados e requerimentos pendentes em outros países do mundo.



24.9

Outras marcas comerciais

Todas as outras marcas comerciais registradas e não registradas são de propriedade dos respectivos proprietários.

Índice

A

- Acesso universal 52
- Acesso universal, Alto-falantes/Fones de ouvido 53
- Agudos 47
- Aluguel de vídeos 42
- App Gallery 42
- Arquivos de mídia, de uma unidade USB 38
- Assistir TV 27
- Atraso da saída de áudio 13

B

- Bloqueio infantil 51
- Blu-ray Disc player, conectar 14

C

- Canal 26
- Canal, Atualização manual de canais 54
- Canal, classificação etária 27
- Canal, Estações de rádio 26
- Canal, guia de programação 30
- Canal, Instalação por antena 54
- Canal, Instalação por cabo 54
- Canal, Lista de canais 26
- Canal, Lista de canais, abrir 26
- Canal, Lista de canais, filtrar 26
- Canal, Lista de canais, sobre 26
- Canal, mudar para um canal 27
- Canal, opções 27
- Canal, Reinstalar 54
- Câmera fotográfica, conectar 17
- Cópia da lista de canais 54
- Cópia da lista de canais, cópia 54
- Cópia da lista de canais, upload 55
- Cópia da lista de canais, versão atual 55
- Censura dos pais 27
- Classificação etária 27
- Clear Sound 48
- Closed captions 29
- Com deficiência auditiva 52
- Com deficiência visual parcial 52
- Comentários de áudio 52
- Como ligar 23
- Computador, conectar 17
- Conectar, unidade flash USB 17
- Conexão de antena 8
- Conexão de energia 8
- Conexão HDMI, DVI 11
- Conexão YPbPr, dicas 11
- Configur. ecológicas 49
- Configurações da saída de áudio 13
- Configurações de idioma 29
- Configurações do relógio 52
- Console de jogos, conectar 15
- Contraste 44
- Contraste luz de fundo 44
- Contraste, contraste de vídeo 45
- Contraste, contraste dinâmico 45
- Contraste, gama 45
- Contraste, modo de contraste 45

- Controle remoto e pilhas 25
- Cor 44
- Cor, reforço de cor 44
- Cor, temperatura personalizada da cor 45
- Cor, tom de cor 44

D

- Deficiente visual 52
- Descrição do áudio 52
- Desligamento automático 23
- Desligar temporizador 49
- Deslocamento sem áudio 13
- Disco rígido USB, espaço em disco 15
- Disco rígido USB, instalação 15
- DMR, Digital Media Renderer 21
- DTV-i 28

E

- E-Link 10
- E-Link, ativado ou desativado 10
- E-Link, configurações 10
- E-Link, Controle remoto 10
- Em um suporte de TV, Posicionamento da TV 49
- Estilo de imagem 43
- Estilo de som 47

F

- Filmadora, conectar 17
- Fones de ouvido, conectar 14
- Formato de imagem 46
- Formato de imagem, avançado 46
- Formato de imagem, básico 46
- Formato de saída de áudio 13
- Fotos, filme e músicas 38

G

- Gama 45
- Gravação 32
- Gravação, assistir à gravação 33
- Gravação, dados do TV Guide 30
- Gravação, gravar agora 32
- Gravação, programar uma gravação 32
- Gravar um programa 32
- Graves 47
- Guia de TV 30

I

- Idioma do menu 29
- Imagem, contraste luz de fundo 44
- Imagem, cor 44
- Imagem, nitidez 44
- Incredible Surround 47
- Instalação da rede 20
- Instalação da TV 54
- Instruções de segurança 65

J

- Jogo ou computador 36
- Jogo ou computador, configuração 44

L

Limpar memória da Internet 22
Lista de canais, pesquisar 26
Logotipos de canal 50

M

Manutenção da tela 66
Mídia 38
Menu Inicial 19
Modo surround 47

N

Na parede, Posicionamento da TV 49
Nitidez 44
Nitidez, redução de artefato MPEG 46
Nitidez, redução de ruído 46
Nitidez, superresolução 46
Nivelador automático de volume 47
Nivelamento de saída de áudio 13

O

Opções em um canal 27

P

Pausar TV 33
Pixel Plus link 10
Posicionamento, distância de visualização 8
Posicionamento, posicionamento da TV 8
Problemas 5
Problemas, Canais 5
Problemas, Conexão, Internet 6
Problemas, Conexão, Wi-Fi 6
Problemas, Idioma do menu 6
Problemas, Imagem 5
Problemas, Som 6

R

Rede com fio 21
Rede sem fio 20
Rede, ajustes 21
Rede, com fio 21
Rede, conectar 20
Rede, exibir configurações 21
Rede, IP estático 21
Rede, ligar Wi-Fi 21
Rede, nome da rede de TV 22
Rede, problema 20
Rede, wireless 20
Rede, WoWLAN 21
Rede, WPS 20
Rede, WPS com código PIN 20
Redução de artefato MPEG 46
Redução de ruído 46
Reinstalar TV 54

S

Sincronização de áudio para vídeo 13
Sincronizar áudio e vídeo 13
Sistema de Home Theatre, multicanal 13
Sistema de Home Theatre, nivelamento de volume 13
Sistema de Home Theatre, problemas 14
SMART TV 40
Software, Atualização 56
Som, agudos 47
Som, Clear Sound 48
Som, graves 47
Som, modo surround 47

Som, nivelador automático de volume 47
Som, volume do fone de ouvido 49
SPDIF, dicas 12

T

Teclado USB 16
Teclado USB, conectar 16
Teclas da TV 23
Timer de desligamento automático 23
TV Guide, dados e informações 30
TV Guide, Lembrete 30

V

Volume dos fones de ouvido 49

W

Wi-Fi 20
WoWLAN 21