

TV LED LCD

Guia de Usuário

LE32M1475/25

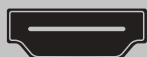

2X



USB Photo



USB Music

AOC

Este modelo foi avaliado e recebeu a classificação "A" do INMETRO, o selo Procel da Eletrobrás para o consumo de energia em modo de espera e a Etiqueta Nacional de Conservação de Energia (ENCE).

Cuidado:

O uso prolongado do equipamento com volume superior a 85 decibéis pode prejudicar a audição.

Informações de Reciclagem



Este símbolo no produto ou na embalagem indica que este produto não deve ser descartado com o lixo doméstico comum. A coleta seletiva e a reciclagem do equipamento usado ajudarão a conservar os recursos naturais, proteger a saúde humana e o meio ambiente. A AOC tem honrado seu compromisso ambiental e sugere que o consumidor dos produtos da marca AOC, que porventura tenha interesse em descartá-los, entre em contato com o Serviço de Atendimento ao Consumidor através do telefone 0800-10-9539 ou por e-mail, enviando mensagem para o endereço sac@aoc.com.br, a fim de obter maiores informações sobre o descarte ambientalmente adequado.

Pilhas e Baterias

Algumas pilhas e baterias podem conter substâncias nocivas a saúde e ao meio ambiente e por isso devem ser descartadas adequadamente. Não elimine pilhas e baterias no lixo doméstico comum e nem as incinere. Procure locais destinados ao descarte ambiental adequado em sua localidade ou, se preferir, entre em contato com o Serviço de Atendimento ao Consumidor através do telefone 0800-10-9539 ou por e-mail, enviando mensagem para o endereço sac@aoc.com.br, a fim de obter maiores informações sobre o descarte gratuito das pilhas e baterias fornecidas com os produtos AOC.

Um aviso de que as baterias (pacote de bateria ou baterias instaladas) não deverão ser expostas ao calor excessivo tal como luz do sol direta, fogo ou similares.

DESCARTE DE PILHAS E BATERIAS



Após o uso, as pilhas e/ou baterias deverão ser entregues ao estabelecimento comercial ou rede de assistência técnica autorizada.

CUIDADO

Perigo de explosão se as pilhas ou baterias forem substituídas incorretamente.

Substitua com modelos similares ou equivalentes.

As pilhas e baterias instaladas ou pacotes de pilhas e baterias não deverão ser expostas a calor excessivo, tais como luz do sol direta, fogo ou similares.

Índice

Informações importantes.....	1
ADVERTÊNCIA	1
ATENÇÃO	1
NOTIFICAÇÃO	1
Instruções importantes de segurança	2
Instruções de uso.....	3
Instalação	3
Cabo de alimentação AC.....	4
Tela LCD/LED	5
Fiação.....	6
Choque elétrico	6
Tempestades com raios.....	6
Quando não estiver em uso	6
Sobrecarga	6
Equipamentos opcionais	6
Acessórios pequenos	7
Antenas	7
Baterias	7
Limpeza	7
Interferência magnética	8
Som.....	8
Transporte da TV	8
Ventilação.....	9
Umidade	10
Ajuste de volume	10
Assistência técnica.....	10
Conteúdo da caixa.....	11
Controles & Conexões.....	12
Controle Remoto.....	13
Conexão da TV	14
Sistema de cabo ou antena VHF/UHF	14
Conexão HDMI	14
Conexão de sinal AV.....	14
Conexão VGA	15
Saída de áudio	15
Conexão à ETHERNET	15
Instruções gerais de operação.....	16
Ligar	16
Modo de espera	16
Seleção da fonte de sinal	16
Descrição do menu de funcionamento.....	17
CANAL.....	17
IMAGEM.....	19
SOM.....	19
HORA	19
OPÇÃO	20
BLOQUEIO.....	20
Time SHIFT	20
REC	21
EPG	23
Operação da fonte de sinal USB	23
Resolução de problemas simples.....	25
Dimensões e Especificações.....	26
Especificações técnicas para a TV.....	26
Modo de visualização VGA	26
Modo de visualização de vídeo HDMI	26
Modo de visualização de PC HDMI	27
Administração de energia	27
Instalação da base.....	27

Informações importantes

ADVERTÊNCIA



Este símbolo tem como objetivo alertar o usuário sobre a presença de "tensões perigosas" dentro do gabinete da TV que poderão ter intensidade suficiente para constituir um risco de choque elétrico para as pessoas.



Este símbolo tem como objetivo alertar o usuário sobre a presença de instruções importantes de funcionamento e manutenção (serviços) na literatura que acompanha o produto.

Para reduzir o risco de incêndio ou choque elétrico, não exponha a TV à chuva ou umidade, ou a gotejamentos ou respingos de líquidos, e nenhum objetos contendo líquido, como vasos, deve ser colocado sobre o aparelho.

ATENÇÃO

Para evitar choque elétrico, não utilize esta tomada polarizada AC com uma extensão, ou outras tomadas, a menos que as pontas metálicas possam ser totalmente inseridas para evitar a exposição das mesmas.

Use o suporte de montagem na parede ou suporte de TV recomendado pela AOC, e consulte o seu revendedor para obter informações detalhadas.

O uso de outros tipos de suporte de montagem de parede ou suportes de TV não especificados pela AOC poderá causar instabilidade e possíveis danos pessoais.

NOTIFICAÇÃO

FCC Classe B Estatuto de Interferência de Frequência de Rádio

Advertência: (Para MODELOS CERTIFICADOS FCC)

Este equipamento foi testado e está em conformidade com os limites para um dispositivo digital Classe B, conforme a Parte 15 das Normas FCC. Esses limites são estabelecidos para fornecer proteção razoável contra interferência danosa em uma instalação residencial. Este equipamento gera, usa e pode irradiar energia de radiofrequência e, se não for instalado e usado de acordo com as instruções, poderá causar interferência em comunicações de rádio.

Entretanto, não há garantias de que interferências não possam ocorrer em uma instalação específica. Se este equipamento provocar interferência na recepção de rádio ou televisão, o que pode ser verificado ligando e desligando o aparelho, o usuário deverá tentar corrigir a interferência através de uma ou mais das seguintes medidas:

- Reorientar ou realocar a antena de recepção.
- Aumentar a separação entre o equipamento e o receptor.
- Conectar o equipamento a uma tomada elétrica em circuito de alimentação diferente daquele onde receptor estiver conectado.
- Consultar o revendedor ou um técnico experiente em rádio/TV para obter ajuda.

Conforme regulamentos da FCC, alterações ou modificações que não sejam expressamente aprovadas neste manual podem anular a permissão de uso para operar o equipamento.

Para mais detalhes sobre as precauções de segurança, consulte "Instruções importantes de segurança" e "Instruções importantes de uso" abaixo.

Instruções importantes de segurança

- 1) Leia estas instruções.
- 2) Conserve estas instruções.
- 3) Observe todas as advertências.
- 4) Siga todas as instruções.
- 5) Não use este aparelho próximo de água.
- 6) Limpe-o somente com pano seco.
- 7) Não bloqueie qualquer abertura de ventilação. Instale-o de acordo com as instruções do fabricante.
- 8) Não o instale próximo de quaisquer fontes de calor, como radiadores, registros de calor, fogões ou outros aparelhos (incluindo amplificadores) que produzam calor.
- 9) Não anule a finalidade de segurança do plugue polarizado ou do tipo aterrado. Um plugue polarizado tem duas lâminas, uma sendo mais larga do que a outra. Um plugue do tipo aterrado tem duas lâminas e um terceiro pino de aterramento. A lâmina mais larga ou o terceiro pino tem finalidade de proteção de segurança. Se o plugue fornecido não encaixar em sua tomada, consulte um electricista para substituição da tomada obsoleta.
- 10) Posicione o cabo de força do aparelho em lugares onde não possa ser pisado ou preso, especialmente na ligação da tomada, tomadas múltiplas e no ponto de saída do cabo do aparelho.
- 11) Use somente anexos/acessórios especificados pelo fabricante.
- 12) Use somente com um carrinho, prateleira, tripé, suporte, ou mesa especificados pelo fabricante ou vendidos com o produto. Quando for usado um carrinho, tome cuidado ao movimentar a combinação produto/carrinho para evitar danos pessoais devido à possibilidade de tombarem.
- 13)  Desconecte o plugue deste aparelho da tomada durante tempestades com raios ou quando o produto ficar sem uso por longos períodos.
- 14) Encaminhe ao pessoal qualificado e autorizado para serviços de reparo ou manutenção. Isso é requerido quando o aparelho tiver sido danificado de alguma forma, como cabo de alimentação ou plugue danificado, líquido tiver sido derramado ou objetos tiverem caído dentro do aparelho, o aparelho tiver sido exposto à chuva ou umidade, funcionamento anormal, ou se tiver sido derrubado.
- 15) Se algum objeto sólido ou líquido cair dentro do gabinete, desconecte a TV imediatamente e solicite a visita de um técnico antes de operá-lo novamente.
- 16) Evite o funcionamento da TV em temperaturas abaixo de 32°F (0°C).
- 17) Se a TV for transportada diretamente de um local frio para um local quente ou se a temperatura ambiente mudar repentinamente, a imagem pode ficar borrada ou exibir uma cor fraca devido à condensação da umidade. Neste caso, espere algumas horas para que a umidade evapore antes de ligar a TV.
- 18) A TV deve ser conectada a uma tomada elétrica com aterramento.
- 19) O plugue de força ou acoplador do aparelho é usado como o dispositivo de desconexão, devendo ficar prontamente operável.
- 20) **ATENÇÃO** - Estas instruções de reparação são para uso apenas por pessoal qualificado. Para reduzir o risco de choque elétrico, não realize quaisquer reparações diferentes das contidas nas instruções de uso, a menos que você esteja qualificado para fazê-lo.

Instruções de uso

Instalação

Localização

É recomendado assistir TV a uma distância de 3 a 7 vezes a altura da tela, e em brilho moderado.

Assistir TV por longos períodos ou em um ambiente escuro poderá causar cansaço aos olhos. Para obter uma imagem nítida, não exponha a tela diretamente à iluminação ou à luz solar. É recomendado utilizar iluminação do teto diretamente ao chão, ou cobrir com cortina opaca as janelas voltadas para a tela. É desejável instalar a TV em um ambiente onde o piso e as paredes não tenham material que possam refletir a luz.

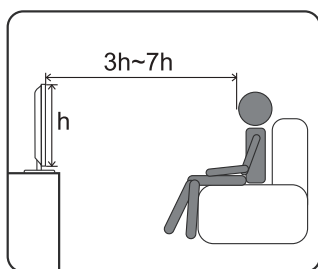

Para evitar acidentes que possam causar ferimentos, tome as medidas de segurança para fixar a TV na parede ou em uma base.

A TV deverá ser instalada próxima de uma tomada elétrica AC acessível.

Observe o seguinte ao instalar a TV. Caso contrário, ela poderá cair da base ou suporte de parede e causar danos materiais e pessoais.

- Coloque a TV sobre uma superfície estável e nivelada.
- Não pendure nada na TV. Não permita que as crianças subam na TV.

- Não instale a TV em locais sujeitos a temperaturas extremas, como luz solar direta, próxima a um radiador, perto de um aquecedor ou exposta diretamente ao ar condicionado.
- Não instale a TV em locais quentes, oleosos, úmidos ou excessivamente empoeirados.
- Não instale a TV onde insetos possam penetrar no seu interior
- Não instale a TV em locais onde possa ser exposta a vibrações mecânicas.
- Não instale a TV em um local onde ela possa ficar saliente, como sobre ou atrás de uma coluna, ou onde você possa bater com a cabeça nela. Caso contrário, isso poderá resultar em ferimentos.

Uso externo

Não instale a TV em locais externos. Se ela for exposta à chuva, poderá provocar um incêndio ou choque elétrico. Não deixe-a exposta à luz solar direta, pois poderá aquecer e danificar.

Veículos, navios e outras embarcações

- Não instale esta TV em veículos.
- A trepidação dos veículos poderá causar a queda da TV e possíveis ferimentos.
- Não instale esta TV em um navio ou outras embarcações. Se o aparelho for exposto à água do mar, pode ocorrer um incêndio ou danos à TV.

Instituições médicas

- Não coloque a TV em locais onde equipamentos médicos estejam sendo utilizados.
- A interferência pode provocar mau funcionamento de ambos: TV e equipamento médico.

Acessórios

Não use acessórios não recomendados pelo fabricante, pois podem causar danos.

Montagem na parede

A instalação na parede requer o uso de suporte de montagem. Ao instalar ou remover a TV, utilizando um suporte de montagem, certifique-se de ter contratado profissionais qualificados. Se não for adequadamente fixada durante a instalação ou remoção da parede, a TV pode cair e provocar ferimentos graves.

Utilize somente suporte de montagem com certificação UL listado que suporte o peso/carga da TV com segurança.

Observe o seguinte ao instalar a TV utilizando o suporte de montagem em parede.

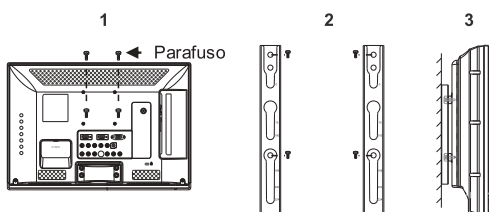

- Certifique-se de seguir as instruções de operação fornecidas com o suporte de montagem em parede ao instalar a TV.
- Certifique-se de fixar a moldura do suporte corretamente.
- Não pendure a TV no teto. Ela pode cair e provocar ferimentos graves.

Cabo de alimentação AC

- Use o cabo AC especificado pela AOC e adequado para a tensão onde você for usá-lo.
- Para fins de segurança, a tomada foi desenvolvida para encaixar-se na tomada de sua parede de modo único. Se você não conseguir inserir a tomada por completo, entre em contato com o seu revendedor.
- Se você não for usar a TV por vários dias, desconecte-a da tomada. Nunca puxe-a da tomada pelo fio.

- Quando desconectar o fio da tomada, ele deve estar facilmente acessível para a desconexão.

A TV deve ser instalada próxima de uma tomada acessível. Não utilize uma tomada de encaixe ruim. Insira totalmente o plugue na tomada. Se estiver frouxo, poderá causar faíscas e provocar um incêndio. Contate um electricista para que a tomada seja substituída.

Observe os seguintes tópicos para evitar que o cabo de alimentação seja danificado, o que pode resultar em fogo ou choque elétrico. Interrompa o uso e solicite que a assistência técnica da AOC o substitua.

- Não coloque a TV onde o cabo de alimentação esteja sujeita a desgaste.
- Não dobre ou enrole o fio excessivamente. A fiação pode ficar exposta e cortada, causando curto-circuito e resultar em um incêndio ou choque elétrico.

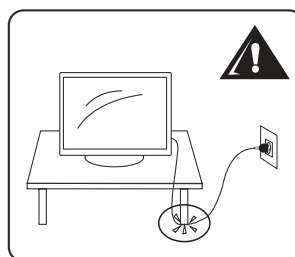

- Não troque ou danifique o cabo de alimentação.
- Não permita que algo permaneça ou passe sobre o cabo de alimentação.
- Não movimente a TV com o cabo de alimentação conectado na tomada.
- Mantenha o cabo de alimentação afastado de fontes de calor.
- Para desligar o cabo de alimentação, desconecte-o, primeiramente, da tomada da parede.

- Ao desconectar o cabo de alimentação, certifique-se de fazê-lo segurando pelo plugue.
- Não puxe o cabo de alimentação.
- Não use o cabo de alimentação fornecido em outros equipamentos.
- Use somente um cabo de alimentação CA original da AOC e não use de outras marcas.

Tela LCD/LED

- Embora a tela LCD/LED seja fabricada com tecnologia de alta precisão e tenha pixels efetivos de 99,99% ou mais, pontos pretos ou brilhantes de luz (vermelho, azul ou verde) poderão aparecer constantemente na tela LCD/LED. Isso é uma propriedade estrutural do painel LCD/LED e não se trata de um mau funcionamento.
- A tela LCD/LED é fabricada com tecnologia de alta precisão e para atingir um alto nível de desempenho e qualidade de imagem, a luz de fundo desta TV é ajustada para maximizar o brilho da TV. No entanto, brilho não uniforme poderá ser observado quando a TV de LCD/LED é visualizada num ambiente escuro, sem uma fonte de sinal de entrada ou a tela em branco. Esta condição é normal e não significa mau funcionamento da TV. Alterar o modo Imagem, ajustar a Luz de Fundo, ou ativar o gerenciamento de Potência melhorará essa condição.
- Não exponha a superfície da tela LCD/LED à luz solar direta. Isso poderá danificar o painel LCD/LED.
- Não pressione ou risque a tela LCD/LED, ou coloque objetos sobre a TV. A imagem poderá ficar irregular ou o painel LCD/LED poderá ficar danificado.
- Se a TV for utilizada em local frio, uma mancha pode ocorrer na imagem ou esta poderá ficar escura. Isto não indicará uma falha. Este fenômeno melhorará a medida que a temperatura subir.
- O fenômeno de imagem duplicada (fantasma) poderá ocorrer quando imagens estáticas forem exibidas de forma contínua. Isso deverá desaparecer após alguns momentos.
- A tela e o gabinete aquecem quando a TV está em uso. Isso não significa um defeito.
- Evite espirrar repelente de insetos com material volátil na tela.
- Evite o contato prolongado com borracha ou material plástico.

Peças quebradas

Não jogue nada na TV. O vidro da tela poderá quebrar com o impacto e causar ferimentos graves.

Se a superfície da TV rachar, não a toque até que você tenha retirado o plugue do cabo de alimentação da tomada. Caso contrário, poderão ocorrer choques elétricos.

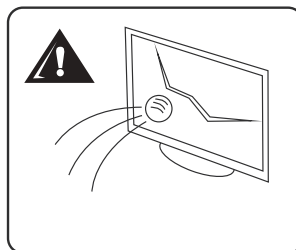

Manuseio de vidro quebrado e vazamento de cristal líquido

Se o painel de LCD/LED for danificado, poderá ocorrer o vazamento de líquido cristalino ou vidro estilhaçado. Não toque no vidro estilhaçado ou no líquido cristalino, que é tóxico, com as mãos desprotegidas, uma vez que poderão ocorrer cortes, intoxicação ou irritação da pele. Além disso, não deixe que fragmentos de vidro ou vazamento do

líquido cristalino entrem em contato com os olhos ou a boca. Caso isso ocorra, enxágue abundantemente a área com água e consulte um médico.

Fiação

Para sua segurança, ao conectar cabos, certifique-se de retirar o plugue do cabo de alimentação. Tome cuidado para não enroscar seus pés nos cabos. Isso poderá danificar o aparelho de TV.

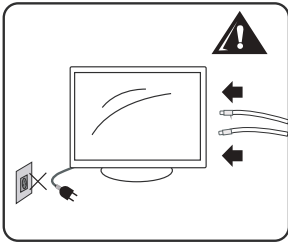

Choque elétrico

Não toque no cabo de alimentação AC ou na TV com as mãos úmidas. Se você conectar/desconectar o plugue do cabo de alimentação AC da TV com as mãos úmidas, poderá causar choque elétrico.



Tempestades com raios

Para proteção adicional desta TV durante uma tempestade com raios ou quando ela for deixada inativa e sem uso por longos períodos de tempo, desligue-a da tomada e desconecte a antena. Isto irá prevenir danos à TV devido a raios e picos de energia.

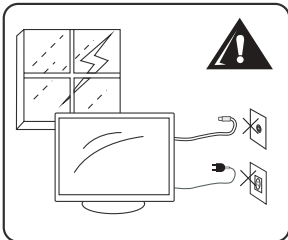

Quando não estiver em uso

Se você não estiver usando seu aparelho de TV por vários dias, ele deverá ser desconectado da tomada elétrica, devida a razões ambientais e de segurança. O aparelho de TV não estará desconectado da fonte de alimentação AC quando ele for apenas desligado. Para desconectá-lo completamente, retire o plugue do cabo de alimentação da tomada.

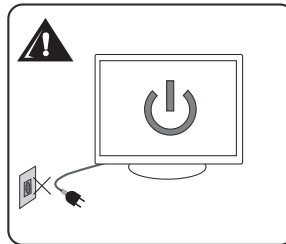

Sobrecarga

Este aparelho de TV foi projetado para funcionar somente em rede de alimentação de 100 ~ 240V. Tome cuidado para não conectar muitos aparelhos na mesma tomada elétrica, uma vez que isso pode causar incêndio ou choque elétrico.

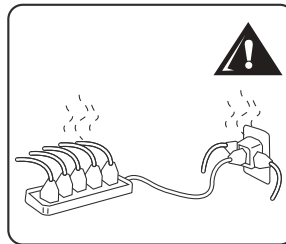

Equipamentos opcionais

Não instale equipamentos opcionais muito próximos do aparelho de TV. Mantenha-os afastados pelo menos 30 cm do aparelho de TV. Se um DVD or BlueRay for instalado na frente ou ao lado do aparelho de TV, a imagem poderá ficar distorcida. Essa distorção e/ou som ruidoso poderá ocorrer se o televisor estiver posicionado próximo de qualquer equipamento que emita radiação eletromagnética.

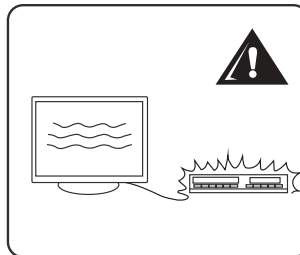

Acessórios pequenos

Mantenha os acessórios pequenos longe do alcance de crianças.

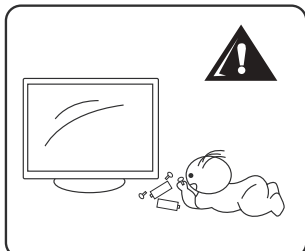

Antenas

Aterramento de antena externa

Se uma antena externa for instalada, siga as precauções abaixo.

Um sistema de antena externa não deverá ser posicionado nas proximidades de linhas de força externas ou outros circuitos de luz ou energia, ou onde possa entrar em contato com tais linhas ou circuitos.

AO INSTALAR UM SISTEMA DE ANTENA EXTERNA, DEVERÁ SER TOMADO MUITO CUIDADO PARA EVITAR A OCORRÊNCIA DE CONTATO COM TAIS LINHAS OU CIRCUITOS DE POTÊNCIA, UMA VEZ QUE ESSES CONTATOS SÃO INVARIAVELMENTE FATAIS.

Certifique-se de que o sistema de antena esteja aterrado para fornecer algum tipo de proteção contra picos de energia e acúmulo de cargas estáticas.

A Seção 810 do Código Elétrico Nacional (NEC) nos EUA e na Seção 54 do Código Elétrico Canadense no Canadá fornecem informações com relação ao aterramento adequado do mastro e da estrutura de suporte, conexão do fio condutor a uma unidade de descarga da antena, dimensão dos condutores de terra, localização da unidade de descarga da antena, conexão aos eletrodos de aterramento e requisitos para o eletrodo de aterramento.

Aterramento de antena de acordo com o Código Elétrico Nacional, ANSI/NFPA 70.

Fiação de entrada da antena

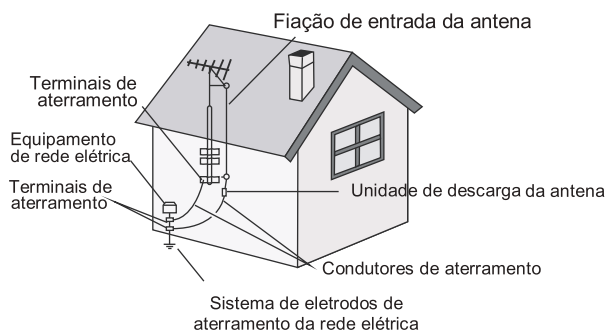

Baterias

- Não jogue as baterias usadas no fogo.
- Não coloque em curto-circuito, desmonte ou superaqueça as baterias.
- Há perigo de explosão se as baterias forem substituídas incorretamente. Substitua as baterias por outras do mesmo tipo ou equivalente.
- As baterias (baterias instaladas) não devem ser expostas a calor excessivo, como luz solar, fogo ou algo semelhante.

Descarte das baterias usadas

Para preservar o meio-ambiente, descarte as baterias usadas de acordo com as normas locais e nacionais.

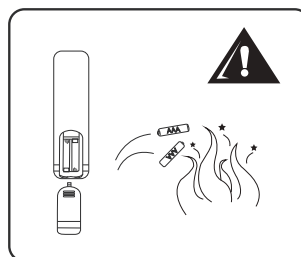

Limpeza

Limpeza do plugue do cabo de alimentação AC

Retire o plugue da tomada AC e limpe-o regularmente. Se o plugue ficar coberto de poeira e impregnado de umidade, seu isolamento poderá deteriorar e resultar em fogo.

Limpeza da superfície da tela/ gabinete da TV

- Retire o plugue do cabo de alimentação AC ao limpá-la para evitar choque elétrico.
- Limpe o gabinete da TV com um pano seco e macio. Para remover a poeira da tela, passe, suavemente, um pano macio. Manchas persistentes poderão ser removidas com um pano levemente umedecido com solução de sabão neutro e água morna. Para a limpeza, nunca use solventes fortes, como diluente ou benzina.
- Se usar um tecido pré-tratado quimicamente, leia as instruções fornecidas na embalagem.
- As aberturas de ventilação poderão acumular poeira com o tempo. Para assegurar ventilação adequada, recomendamos a remoção periódica da poeira (uma vez por mês), utilizando um aspirador de pó.

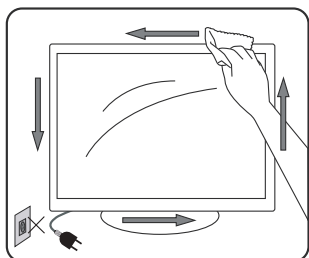

Interferência magnética

Esta TV contém um ímã potente na unidade do alto-falante que produz um campo magnético. Mantenha quaisquer itens suscetíveis a campos magnéticos afastados do alto-falante.

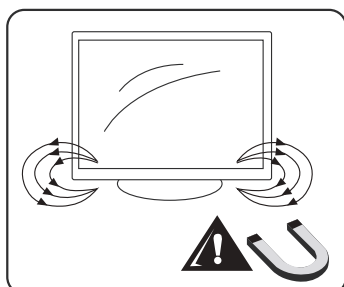

Som

Se um som de estalo na TV for contínuo ou frequente, enquanto a TV estiver em funcionamento, retire o plugue da tomada e consulte o seu revendedor ou serviço técnico. É normal que algumas TVs apresentem estalos ocasionais, especialmente ao ligar e desligar.

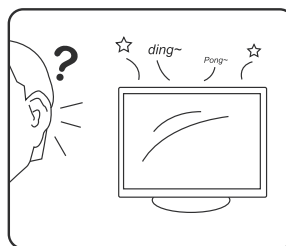

Transporte da TV

Transporte a TV do modo especificado

Para evitar a queda da TV e causar ferimentos graves, certifique-se de seguir estas orientações:

- Antes de transportar a TV, desconecte todos os cabos.
- O transporte de TVs de tamanho grande requer duas ou mais pessoas.
- Quando você movimentar a TV, coloque suas mãos, como ilustrado, e segure-a firmemente. Não coloque pressão sobre o painel LCD/LED.

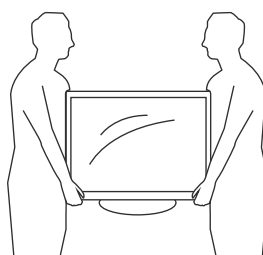

- Ao levantar ou mover a TV, segure-a firmemente pela parte inferior. Coloque a palma de sua mão diretamente sob o painel.

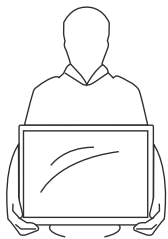

- Durante o transporte, não submeta a TV a choques ou vibrações, ou força excessiva.

Ventilação

As aberturas e ranhuras na TV são feitas para a ventilação necessária e para assegurar uma operação confiável do aparelho, bem como protegê-lo de superaquecimento. Não cubra ou bloqueie essas aberturas e ranhuras.

A menos que seja disponibilizada uma ventilação adequada, a TV poderá acumular poeira e ficar suja. Para uma ventilação adequada, observe o seguinte:

- Não instale a TV com a tela para cima, para baixo ou para as laterais.
- Não instale a TV virada de cabeça para baixo.
- Nunca cubra as aberturas com um pano ou outro material.
- Nunca bloqueie as aberturas pela colocação da TV em cima de uma cama, sofá, tapete ou superfícies semelhantes.
- Nunca coloque a TV em espaços confinados, como estantes de livros ou gabinetes embutidos, a menos que haja ventilação adequada.

Deixe algum espaço em torno da TV como mostrado a seguir. Deixe algum espaço ao redor do aparelho de TV como mostrado abaixo. Caso contrário, a circulação de ar pode ser inadequada e causar superaquecimento, o que pode provocar um incêndio ou danos ao aparelho de TV.

Instalação na parede

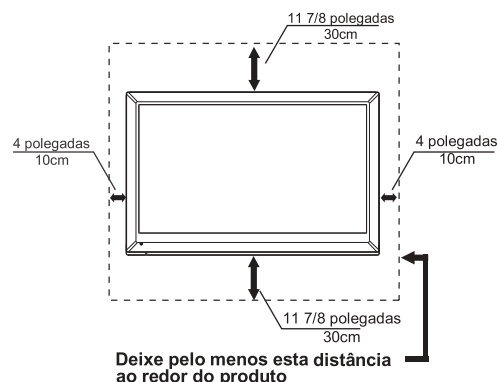

Instalação no suporte

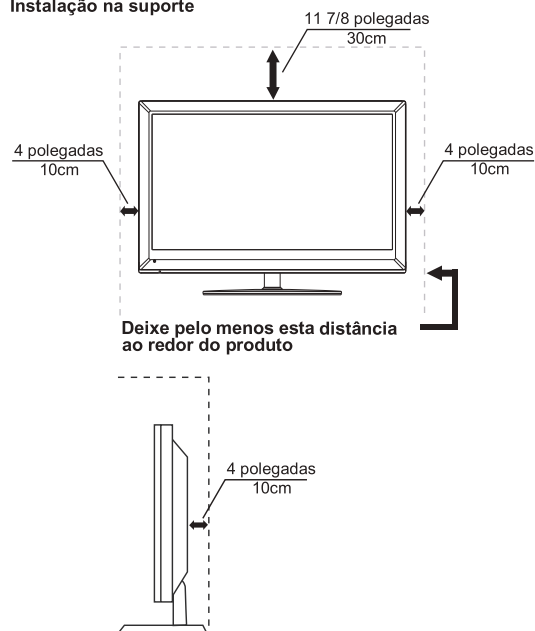

Nunca instale a TV onde a circulação de ar esteja bloqueada.

Objetos e aberturas de ventilação

Nunca introduza objetos de qualquer tipo na TV através das aberturas do gabinete, uma vez que eles poderão tocar em pontos de tensão perigosos ou provocar curtos em peças, o que resultaria em choque elétrico ou incêndio. Não coloque quaisquer objetos sobre a TV.

Umidade

Umidade e objetos inflamáveis

- A TV não deve ser exposta a gotejamentos ou respingos. Não coloque recipientes contendo líquidos, como vasos, sobre a TV.
- Não utilize este aparelho próximo da água — por exemplo, próximo de uma banheira, tanque, pia, tina de lavanderia, porão molhado ou próximo a uma piscina, etc. Isso poderá resultar em incêndio ou choque.
- Não deixe que a TV fique molhada. Nunca derrame líquidos de qualquer tipo sobre a TV. Se cair algum líquido ou objeto no interior, desligue-a. Leve o seu aparelho imediatamente a um profissional qualificado.
- Para evitar incêndios, mantenha objetos inflamáveis ou de chama exposta (ex: vela) longe da TV.

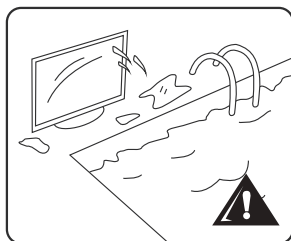

Ajuste de volume

Ajuste o volume de modo a não perturbar seus vizinhos. O som se propaga muito facilmente à noite. Portanto, sugerimos fechar as janelas ou usar fones de ouvido.

Ao usar fones de ouvido, ajuste o volume de modo a evitar níveis excessivos, uma vez que sua audição poderá ser prejudicada.

Assistência técnica

Não tente consertar a TV por conta própria, uma vez que o gabinete poderá expô-la a tensões perigosas ou outros riscos. Encaminhe todos os serviços de reparos ao pessoal qualificado e autorizado.

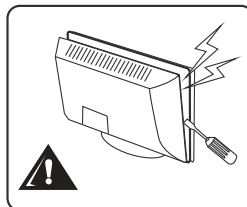

Peças de reposição

Quando peças de reposição forem necessárias, certifique-se de que o técnico de serviços indique, por escrito, que ele/ela utilizou peças de reposição especificadas pelo fabricante que possuam as mesmas características das peças originais. Substituições não autorizadas podem resultar em incêndio, choque elétrico ou outros perigos.

Verificação de segurança

Após a conclusão de qualquer serviço técnico ou consertos na TV, peça ao técnico para realizar uma inspeção rotineira de segurança (como especificada pelo fabricante) para determinar e certificar que a TV esteja funcionando em condição de desempenho seguro. O descarte da TV também deve ser feito por um serviço técnico qualificado.

Obrigado por adquirir esta televisão AOC de alta definição. A qualidade da imagem que você vê é tão boa quanto o sinal que você recebe. Para experimentar recursos fantásticos da sua nova TV AOC, você precisa ter acesso à programação HD. Sua TV AOC pode receber e exibir a programação HD a partir de:

- Transmissão aérea por meio de antena de qualidade HD
- Assinatura de programação HD por cabo
- Assinatura de programação HD por satélite
- Player Blu-ray Disc™ ou outro equipamento externo

Entre em contato com o seu provedor de programação por cabo ou satélite para informações sobre como atualizar para a programação HD.

Aviso de telefone celular

Para evitar oscilações na imagem/som, mau funcionamento ou até mesmo danos à TV, mantenha seu telefone celular longe do aparelho.

Diretiva de fim de vida

Estamos empenhados em produzir equipamentos ambientalmente corretos.

Seu novo receptor contém materiais que podem ser reciclados e reutilizados.

No final da sua vida útil, as empresas especializadas podem desmontar sua televisão para separar os materiais reutilizáveis e minimizar a quantidade de materiais a serem eliminados.

Por favor, certifique-se de descartar seu receptor antigo de acordo com os regulamentos locais.

Conteúdo da caixa

Após abrir a caixa de embalagem da TV, certifique-se de que ela e todos os acessórios estejam presentes e sem danos,

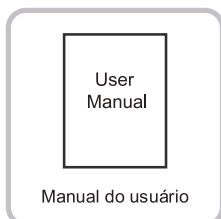
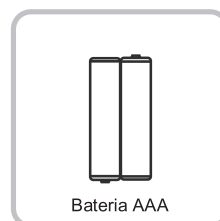
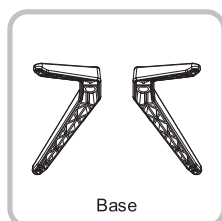
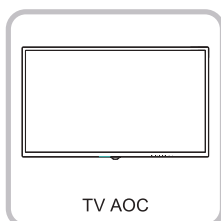

Controles & Conexões

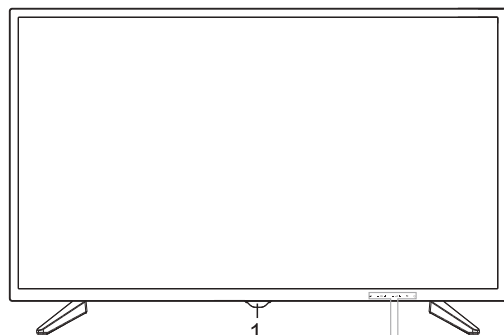

1.	Indicador de alimentação LED e janela de recepção remota.	
2.		Ligado /Em espera
3.		Pressione esta tecla para acessar o menu principal.
4.		Pressione estas duas teclas para aumentar ou reduzir o volume, e ajuste o valor analógico no OSD.
5.		Pressione estas duas teclas para selecionar o canal, e ajuste as opções escolhidas em OSD.
6.		Pressione esta tecla para acessar o menu da fonte de sinal e selecionar a fonte de sinal.

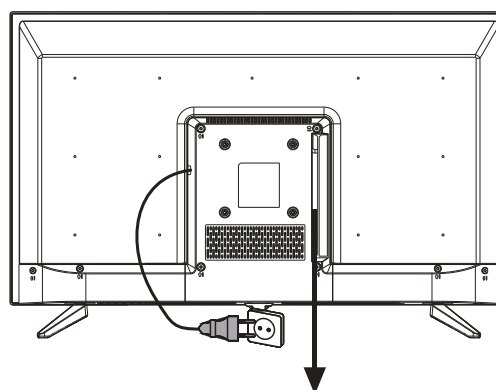
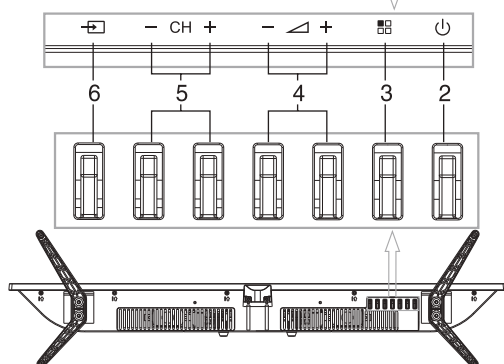

Item	Descrição
HDMI IN/HDMI 2 suporta ARC (Canal de retorno de áudio)	A Entrada HDMI (High-Definition Multimedia Interface), proporciona uma conexão de áudio/vídeo de sinal digital, entre a TV e qualquer outro tipo de aparelho com conexão HDMI, tais como DVDs, reprodutores de disco Blu-ray, receptores AV, PCs, etc. O HDMI é compatível com vídeo melhorado em alta definição e áudio digital. É necessária uma conexão HDMI para ver os formatos 480i, 480p, 720p, 1080i e 1080p. Certifique de usar somente um cabo HDMI que contenha o logotipo HDMI. (Quando conectado a um equipamento com a função MHL, selecione HDMI1 como fonte de sinal de entrada.)
Entrada de VHF/UHF/Cabo	RF (Frequência de radio ou sinal modulado como o provedor de transmissões de TV.) Entrada para conectar seu cabo de antena ou VHF/UHF.
AV IN	Conecte a saída de vídeo AV do seu aparelho, na entrada de vídeo AV da TV e os plugues de áudio L/R.
USB	Insira o dispositivo de armazenamento USB na porta USB 2.0 para visualizar fotos, reproduzir música e vídeos.
Audio out	Conecte ao dispositivo de áudio.
LAN	Conecte ao Roteador.

Controle Remoto



Botão		Descrição
	POWER	Pressione para ligar e desligar a TV.
	INPUT	Pressione este botão para exibir o menu de fonte de sinal.
	Mute	Ativa e desativa o som.
	0-9	Botão de seleção de canal de televisão.
	USB	Atalhos para fonte USB
	FREEZE	Congelar imagem
	EPG	Para exibir o Guia de Programação Eletrônica do canal atual durante o estado não menu.
	OK	Confirma a operação.
	Cursor key	Botão do cursor para cima e para baixo: seleção de função; Botão do cursor para esquerda e para a direita: adicionar ou reduzir o analógico.
	VOL+/VOL-	Botão de ajuste do volume.
	CH+/CH-	Seleciona o canal da TV.
	MENU	Pressione para exibir ou sair do menu.
	INFO	Exibe as informações do programa atual.
	SLEEP	Define o tempo para desligar a TV.
	BACK	Pressione esse botão para retornar ao canal anterior. Aplicativo Ginga: Quando a função Ginga estiver ativa, você pode usar a tecla do controle remoto BACK, para voltar a tela que estava anteriormente.
	EXIT	Pressione esse botão para sair do menu
	Decimal point	Seleciona o ponto decimal.
	Aspect Ratio	Ajusta a relação de aspecto
	CHLIST	Busca na lista de canais
	REC	Grava programas. (em fonte de sinal DTV.)
	Multi Media	Para operação USB.
	Color Key	Tecla de função especial do menu.

Conexão da TV

Sistema de cabo ou antena VHF/UHF

Você pode desfrutar de programação analógica de definição padrão com sua nova TV usando sinal de cabo ou antena externa VHF/UHF. Recomenda-se conectar a entrada da antena/cabo usando um cabo coaxial de 75 ohms para receber uma qualidade de imagem melhor. Um cabo paralelo de 300 ohms pode ser afetado facilmente pela interferência de frequência de rádio, causando a degradação do sinal.

Cabo ou VHF/UHF (ou somente VHF)

Cabo coaxial de 75 ohm  Parte posterior da TV
Entrada VHF/UHF

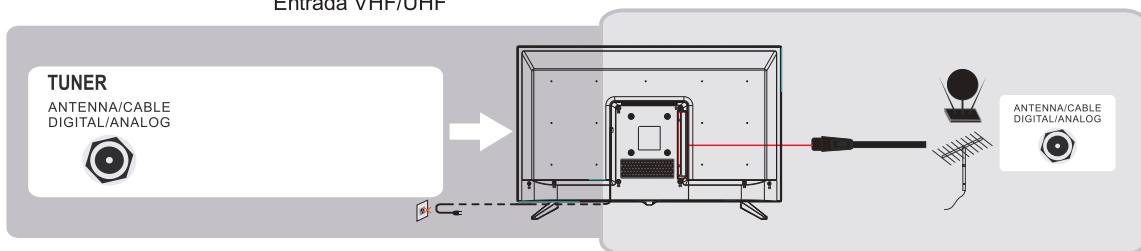

Conexão HDMI

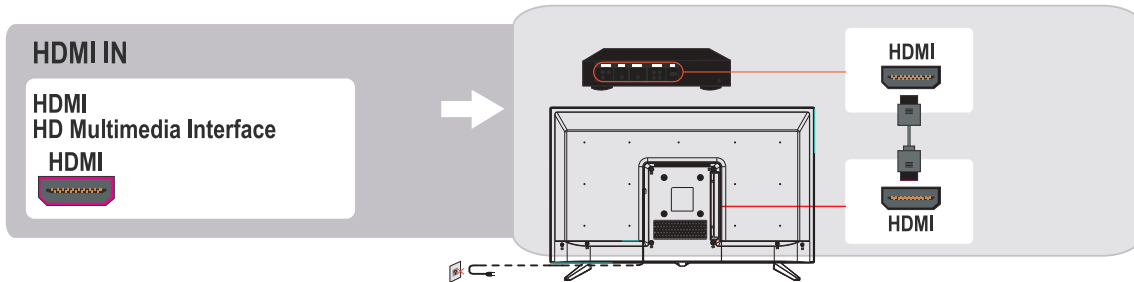

Conexão de sinal AV

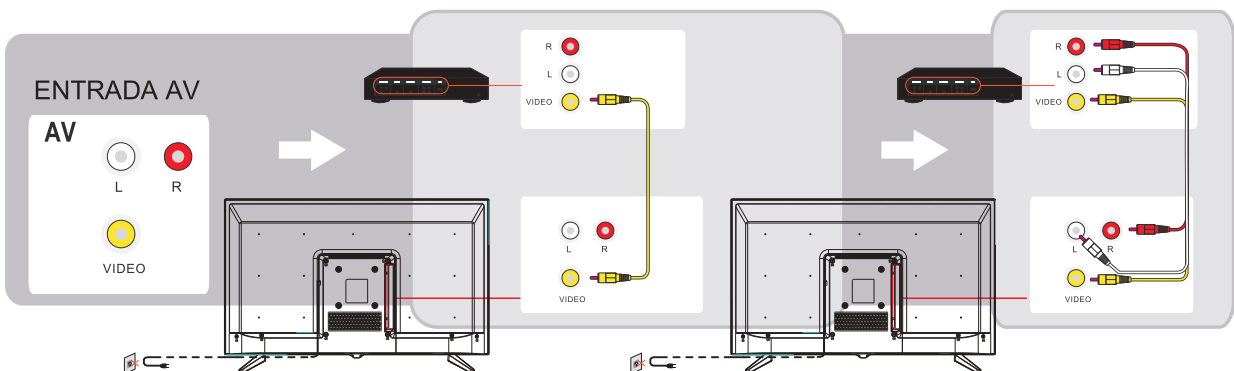

Conexão VGA

Use a TV como um monitor para o seu VGA exibido abaixo com a conexão HD15 para HD15.

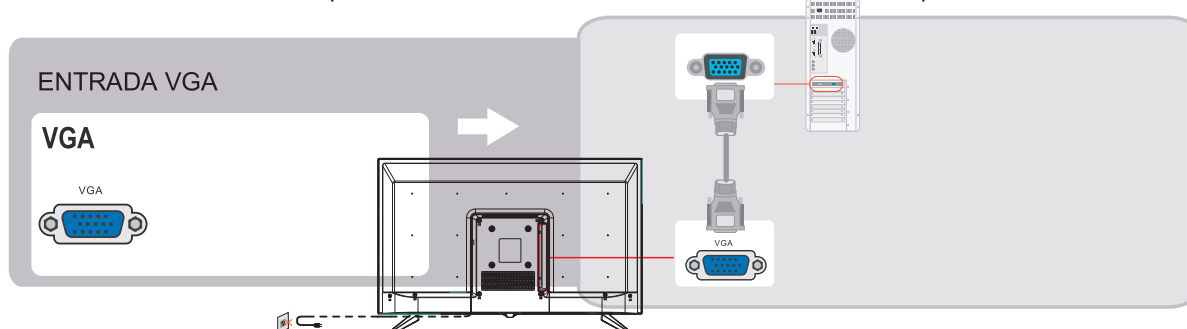

- Conecte a tomada PC IN no PC usando o cabo HD15-HD15 com núcleo de ferrite (RGB analógico) e cabo de áudio.
- Se o PC se conecta à TV, e nenhum sinal proveniente do PC é introduzido por mais de 30 segundos, a TV entra automaticamente no modo de espera.

Saída de áudio

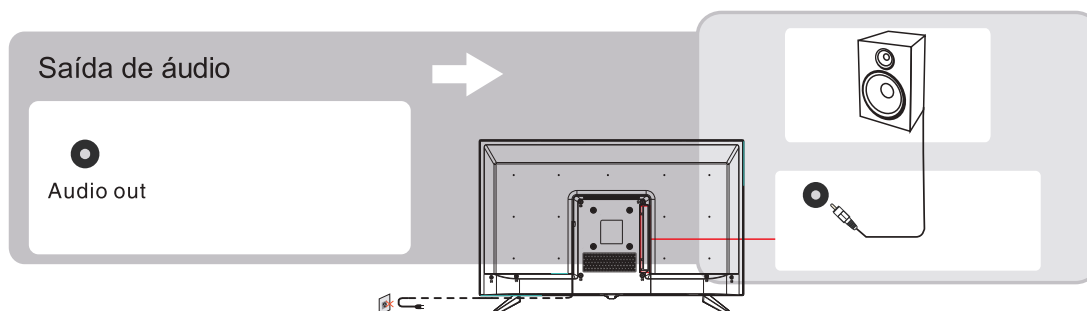

Conexão à ETHERNET

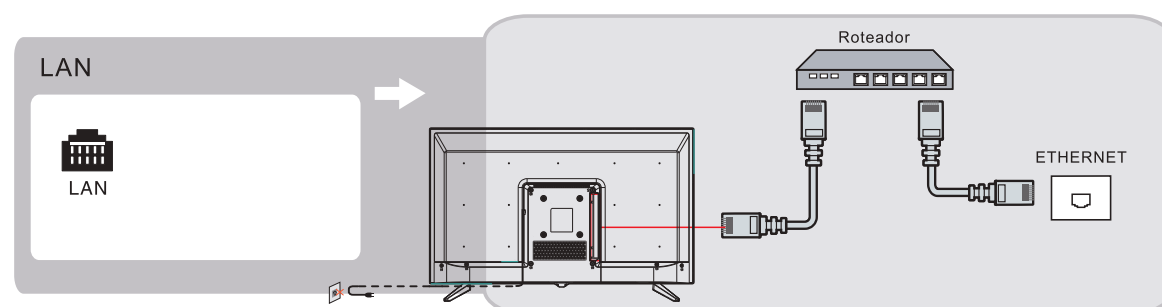

Instruções gerais de operação

Antes de ativar a plataforma, verifique se a fonte de alimentação está estável e o cabo da antena está bem conectado.

Ligar

Conecte o cabo de alimentação à tomada elétrica, pressione o botão "⏻" no painel de controle (Caso não haja esse botão, não é preciso operar esta etapa), em seguida, pressione a tecla "⏻" no controle remoto ou no painel para ativar a TV. A tela exibe "Please select an OSD language" (Por favor,selecione o idioma do MENU) do menu na primeira inicialização (Fig.1). Pressione a tecla "◀/▶/▲/▼" no controle remoto para selecionar o idioma e pressione a tecla "OK" no controle remoto para confirmar. A tela exibe o menu "país" ao mesmo tempo. Você pode selecionar o seu país usando a tecla "◀/▶/▲/▼" no controle remoto, a máquina inicia a busca automática de canais após a tecla "OK" ser pressionada (Fig.2).

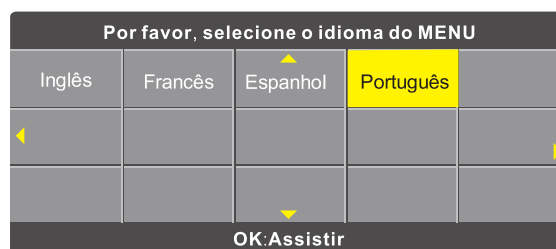

Fig.1



Fig.2

Modo de espera

Pressione a tecla "⏻" no controle remoto, a TV ficará no modo de espera.

★ Nota especial:

1. Ligar o modo de espera automático, O aparelho de TV entrará automaticamente no modo de espera (standby) se não houver nenhuma entrada de sinal por 5 minutos quando a TV é ligada.
2. Quando o tempo programado para desligar é alcançado, a TV entra no modo de espera automaticamente.

Seleção da fonte de sinal

Pressione a tecla "INPUT" no controle remoto ou no painel de controle e o menu "Input Source" (FONTE DE SINAL) será exibido na tela (Fig.3). Em seguida, pressione a tecla "▲/▼" no controle remoto ou a tecla "CH+/CH-" no painel de controle para selecionar a fonte de sinal. Pressione a tecla "OK" no controle remoto e a TV mudará a fonte de sinal atual para a fonte selecionada.



Fig.3

Descrição do menu de funcionamento

Pressione a tecla **"MENU"** no controle remoto ou no painel de controle. A tela exibirá o menu principal (Fig.4).

1. Pressione a tecla "**◀/▶**" no controle remoto ou a tecla **"VOL+ / VOL-"** no painel de controle para selecionar o menu tipo de ajuste, que inclui seis tipos: CANAL, IMAGEM, SOM, Tempo, Opções , BLOQUEAR.
2. Pressione a tecla "**▲/▼**" no controle remoto ou a tecla **"CH+ / CH-"** no painel de controle para selecionar o que for necessário no menu tipo de ajuste.
3. Pressione a tecla **"OK"** no controle remoto para definir ou entrar no submenu.
4. Pressione a tecla **"MENU"** para sair do menu principal quando a TV exibe o menu principal; pressione a tecla **"MENU"** para retornar ao menu anterior quando a TV exibe o submenu; Pressione a tecla **"EXIT"** para sair do menu completamente. Pressione a tecla **"INPUT"** para exibir o menu de fonte de entrada
5. Durante a operação, as seleções que não possam ser ajustadas no modo atual serão ocultadas automaticamente e a cor das seleções mudará para cinza.
6. O menu de instruções de funcionamento neste manual é explicado de acordo com o modo TV. O funcionamento em outros modos é similar ao do modo TV (Ar, Cabo). Os usuários podem considerá-lo como referência.

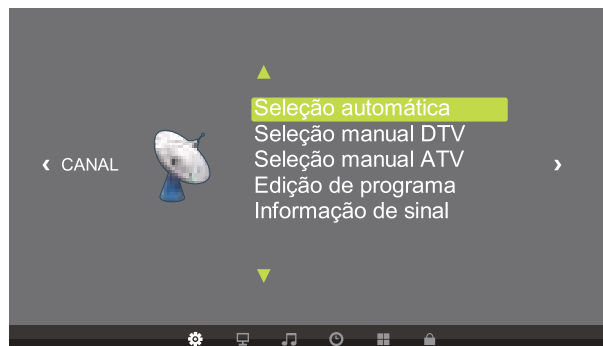

Fig.4

Nota: As teclas "**▲/▼/◀/▶**" neste Manual representam a direção das teclas do cursor no controle remoto a menos que seja especificado de outra forma. As instruções de funcionamento estabelecidas no texto abaixo são todas baseadas nas teclas de controle remoto. Por favor, compreenda as teclas do painel por conta própria.

CANAL

Pressione a tecla **"MENU"**, o menu CANAL é exibido na tela. Pressione a tecla "**▲/▼**" para selecionar o item que deseja ajustar ou definir.

Seleção automática

Após selecionar a Seleção automática, pressione a tecla **"OK"** para confirmar. A máquina iniciará a busca automática (Fig.2). Durante o processo de busca do canal de forma automática, pressione **"MENU"**. Aparecerá na tela a pergunta "Deseja pular a busca DTV?" Pressione a tecla "**◀**" para confirmar, ou pressione "**▶**" para cancelar. Ao pressionar a tecla "**◀**" para confirmar, a máquina iniciará a seleção

automática ATV. Durante a busca automática de canal ATV, pressione a tecla "MENU". Aparecerá na tela a pergunta "Deseja pular a busca ATV?" Pressione a tecla "◀" para confirmar, ou pressione "▶" para cancelar. Ao pressionar a tecla "◀" para confirmar, a máquina iniciará a seleção automática CATV. Durante a busca automática de canal ATV, pressione "MENU". Aparecerá na tela a pergunta "Deseja pular a busca CATV?" Pressione a tecla "◀" para confirmar, ou pressione "▶" para cancelar.

Seleção manual DTV

Após selecionar a Seleção manual DTV (Apenas no modo Air é possível selecioná-la), pressione a tecla "OK" para entrar no menu Seleção manual DTV. Pressione a tecla "◀/▶" para selecionar o canal, em seguida, pressione a tecla "OK" para conduzir a busca. Após a busca, pressione a tecla "MENU" para sair.

Seleção manual ATV

Após seleciona a Seleção manual ATV, pressione a tecla "OK" para acessar o menu Seleção manual ATV.

Item	Função
Sistema de cor	Seleciona o sistema de cor como Auto, NTSC, PAL M, PAL N.
Canal atual	Seleciona o número do canal atual para salvar o novo canal.
Sintonia fina	Ajusta a frequência do canal atual.

Editar programa

Após selecionar Editar Programa, pressione a tecla "OK" para acessar o menu Editar programa (Fig.5), em seguida, pressione "▲/▼" para selecionar o canal que gostaria de editar.

Excluir: Selecione o canal e pressione a tecla vermelha para excluir este canal.

Favorito: Selecione um canal e pressione a tecla amarela (Amarela) para adicionar este canal à lista de favoritos, você pode pressionar a tecla amarela (Amarela) para exibir a lista de favoritos.

Pular: Selecione um canal e pressione a tecla azul, o ícone SKIP é exibido atrás do canal selecionado. Pressione a tecla azul para cancelar. Quando estiver selecionado, um canal pode ser pulado pressionando a tecla azul.

Informações de sinal

Após selecionar Informações de Canal; Pressione a tecla "OK" para acessar o menu Informações de sinal, você pode ver as informações detalhadas sobre o sinal. (Disponível apenas quando há um sinal em DTV).

Selecionar canais com a tecla "CH+/CH-"

Pressione a tecla "CH+/CH-" para selecionar os canais.

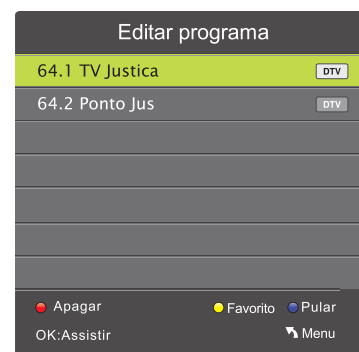

Fig.5

Selecionar canais com teclas numéricas

Selecione o canal ATV: Pressione as teclas numéricas no controle remoto para selecionar o canal de TV diretamente. Selecione um canal DTV: Use a tecla ● para selecionar o sub canal em DTV. Por exemplo: você precisa assistir o canal 1.1, Pressione "1"> pressione "●" > pressione "1".

IMAGEM

Item	Função
Modo imagem	Selecionar um modo de imagem pré-definido, você também pode ajustá-lo por conta própria no modo de usuário.
Temperatura da cor	Selecionar uma temperatura de cor pré-definida.
Relação de aspecto	Selecionar uma relação de aspecto da imagem.
Redução de ruído	Selecionar o nível de ruído para a imagem.
Contraste Dinâmico Avançado	Selecione para ajustar automaticamente o contraste da tela.
Configuração do PC	Ajuste Horizontal, posição Vertical, Tamanho e Fase em fonte VGA.

Nota:

1. Para ajustar Contraste, Brilho, Saturação e Nitidez, o Modo Imagem deve ser definido para "Usuário".
2. Matiz só pode ser ajustado no sistema NTSC.

SOM

Item	Função
Modo de som	Selecionar o modo de som pré-definido, podendo também ser ajustado por conta própria no modo usuário.
Balço	Ajustar o balance do nível de som entre o alto-falante esquerdo e direito da TV. Aumentar o volume analógico diminui o volume esquerdo; Diminuir o valor analógico diminui o volume direito (-50 ~ 50).
AD Switch	Ligar para abrir o AD Switch ou ajustar o valor do AD Switch.
Modo SPDIF	Escolher o tipo de saída de áudio digital entre RAW e PCM.
Tipo de áudio	Selecionar um tipo de áudio.
Atraso de áudio	Solucionar problemas de sincronização de audio-vídeo.

Nota:

1. Para ajustar agudos e graves, o Modo de som deve ser definido para "Usuário".
2. AD Switch, Audio Type and Audio Delay estão disponíveis quando há um sinal sob DTV.

Tempo

Item	Função
Relógio	Define a hora automaticamente
Hora de desligar	Define a hora em que a TV será desligada.
Hora de ligar	Define um canal desejado a ser exibido automaticamente no horário pretendido. (Apenas canais memorizados podem ser reservados).
Desligamento automático	Desliga automaticamente a TV após um período de tempo predeterminado.
Fuso horário	Seleciona o seu fuso horário. (Disponível apenas quando a Auto Sync está definido como ligado)

Nota: Se você desconectar o cabo de alimentação, o relógio ajustará automaticamente.

Opções

Item	Função
Idioma OSD	Selecionar o idioma do menu OSD.
Idioma do áudio	Selecionar idioma de áudio do DTV.
Legenda Deficientes auditivos	Permitir o acesso das pessoas com deficiência auditiva às legendas, se disponíveis.
Sistema de arquivo PVR	Gerir dispositivos externos e tamanho configuração Timeshift.
Caption	Ligar o closed caption ao sintonizador de TV.
Aplicativo Ginga	Selecionar um tipo de aplicativo ginga na lista.
Ginga	Abrir ou fechar a função ginga: Ligar/Desligar.
Atualização de Software (USB)	Consulte " Atualização de software (USB) ".
Restauração padrão de fábrica	Restaurar todas as definições para a configuração de fábrica.

Atualização de software (USB)

Insira um dispositivo de armazenamento USB com o arquivo de atualização correto para a interface USB TV, Em seguida, selecione atualização de software (USB), pressione a tecla "**OK**". Siga as instruções na tela. A TV será desligada e ligada automaticamente após concluir a atualização do firmware. A atualização pode demorar alguns minutos.

Nota: Não corte a energia e não retire o dispositivo de armazenamento USB da TV durante a atualização.

BLOQUEIO

Pressione a tecla "**MENU**", o menu **CANAL** é exibido na tela. Pressione a tecla "**◀/▶**" para selecionar BLOQUEIO e pressione "**▲/▼**" para selecionar o sistema de bloqueio, pressione a tecla "**OK**" para acessá-lo. Após pressionar a tecla "**OK**", pressione a tecla numérica para digitar a senha padrão **0000** para a entrada do menu BLOQUEIO e, em seguida, pressione a tecla "**▲/▼**" para selecionar o item que deseja ajustar ou definir.

Item	Função
Sistema de bloqueio	Habilita ou desabilita o sistema de bloqueio.
Definição de senha	Alterar senha de bloqueio.
Bloqueio do Programa	Selecione um canal na lista e pressione a tecla verde para bloquear este canal. Pressione a tecla verde novamente para desbloqueá-lo. Para assistir um canal bloqueado, digite uma senha de 4 dígitos.
Controle dos pais	Ajusta o nível de bloqueio de filme. Esta função ajuda os pais a bloquear canais inadequados para a idade dos seus filhos; Para ver um canal bloqueado, é preciso digitar a senha de 4 dígitos. (Apenas em DTV)

Time SHIFT

Quando você estiver assistindo o Programa DTV, insira o disco USB na interface USB da TV, e pressione a tecla "**■**" para iniciar a função de deslocamento de tempo (Fig.6). Usando esta função, você pode pausar a TV ao vivo ou marcar durante a reprodução do programa de TV desde o início em que

Se você marcou esta função. Pressione "◀/▶" para selecionar o ícone "Reproduzir" e pressione a tecla "OK" para reproduzir. Pressione "◀/▶" para selecionar o ícone "Parar" e pressione a tecla "OK" para sair. Em seguida, os arquivos de gravação serão automaticamente excluídos ao sair da função deslocamento de tempo.

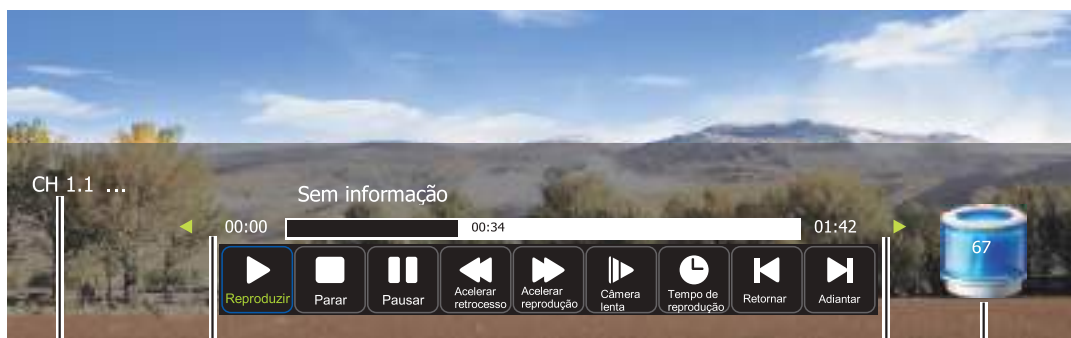

Fig.6

Ícone	Descrição
❶	Indica o canal atual.
❷	Indica que o sistema está gravando o Programa.
❸	Indica o estado de uso do disco.
❹	Indica o estado de uso do disco.
▶	Reproduzir: Play. Selecione esse ícone, pressione a tecla "OK" para reproduzir.
■	Parar: Selecione esse ícone, pressione a tecla "OK" para parar e sair.
⏸	Pausar: Selecione esta função, pressione a tecla "OK" para fazer uma pausa.
◀	Acelerar retrocesso: Selecione esse ícone, pressione a tecla "OK" para acelerar o retrocesso, pressione a tecla "⏸" para reproduzir normalmente.
▶	Acelerar reprodução: Selecione esse ícone, pressione a tecla "OK" para avançar, pressione a tecla "⏸" para reproduzir normalmente.
▶	Câmera lenta: Selecione esse ícone, pressione a tecla "OK" para avançar em câmera lenta, pressione "⏸" para reproduzir normalmente.
⌚	Tempo de reprodução: Selecione esse ícone, pressione a tecla "OK", em seguida, pressione "▲/▼" para selecionar o tempo de reprodução.
◀	Retornar: Selecione esse ícone, pressione a tecla "OK" para retornar a reprodução em 30s.
▶	Adiantar: Selecione esse ícone, pressione a tecla "OK" para adiantar a reprodução em 30s.

REC

Quando você estiver assistindo ao Programa DTV, insira o disco USB na interface USB de TV, e pressione a tecla "REC" para iniciar a gravação (Fig.7). Pressione "◀/▶" para selecionar o ícone "Reproduzir" e pressione a tecla "OK" para reproduzir. Pressione "◀/▶" para selecionar o ícone "Parar" e pressione a tecla "OK" para sair.

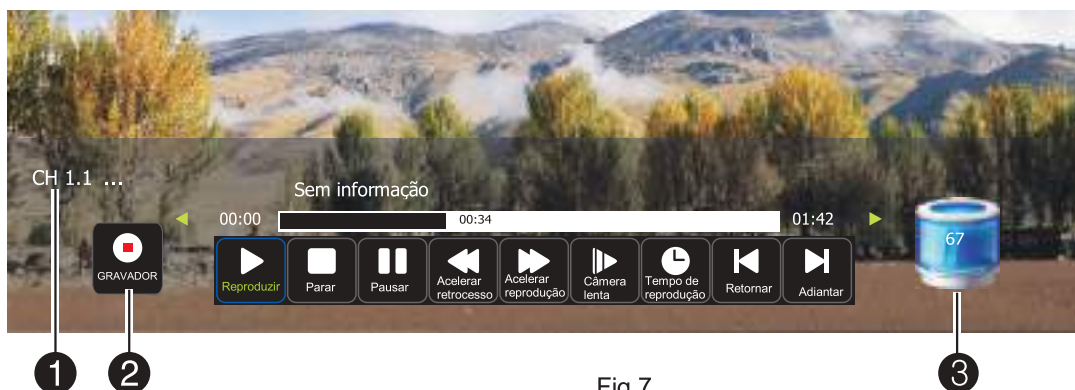

Fig.7

Ícone	Descrição
❶	Indica o canal atual.
❷	Indica que o sistema está gravando o Programa.
❸	Indica o estado de uso do disco.
▶	Reproduzir: Selecione esse ícone, pressione a tecla "OK" para jogar.
■	Parar: Selecione esse ícone, pressione a tecla "OK" para parar e sair.
⏸	Pausar: Selecione esta função, pressione a tecla "OK" para fazer uma pausa.
◀	Acelerar retrocesso: Selecione esse ícone, pressione a tecla "OK" para voltar rapidamente, pressione a tecla "OK" várias vezes para acelerar: 2X, 4X, X8, X16, X32, pressione "⏸" para reproduzir normalmente.
▶	Acelerar reprodução: Selecione esse ícone, pressione a tecla "OK" para avançar rapidamente, pressione a tecla "OK" várias vezes para acelerar: 2X, 4X, X8, X16, X32, pressione a tecla "⏸" para reproduzir normalmente.
⏪	Câmera lenta: Selecione esse ícone, pressione a tecla "OK" para avançar em câmera lenta, pressione a tecla "⏸" para reproduzir normalmente.
⌚	Tempo de reprodução: Tempo de reprodução: Selecione esse ícone, pressione a tecla "OK", em seguida, pressione "▲/▼" para selecionar tempo de reprodução.
⏮	Retornar: Selecione esse ícone, pressione a tecla "OK" para fazer um salto para trás de 30s.
⏭	Adiantar: Selecione esse ícone, pressione a tecla "OK" para fazer um salto para a frente de 30s.

Nota:

1. Durante a gravação de um programa, você não pode mudar de canal.
2. O áudio de descrição de áudio (comentário) para deficientes visuais não podem ser gravadas.
3. Você pode gravar as legendas digitais (DVB) do canal. Não é possível gravar as legendas que vieram dos serviços de texto.
4. Para usar o Timeshift ou a função de TV gravada, um dispositivo USB conectado deve executar a função de formato de dispositivo de forma adequada para a gravação. (Se você formatar o dispositivo, todos os arquivos serão apagados.)
5. Quando o espaço de armazenamento em disco é curto, será produzida uma de aviso. Em seguida, a gravação é interrompida automaticamente e a televisão volta à transmissão normal.
6. Ao usar um dispositivo USB para gravar vídeos, a velocidade deste dispositivo afeta a qualidade da gravação. Recomendamos a utilização de um dispositivo USB de alta velocidade.

EPG

Quando estiver assistindo o DTV Program, pressione a tecla "EPG", o menu EPG aparecerá na tela. (Fig.8)

Ícone	Descrição
● Record	Pressione a tecla vermelha para acessar o submenu. Você pode selecionar a hora marcada para gravar o que desejar.
● Info	Pressione a tecla verde para exibir as informações detalhadas sobre o programa.
● Schedule	Pressione a tecla amarela para exibir a lista de programação. Escolha um horário na lista e pressione a tecla vermelha para excluí-lo.
● Remind	Pressione a tecla azul para definir o lembrete que alerta o usuário sobre o início de um programa com uma mensagem na tela.



Fig.8

Operação da fonte de sinal USB

Conecte o dispositivo de armazenamento USB à interface USB do televisor, pressione o botão "INPUT" para selecionar a fonte do sinal USB e pressione o botão "OK" para confirmar.

Comentário:

1. Arquivos de mídia compatíveis com USB: vídeo, áudio, imagens e texto. Os dispositivos de armazenamento USB não padronizados podem ser incompatíveis; substitua-os por dispositivos padrão;
2. O sistema de transmissão multimídia em tempo real está limitado em cada tipo de formato de arquivo e apresentará um informe de erro se estiver fora do limite do sistema;
3. Não desconecte o dispositivo USB durante a reprodução. Isto provocará erros no sistema ou no dispositivo;
4. O sistema suporta a unidade USB e disco rígido removível com o padrão USB1.1 e interface de protocolo de transmissão USB2.0. O formato de arquivo do dispositivo USB deve ser FAT ou FAT32, em lugar de NTFS.
5. A interface USB desta TV pode fornecer uma tensão de 5V e a corrente máxima é de 500mA; a identificação precisa do reprodutor multimídia será afetada quando for usado um dispositivo de armazenamento superior a 500mA, o qual é um fenômeno natural.
6. Ao usar um dispositivo USB para reproduzir vídeos, a velocidade deste dispositivo afeta a qualidade da reprodução. Recomendamos a utilização de um dispositivo USB de alta velocidade.

Pressione a tecla "◀/▶" para selecionar o menu tipo de ajuste, que inclui quatro tipos : Filme, Música, Fotografia, Arquivos. (Fig.9)

Pressione a tecla "◀/▶" para selecionar Filme. Em seguida, pressione a tecla "OK" para ler seus documentos de filme. Pressione a tecla "▲/▼/◀/▶" para selecionar o arquivo e pressione a tecla "OK".

Pressione a tecla "▶/⏸" para reproduzir.

















Quando você não escolhe nada, a máquina irá reunir todos os filmes no arquivo na lista de reprodução automaticamente.



Fig.9

Nota: O método de operação de Música, Fotografias e Arquivo são os mesmos de Filme. Por favor, consulte opções de Filme.

Função básica: Durante a reprodução, pressione a tecla **"INFO"** no controle remoto para exibir a barra de funções de funcionamento básico na parte inferior da tela. (Pressione a tecla **"INFO"** no controle remoto para ocultar a barra de ferramentas).

	Reproduzir/Parar: Pressione " ◀/▶ " para selecionar esta função, pressione a tecla "OK" para reproduzir ou parar.
	Anterior: Pressione " ◀/▶ " para selecionar esta função, pressione a tecla "OK" para ler a próxima foto.
	Avançar: Pressione " ◀/▶ " para selecionar esta função, pressione a tecla "OK" para ler a próxima foto.
	Parar: Pressione " ◀/▶ " para selecionar esta função, pressione a tecla "OK" para parar a reprodução e voltar ao menu anterior.
	Repetir: Pressione " ◀/▶ " para selecionar esta função, pressione a tecla "OK" para selecionar o modo de repetição.
	BGM: Pressione " ◀/▶ " para selecionar esta função, pressione a tecla "OK" para reproduzir música de fundo (Apenas em FOTO e TEXTO há essa opção)
	Lista de Reprodução: Pressione " ◀/▶ " para selecionar esta função, pressione a tecla "OK" para exibir lista de reprodução.
	Informações: Pressione " ◀/▶ " para selecionar esta função, pressione a tecla "OK" para exibir as informações da foto, incluindo resolução, tamanho e assim por diante.
	Girar +: Pressione " ◀/▶ " para selecionar esta função, pressione a tecla "OK" para fotorotação no sentido horário.
	Girar -: Pressione " ◀/▶ " para selecionar esta função, pressione a tecla "OK" para fotorotação em sentido anti-horário.
	Ampliar: Pressione " ◀/▶ " para selecionar esta função, pressione a tecla "OK" para ampliar a imagem.
	Reduzir: Pressione " ◀/▶ " para selecionar esta função, pressione a tecla "OK" para reduzir a imagem.
	Acelerar retrocesso: Pressione " ◀/▶ " para selecionar esta função, pressione a tecla "OK" para retroceder rapidamente. Pressione a tecla "PLAY" para reproduzir normalmente.
	Acelerar reprodução: Pressione " ◀/▶ " para selecionar esta função, pressione a tecla "OK" para avançar rapidamente. Pressione a tecla "PLAY" para reproduzir normalmente.
	Tempo de Reprodução: Pressione " ◀/▶ " para selecionar esta função, pressione a tecla "OK" para selecionar o tempo de reprodução.
	Repetir AB: Pressione " ◀/▶ " para selecionar esta função, pressione a tecla "OK" para selecionar a configuração A, B ou Nenhuma, o filme irá circular a reprodução no tempo de A a B.
	Câmera lenta: Pressione " ◀/▶ " para selecionar esta função, pressione a tecla "OK" para diminuir a velocidade de reprodução. Pressione a tecla "PLAY" para reproduzir normalmente.

Resolução de problemas simples

Sintoma	Fator	Solução
Manchas de neve e ruído.	<ol style="list-style-type: none"> O conector do cabo da antena está frouxo, o cabo está danificado. A configuração de canal não está correta. O tipo de cabo de antena não é compatível Direção ou posição do cabo da antena é incorreta. O sinal está fraco. 	<ol style="list-style-type: none"> Verifique se o plugue conector do cabo da antena está bem ajustado. Consulte o método de configuração de canal, reiniciando-o novamente. Verifique o tipo de cabo da antena (VHF/UHF). Ajuste a direção ou posição do cabo da antena. Tente usar um amplificador de sinal.
Não há imagem nem som.	O plugue de alimentação está frouxo, o cabo de alimentação não está bem conectado.	<ol style="list-style-type: none"> Verifique se o cabo de alimentação está bem conectado. Verifique se o equipamento está em modo de espera.
A imagem de TV tem listras.	O sinal tem interferência, tal como um carro, luz de neon, aspiradores etc.	Não utilize aspiradores elétricos ao redor do equipamento, ajuste a direção do cabo da antena para reduzir a interferência.
A imagem de TV tem sombras.	<ol style="list-style-type: none"> O sinal de TV é refletido por uma construção ou edifício. A direção do cabo da antena é incorreta. 	<ol style="list-style-type: none"> Utilize um cabo de antena direcional. Utilizar a sintonia fina da TV. Ajuste a direção do cabo da antena.
Não há cor.	<ol style="list-style-type: none"> A saturação de cor é muito baixa. O sistema de cor é incorreto. 	<ol style="list-style-type: none"> Clique em "PICTURE" (IMAGEM) para incrementar a saturação de cor. Clique em "TV" para mudar o sistema de cor.
A TV não emite sons.	<ol style="list-style-type: none"> O ajuste de volume está muito baixo. Está em modo silencioso 	<ol style="list-style-type: none"> Ajuste o volume para um nível adequado. Pressione o botão SILENCIAR (MUTE) no controle remoto para sair do modo silencioso.
A distância de alcance do controle remoto é curta, o controle é perdido.	<ol style="list-style-type: none"> A janela de recepção do controle remoto está obstruída por objetos. A energia da bateria do controle remoto é muito baixa. 	<ol style="list-style-type: none"> Retire os objetos, evitando cobrir a janela de recepção do controle remoto. Troque a bateria.
A tela do computador aparece borrada.	<ol style="list-style-type: none"> Ajuste incorreto. Modo de tela incorreto. 	<ol style="list-style-type: none"> Utilize a função de ajuste automático. Utilize o modo recomendado.
A imagem da tela do computador mostra uma excursão de imagem, não em tela cheia, sobre a tela.	<ol style="list-style-type: none"> Ajuste incorreto. Modo de tela incorreto. 	<ol style="list-style-type: none"> Utilize a função de ajuste automático. Digite "GEOMETRIA" para ajustar a posição horizontal ou vertical. Use o modo recomendado.
Sinais de ruído ao desligar.	Fonte elétrica apagada.	É normal.

ATENÇÃO: Não permita que seu equipamento exiba uma mesma imagem por um longo tempo. Configure um procedimento de proteção de tela. Se uma imagem de alto contraste permanecer ativa durante muito tempo, esta imagem mostrará na tela “deixar sombra”. Geralmente, “deixar sombra” desaparecerá gradualmente quando a televisão for desligada. No entanto, se este problema não puder ser reparado, não será coberto pela garantia.

Dimensões e Especificações

Modelo	32"
Resolução	1366×768
Fonte de alimentação	100V-240VAC 60/50Hz
Dimensão (L×H×W)	Excluindo a base: 730×430×71mm
	Incluindo a base: 730×479×202mm
	Embalagem: 825×514×128mm
Peso	Peso líquido: 4,0 Kg
	Peso bruto 5,0 Kg

Ambiente de operação:

Temperatura: 5°C~40°C Umidade: 10%~85% Pressão atmosférica: 86kPa~104kPa

Altitude: ≤2000m

Ambiente de armazenamento:

Temperatura: -20°C~55°C Umidade: 5%~95% Pressão atmosférica: 86kPa~104kPa

Altitude: ≤2000m

Especificações técnicas para a TV

1. Sistemas compatíveis: **ATV:** PAL M/N, NTSC M; **DTV:** ISDB-T.
2. TV(RF): 75Ω Impedância
3. Entrada de vídeo AV: 75Ω, 1VP-P, RCA
4. Entrada de áudio AV: 20KΩ, 500mV RMS
5. Entrada de vídeo HDMI: 480i, 480p, 576i, 576p, 720p, 1080i, 1080p

Modo de visualização VGA

Nº	Modo	Resolução	Taxa de atualização rate
1	VGA	720×400	70Hz
2		640×480	60Hz
3	SVGA	800×600	60Hz
4	XGA	1024×768	60Hz
5	WXGA	1360×768	60Hz

Modo recomendado: 1360X768@60Hz

Modo de visualização de vídeo HDMI

Nº	Modo	Resolução	Taxa de atualização rate
1	SD	720×480p/i	60Hz
2		720×576p/i	50Hz
3	HD	1280×720p	50Hz
4		1280×720p	60Hz
5		1920×1080i	50Hz
6		1920×1080i	60Hz
7	FHD	1920×1080p	50Hz
8		1920×1080p	60Hz

Modo de visualização de PC HDMI

Nº	Modo	Resolução	Taxa de atualização rate
1	VGA	720×400	70Hz
2		640×480	60Hz
3	SVGA	800×600	60Hz
4	XGA	1024×768	60Hz
5	WXGA	1360×768	60Hz

Administração de energia

Modo	Consumo de energia
Ligado	≤55W
Modo em espera	≤0,5W

Nota: Todas as especificações no manual de usuário ou na caixa podem ser alteradas sem aviso prévio.

Instalação da base

Coloque o aparelho virado com a traseira para cima numa mesa. Distinga a direção da instalação para a base esquerda e direita, de acordo com a imagem, e instale as bases no fundo das traseiras do aparelho, na direção da seta, conforme indicado na imagem, alinhando os orifícios de posicionamento no topo das bases em forma de V com o suporte no fundo da parte traseira do aparelho (tenha em conta que a dimensão os suportes do lado esquerdo e direito são diferentes). Alinhe os orifícios dos parafusos e aperte os parafusos (as bases devem ser ajustadas conforme indicado na imagem; caso contrário não poderá instalar as bases na devida posição.)

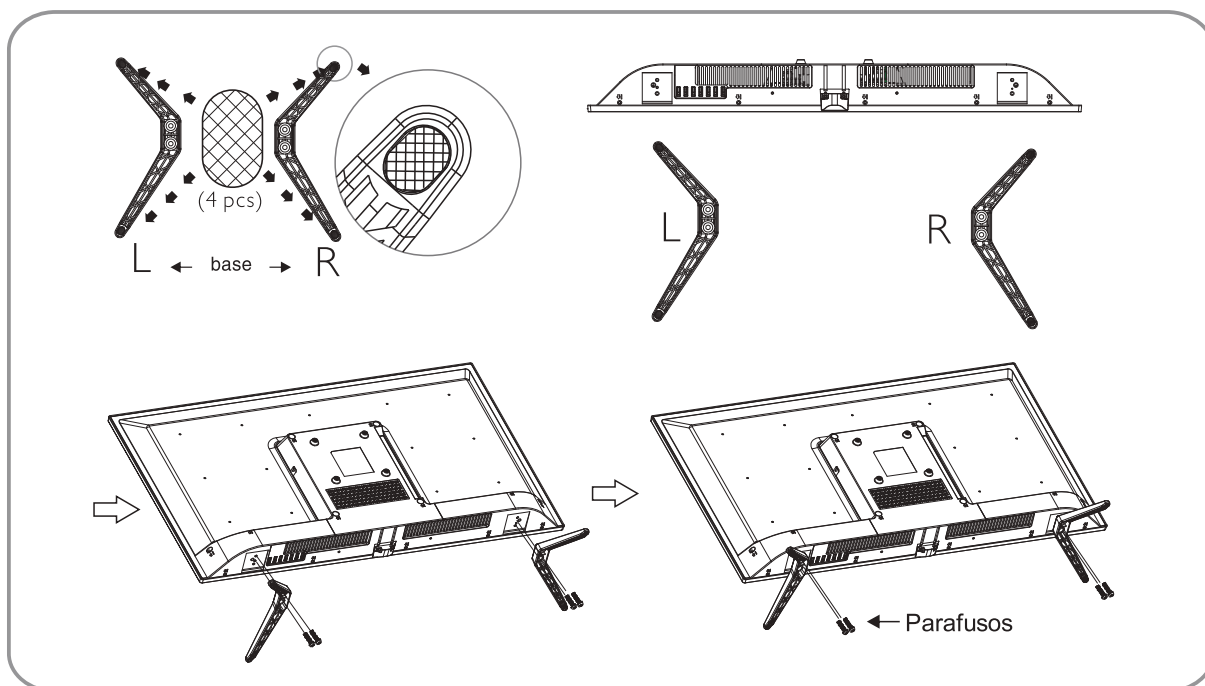

Observação: O aspecto da base e aparelho reais pode ser diferente das imagens; consulte o aparelho em questão.



LE32M1475/25

CERTIFICADO DE GARANTIA TV AOC
(válido somente no território brasileiro)

Este produto (TV AOC) é garantido pela ENVISION INDÚSTRIA DE PRODUTOS ELETRÔNICOS LTDA., na qualidade de fabricante, doravante denominada simplesmente ENVISION, conforme condições abaixo:

1. CONDIÇÕES GERAIS DA GARANTIA

- 1.1. A ENVISION garante o produto, cujo número de série consta neste certificado, contra qualquer defeito de material ou processo de fabricação, desde que, a critério de seus técnicos autorizados, constate-se defeito em condições normais de uso.
- 1.2. A reposição de peças defeituosas e execução dos serviços decorrentes desta Garantia somente serão procedidas nas localidades do território brasileiro onde a ENVISION mantiver “Centro de Serviço Autorizado”, de titularidade dela própria ou de terceiro por ela expressamente indicado, onde deverá ser entregue o produto para reparo.
- 1.3. As despesas de transporte, frete e seguro do produto até o Centro de Serviço Autorizado e respectivo retorno correrão por conta do Cliente.
- 1.4. Esta Garantia somente será válida se o presente certificado estiver devidamente preenchido e sem rasuras, acompanhado da via original da Nota Fiscal de Compra.

2. PRAZO DA GARANTIA

2.1. O prazo de validade desta Garantia é de 3 (três) meses (garantia legal), e de mais 9 (nove) meses (garantia adicional), totalizando 1 (hum) ano de Garantia contado da data da emissão da Nota Fiscal de Compra (efetuada pelo revendedor abaixo mencionado), ao primeiro Adquirente/Consumidor/Cliente. A transferência do produto a terceiros, dentro do período acima previsto, não exclui a validade desta Garantia.

3. LIMITAÇÕES DA GARANTIA

- 3.1. Decurso do prazo de validade previsto no item 2.1;
- 3.2. Ligação do aparelho a rede elétrica fora dos padrões especificados ou sujeita a variações excessivas de voltagem;
- 3.3. Mau uso e em desacordo com o Manual de Instruções;
- 3.4. Danos causados por agentes naturais (enchente, maresia, descarga elétrica, dentre outros) ou exposição excessiva ao calor;
- 3.5. Utilização do produto em ambientes sujeitos a gases corrosivos, umidade excessiva ou locais com altas / baixas temperaturas, poeira, acidez, etc.;
- 3.6. Danos causados por acidentes;
- 3.7. Danos decorrentes do transporte pelo Cliente ou de embalagem inadequada por ele utilizada;
- 3.8. Apresentação de sinais de haver sido aberto, ajustado, consertado ou de ter sido seu circuito modificado por pessoa não autorizada pela ENVISION;
- 3.9. Defeitos e danos causados pelo uso de software e/ou hardware não compatíveis com as especificações das TVs AOC;
- 3.10. Produtos que tenham tido o número de série e/ou lacre removidos, adulterados ou tornados ilegíveis;
- 3.11. Apresentação de rasuras ou modificações neste certificado.

4. LIMITAÇÕES DE RESPONSABILIDADE

- 4.1. A ENVISION, seus distribuidores, revendedores e/ou Centros de Serviço Autorizado, não oferecerão, nem estão autorizados a oferecer qualquer outra garantia além da expressamente prevista neste Certificado de Garantia, seja de que espécie for, relativa ao produto acima especificado.
- 4.2. A ENVISION poderá, a seu critério, no período de vigência da Garantia, proceder ao conserto do produto junto a um Centro de Serviço Autorizado ou optar pela troca do produto por modelo igual ou similar, novo ou em estado de novo, em perfeitas condições de uso e de manutenção. Em caso de troca do produto através de um Centro de Serviço Autorizado, o prazo original de validade da Garantia permanecerá inalterado, contando-se a partir da data inicial da emissão da Nota Fiscal de Compra, conforme descrito no item 2.1 acima.

ENVISION INDÚSTRIA DE PRODUTOS ELETRÔNICOS LTDA.
Av. Torquato Tapajós, 2236
CEP: 69058-830- Manaus-AM/ Brasil
CNPJ/MF: 04.176.689/0001-60
I.E.: 06.200.010-1
www.aoc.com.br



Carimbo do Revendedor



Nome do Revendedor: _____
Nº da nota fiscal: _____ Data da compra: ____ / ____ / ____
Cidade: _____ UF: _____
Assinaturado Revendedor: _____

Suporte Técnico Tel: 0800-10-9539

AOC

Líder Mundial em monitores



www.aoc.com/br

