

Manual do Usuário

EVO LED DA 181

PC MULTIFUNCIONAL DE 18,5"



AOC

O novo estágio da evolução

Conteúdo da Embalagem

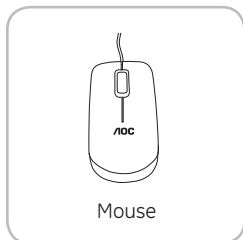
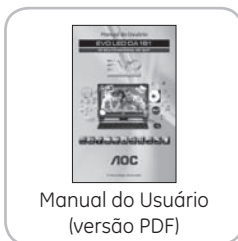
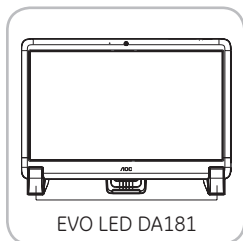

- * Por favor, contate o Suporte Técnico Telefônico da AOC imediatamente se algum dos acessórios acima identificados estiver danificado ou faltando.
- * As imagens apresentadas acima servem apenas como referência. Os acessórios podem variar conforme o modelo adquirido.



Aviso de Direitos de Autor	4
Marcas Registradas	4
Número de Patente nos EUA.....	4
Instruções de Segurança.....	5
Informações de Reciclagem	6
Apresentação / Painel Frontal.....	7
Apresentação / Painel Superior.....	8
Apresentação / Painel Traseiro.....	9
Apresentação / Painel Lateral.....	11
Estabilidade e Ajuste de Ângulo	12
Acesso à Internet com Fios Utilizando um Endereço IP Dinâmico	13
Acesso à Internet com Fios, através de provedor de banda larga.....	14
Acesso à Internet sem Fios.....	15
Backup dos Dados	16
Recuperação do Sistema.....	16
Especificações da Placa-mãe	17
Especificações do Produto.....	18
Cuidados Especiais no Descarte	19

Obrigado por ter adquirido este produto AOC. O EVO LED DA181 é a melhor escolha para a realização das suas tarefas pessoais, num PC dentro do novo conceito “all-in-one”, com design atraente, leve e inovador.

Aviso de Direitos de Autor

O material referido neste documento é propriedade intelectual da empresa. Tivemos todo o cuidado na sua preparação, mas como os nossos produtos encontram-se em aperfeiçoamento contínuo, reservamo-nos o direito de efetuar alterações sem aviso prévio.

Marcas Registradas

As Marcas Registradas referidas neste manual do usuário são propriedade dos seus respectivos proprietários. Intel e Pentium™ são marcas comerciais registradas da Intel Inc.

AMD, Athlon™, Athlon XP, Turion, Thoroughbred™ e Duron™ são marcas registradas da AMD Inc. NVIDIA, NVIDIA Logo, DualNet e nForce são marcas registradas da NVIDIA Corp.

PS/2 e OS/2 são marcas registradas da IBM Inc.

Windows 95/98/2000/NT/XP/Windows 7/VISTA são marcas registradas da Microsoft Inc.

Netware é uma marca registrada da Novell.

Award é uma marca comercial registrada da Phoenix Inc. SRS é uma marca comercial registrada pela SRS Labs, Inc.

Números de Patentes nos EUA

4,631,603; 4,819,098; 4,907,093; 5,315,448; 6,516,132. Este produto incorpora tecnologias protegidas pelas leis relativas a patentes nos EUA e outras leis de proteção de Direitos de Propriedade Intelectual. As tecnologias serão usadas exclusivamente para propósitos de revisão e outros propósitos relacionados com a permissão da Macrovision. A engenharia inversa e a desmontagem deste produto são proibidas.

Instruções de Segurança

- 1- Leia sempre o manual do usuário e o certificado de garantia atentamente.
2. Guarde este manual do usuário para referência futura.
3. Utilize e guarde este aparelho num local seco.
4. Posicione este aparelho numa superfície estável.
5. Não cubra a abertura da caixa exterior que se destina a ventilação e a evitar o sobreaquecimento do aparelho.
6. Certifique-se de que a tensão da rede de alimentação corresponde a 127-240V antes de conectar este aparelho.
7. Certifique-se de que está utilizando a fonte externa original que acompanha o produto.
8. As tomadas de alimentação dos aparelhos conectados deverão estar em locais próximos e de fácil acesso.
9. Mantenha o cabo de alimentação afastado de zonas de circulação e não coloque nada sobre o mesmo.
10. Certifique-se de que o aparelho está desligado antes de inserir qualquer componente adicional ou módulo.
11. Leia os avisos e informações no aparelho atentamente.
12. Não derrame qualquer líquido sobre este equipamento, pois pode danificar o mesmo, além de evitar o risco de choque elétrico.
13. Contate o Suporte Técnico Telefônico AOC que consta no certificado de garantia se ocorrer alguma das seguintes situações:
 - O cabo de alimentação ou o gabinete apresentam danos;
 - Líquido foi derramado sobre o aparelho;
 - O aparelho não funciona devidamente, ou não pode ser utilizado em conformidade com as instruções descritas no manual do usuário;
 - O aparelho caiu e está danificado;
 - O aparelho apresenta danos evidentes na estrutura.

14. Não utilize este aparelho em locais sem ventilação ou com temperaturas superiores a 35°C (95°F) para evitar danos.
15. O nível de som dos alto-falantes ou fones de ouvido deverá aumentar quando o volume de som ou o equalizador são ajustados para níveis médios ou elevados.

Advertência

1. Na substituição do cabo de alimentação, utilize um aprovado pelas normas atuais.
2. Use sempre o pino terra do plugue de energia, porque o PC deve estar conectado a uma tomada elétrica aterrada.
3. As peças internas são perigosas, não toque-as com seus dedos ou outras partes de seu corpo.

Informações de reciclagem



A AOC tem honrado seu compromisso ambiental e sugere que o consumidor dos produtos da marca AOC que porventura tenha interesse em descartá-los, entrem em contato com o Serviço de Atendimento ao Consumidor através do telefone 0800-10-9539 ou por e-mail enviando mensagem ao endereço sac@aoc.com.br a fim de obter maiores informações sobre o descarte ambientalmente adequado.



Este símbolo no produto ou na embalagem indica que este produto não deve ser descartado com o lixo doméstico comum. A coleta seletiva e a reciclagem do equipamento usado ajudarão a conservar os recursos naturais, proteger a saúde humana e o meio ambiente.

Painel Frontal

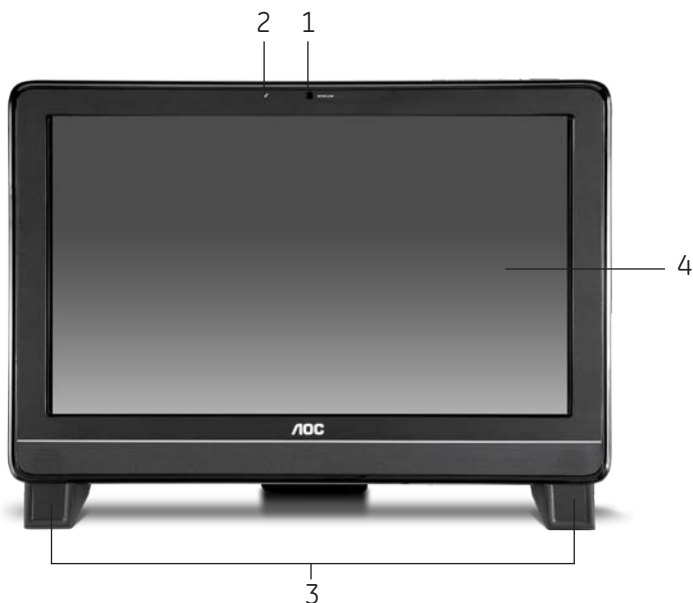

1. **WebCam**  (item opcional para alguns modelos)

Permite a captação de imagens, gravação de vídeos e outras aplicações interativas.

2. **Microfone**  (item opcional para alguns modelos)

Para conversação.

3. **Alto-falantes**

Permitem a reprodução de som estéreo (de acordo com o formato e origem do som), com qualidade superior e alta-fidelidade.

4. **Tela LED** - Tela LCD com iluminação LED de 18,5" e resolução máxima de 1366 x 768 pixels.

Painel Superior



1. Botão Liga e Desliga/LED de Alimentação

Aperte o botão para ligar/desligar o sistema. O sistema está ativo/desligado quando o indicador estiver aceso/apagado.

7. LED SATA

Indica o status de atividade dos dispositivos SATA (HD e DVD). Luz branca sólida informa que os dispositivos SATA estão em operação. Luz piscando significa que os dispositivos SATA estão inativos.

2-6. Botões de Função

2. Mudo
3. Diminui o volume
4. Aumenta o volume
5. Diminui o brilho
6. Aumenta o brilho

Painel Traseiro



Para garantia de segurança, queira conectar a fonte de alimentação ao EVO LED DA181 antes de ligar o cabo de alimentação à tomada de rede.

1. Grade de Dissipação de Calor

Destina-se ao arrefecimento do dispositivo. Para assegurar uma ventilação adequada, não cubra a grade.

2. Conector de Alimentação

Entrada para a fonte de alimentação externa que acompanha o produto. Para evitar danos ao dispositivo, sempre utilize a fonte de alimentação original fornecida

pelo fabricante.

3. Antena do Sintonizador de TV

Item Opcional dependendo do modelo (Verifique a configuração na embalagem do produto).

4. Entradas USB (Universal Serial Bus)

Entradas para conexão de teclado, mouse ou outros dispositivos compatíveis com a interface USB.

Painel Traseiro

5. Conector RJ-45 

Para se conectar a uma rede, ou a um modem de banda larga para conexão à internet.

Indicador de Atividade  Indicador de Ligação

LED	Cor	Estado do LED	Especificações
E	Amarelo	Apagado	O cabo de rede não está conectado.
		Aceso (estável)	O cabo de rede está conectado.
		Aceso (intermitente)	O computador está ligado a outro computador.
D	Verde	Apagado	Velocidade de Transferência: 10 Mbits/s
	Laranja	Aceso	Velocidade de Transferência: 100 Mbits/s
		Aceso	Velocidade de Transferência: 1000 Mbits/s

6. Trava de segurança

Furo para trava de segurança Kensington.

7. Suporte de Apoio

Para apoio da tela e ajuste do ângulo.

Painel Lateral

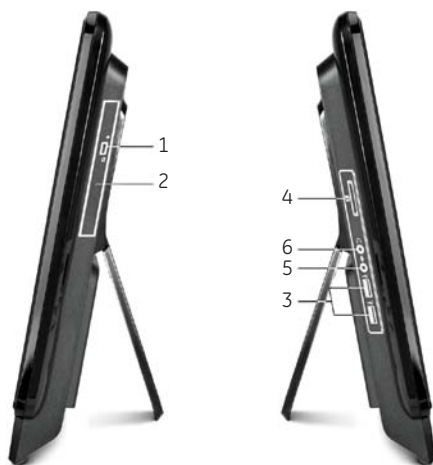
**1. Botão Sair/LED Indicador de CD / DVD (item opcional para alguns modelos)**

Aperte o botão para ativar a unidade de CD / DVD. Se o LED indicador de CD / DVD estiver aceso, o computador está lendo ou gravando um CD / DVD.

2. Unidade de leitura e gravação CD / DVD (item opcional para alguns modelos)**3. Portas de USB: 2**

Entradas para conexão de teclado, mouse ou outros dispositivos compatíveis com a interface USB.

4. Leitor de Cartões (item opcional para alguns modelos)

O leitor de cartões incorporado

suporta cartões de memória XD (eXtreme Digital), SD (Secure Digital), SDHC (SD High Capacity), MS (Memory Stick), MS Pro (Memory Stick Pro) e MMC (Multi-Media Card). Estes são comumente utilizados em câmeras digitais, leitores de MP3, celulares, PDAs e uma variedade de outros dispositivos.

5. Entrada para Microfone (Rosa)

Ligação para microfone externo.

6. Entrada para Fone de Ouvido (Verde)

Permite a conexão de alto-falantes externos, ou fone de ouvido.

Estabilidade e Ajuste de Ângulo

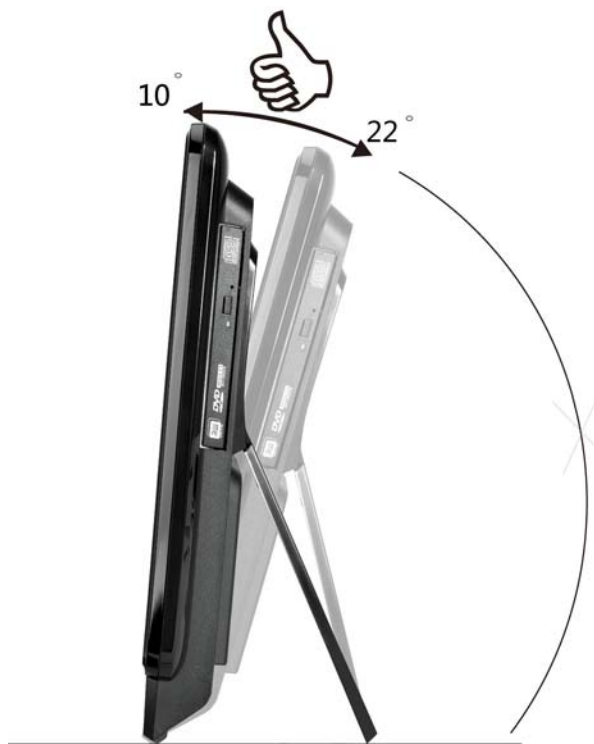

Para garantir que o seu EVO está colocado de forma estável na mesa, puxe o suporte de apoio na parte posterior da tela e ajuste

o ângulo entre 10-22 graus em relação à vertical, para seu melhor conforto.

Acesso à Internet Com Fios Utilizando um Endereço IP Dinâmico

1. Clique no ícone de rede (localizado no canto superior direito) e ative a rede cabeada, deixando o controle para o lado esquerdo.

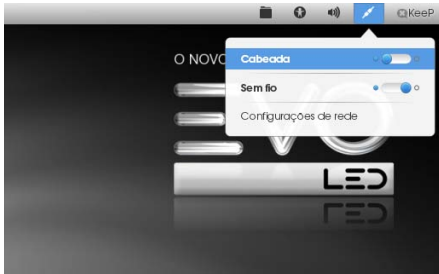

2. Por padrão seu computador já deverá pegar um IP dinâmico do servidor. Caso isto não ocorra clique novamente no ícone de rede e selecione a opção "CONFIGURAÇÕES DE REDE".
3. Verifique se o controle de rede na janela mostrada encontra-se em "ON" e clique no botão "OPÇÕES".



4. Clique na aba "CONFIGURAÇÕES IPv4", escolha o item AUTOMÁTICO (DHCP) na opção "MÉTODO" e clique no botão "SALVAR".

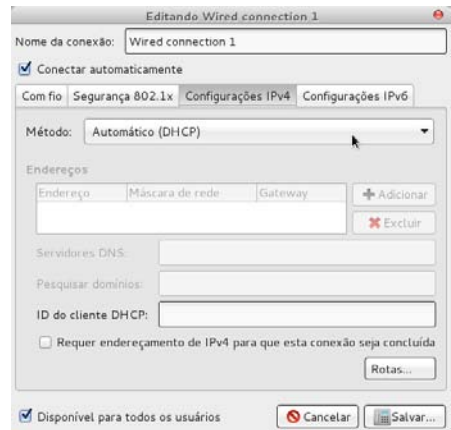

5. Será pedido a senha do usuário administrador, digite a senha Keep (com as letras K e P em maiúsculas) e clique no botão "AUTENTICAÇÃO".



Acesso à Internet Com Fios, através de provedor de banda larga

1. Clique no menu “KeeP-OS”
(localizado no canto superior esquerdo).



2. No campo de busca (localizado na direita) digite “CONEXÕES”.

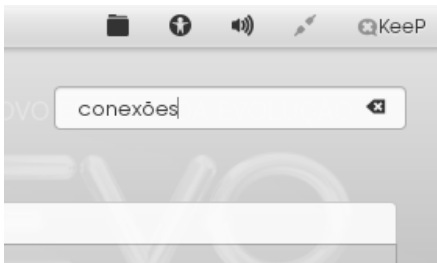
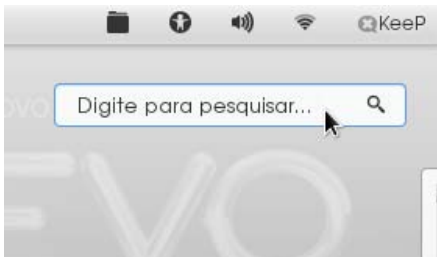

3. Clique sobre o ícone “CONEXÕES”.



4. Clique na aba “DSL” e clique no botão “ADICIONAR”

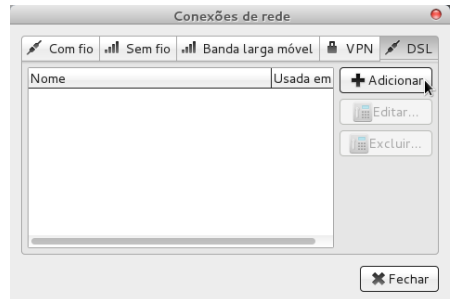

5. Digite um nome para identificar a conexão no campo “NOME DA CONEXÃO”, no campo “NOME DE USUÁRIO” e “SENHA” digite o nome de usuário e a senha informada pelo seu provedor de banda larga e clique no botão “SALVAR”

Acesso à Internet Com Fios - Banda Larga

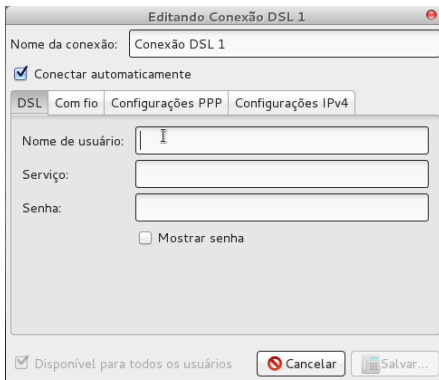

6. Será pedido a senha do usuário administrador, digite a senha Keep (com as letras K e P em maiúsculas) e clique no botão "AUTENTICAÇÃO".



Acesso à Internet Sem Fios

Acesso à Internet Sem Fios (item opcional para alguns modelos)

1. Clique no ícone de rede (localizado no canto superior direito) e ative a rede sem fio, deixando o controle para o lado esquerdo. Será listado os sinais das redes disponíveis. Clique sobre o sinal de rede no qual você deseja conectar-se.



2. Será pedido a senha do usuário administrador, digite a senha Keep (com as letras K e P em

maiúsculas) e clique no botão "AUTENTICAÇÃO".



3. Se você tiver selecionado uma rede sem fios segura, será necessário digitar a senha da conexão, a qual deverá ser fornecida pelo administrador da mesma. Digite a senha e clique no botão "CONECTAR"

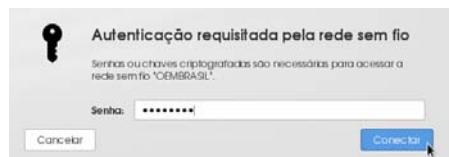

Realizando Backup dos Dados

- 1 - Dê dois cliques na Pasta pessoal que está na Área de Trabalho e com a tecla [Ctrl] pressionada, clique sobre as pastas e arquivos que você deseja salvar. Depois de selecionar os arquivos, clique com o botão direito do mouse sobre qualquer um desses arquivos e selecione a opção Comprimir....
- 2 - Defina um nome para o arquivo de cópia de segurança. Na frente do nome do arquivo selecione a opção .zip e clique no botão Criar. Depois de criar o arquivo, copie-o para um pendrive, DVD ou disco

rígido externo. Se você criou algum usuário adicional no sistema e deseja salvar os seus dados, é necessário logar no sistema com o respectivo usuário e repetir os processos descritos acima.

Para recuperar os dados, copie o arquivo criado (seuArquivo.zip) para a Pasta pessoal.

Agora dê dois clique sobre o arquivo e selecione a opção EXTRAIR e novamente clique sobre o botão EXTRAIR. Após o término da extração clique no botão fechar.

Recuperação do Sistema via Disco Rígido

É possível fazer a recuperação do sistema a partir do disco rígido (caso seu computador não tenha sido formatado).

- 1 - Após efetuar o backup dos seus arquivos ligue o computador e escolha a opção Iniciando KeeP-Quick. Após o sistema carregar o KeeP-Quick escolha a opção Restaurar uma imagem para o HD e clique em Executar.



- 2 - Ao término do processo clique em Passou e depois no botão sair para reiniciar o seu equipamento.

Maiores informações:

<http://www.keepsoftware.com>

Especificações da Placa-mãe**CPU**

- Processador AMD E300 1,3GHz ou E350 1,5GHz (Verifique a configuração na embalagem do produto)
- Barramento 1GHz
- Potência Máxima Dissipada 18W

Chipset

- AMD Hudson D1

Controladora de Vídeo

- AMD Radeon 6310 integrada à motherboard

Memória

- Duas entradas DDR3 SO-DIMM
- Suporta DDR3 1333MHz SDRAM (204 pin/1.5V)

LAN

- Realtek® RL8111, suporta PCI Express™ LAN 10/100/1000 fast LAN card
- Compatível com PCI 2.3; suporta gerenciador de alimentação ACPI

Placa de Som

- Chipset integrado Realtek® ALC269
- Compatível com Azalia 1.0

Dimensões

- 205mm x 177mm

Especificações do Produto

Item	Especificações
Tela LED	– Tela LCD com iluminação LED de 18,5" e resolução máxima de 1366 x 768 pixels
Conectores de Entrada/Saída	– Entrada de Internet – Entrada para microfone – Entrada de alimentação – Saída para alto-falantes externos ou fone de ouvidos – 6 Portas USB
Fonte de Alimentação	– Fonte de alimentação de 90W – Entrada: 100-240V~, 50-60Hz, 1,7A – Saída: 19VDC, 4,73A
Alto-falante	– 2 Alto-falantes incorporados de 78dB+/-3dB@ 3W
Memória	– Verifique a configuração na embalagem do produto
Disco Rígido	– Verifique a configuração na embalagem do produto
Rede sem Fio (item opcional para alguns modelos)	– Até 300 Mbps, IEEE 802.11b/g/n
Webcam (item opcional para alguns modelos)	– 1.3 Mpixels
Faixa de Temperatura de Trabalho	– De 1°C a 35°C
Dispositivos Adicionais	– 1 Leitor de cartões 3 em 1 (SD, MMC e MS)
Dimensões com Base	– 485mm (L) x 362mm (A) x 81mm (P)
Dimensões da Embalagem	– 554mm (L) x 427mm (A) x 156mm (P)
Peso	– 4,9kg (líquido) / 7,4 Kg (bruto)

Fabricado por: CNPJ: 04.176.689/0003-22

Cuidados Especiais no Descarte

Tabela de Substâncias/Elementos Tóxicos e Perigosos e seus Conteúdos

Nome da Peça	Substâncias e Elementos Tóxicos e Perigosos					
	Chumbo (Pb)	Mercurio (Hg)	Cádmio (Cd)	Cromo hexavalente (Cr(VI))	Bifenilo polibromado (PBB)	Éter difenílico polibromado (PBDE)
EVO DA181 Peças	○	○	○	○	○	○
Estruturais	○	○	○	○	○	○
Chips	×	○	○	○	○	○
Conectores	×	○	○	○	○	○
Componentes eletrônicos passivos	×	○	○	○	○	○
Fios	○	○	○	○	○	○

○: Indica que esta substância tóxica ou perigosa contida em todos os materiais homogêneos deste produto estão abaixo dos limites regulamentados em SJ/T11363-2006.

×: Indica que esta substância tóxica ou perigosa contida em pelo menos um dos materiais homogêneos desta peça estão acima dos limites regulamentados em SJ/T11363-2006.

Nota: Consulte as normas sobre o assunto.

- Componentes que contêm chumbo.
- Quantidades de chumbo: 0.35% na liga de aço, 0.4% na liga de alumínio, e 4% na liga de cobre.
- Nas situações em que é usado chumbo nos materiais de soldagem de ponto de fusão elevado (ou seja, a quantidade de liga de chumbo é igual ou superior a 85%).
- Nas situações em que é usado chumbo em componentes eletrônicos cerâmicos.
- Materiais de soldagem que contêm chumbo para o embalagem de pinos ou microprocessadores. Os materiais deverão ser compostos por duas das substâncias acima mencionadas com quantidades entre 80~85%.
- Materiais de soldagem que contêm chumbo usados em conjuntos de chips Flip entre navios semicondutores e os transportadores para ligações de alimentação.

AOC

www.aoc.com/br



Visite nossa loja virtual: www.aocloja.com.br

Q41GDA181100A