

TV LED LCD

Guia do Usuário

LE32D5520 / LE42D5520



USB Photo



USB Music



HDMI™
HIGH-DEFINITION MULTIMEDIA INTERFACE
INTERFACE MULTIMÍDIA DE ALTA DEFINIÇÃO



Slim
Design

AOC

Este manual oferece um guia operacional ao usuário. As informações técnicas e notificações contidas aqui podem ser mudadas a qualquer momento, desde que novas tecnologias sejam incorporadas ao produto.

Conteúdos da Embalagem

Após abrir a embalagem da sua TV, por favor confira a TV e se todos os acessórios estão em conformidade e sem danos.

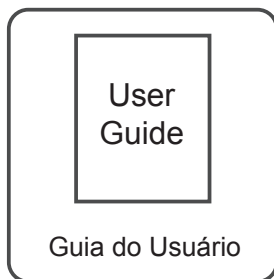
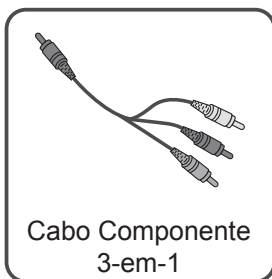
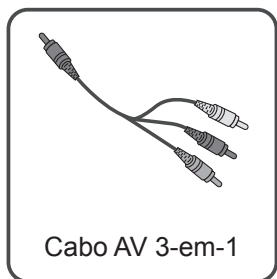
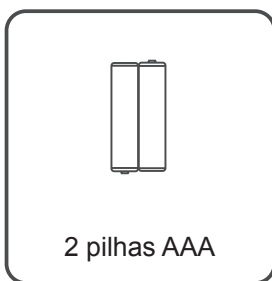
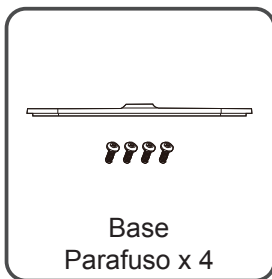
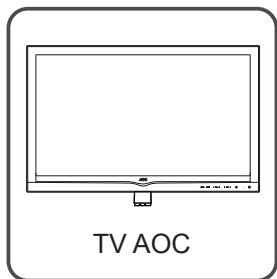

Índice

Conteúdos da Embalagem	2
Informações Importantes	4
AVISO	4
PRECAUÇÃO	4
NOTIFICAÇÃO	4
Informações Importantes de Segurança	5
Instalação	6
Cabo de Energia CA	7
Painél Quebrado	8
Fiação	9
Choque elétrico	9
Tempestades com Raios	9
Quando Não Estiver em Uso	9
Sobrecarga	10
Equipamentos Opcionais	10
Acessórios Pequenos	10
Antenas	10
Aterramento de antena externa	10
Limpeza	11
Interferência Magnética	11
Som	11
Transportando a TV	12
Ventilação	12
Objetos e Buracos de Ventilação	12
Instalação na Parede	12
Instalação com Base	12
Umidade	13
Conserto	13
Peças de Reposição	13
Aviso de Telefone Celular	13
Verificação de segurança	13
Informações de reciclagem	14
Pilhas e Baterias	14
INSTALAÇÃO	15
Montagem da Base da TV	15
Montando a TV sobre uma Parede	16
Preparação	17
GUIA DE CONEXÕES PERIFÉRICAS	19
COMO UTILIZAR O PAINEL DE CONTROLE	20
CONEXÃO DE EQUIPAMENTOS	22
UTILIZAÇÃO DOS MENUS – Navegação	24
MENU PRINCIPAL	25
MENU DE CANAIS	25
ESPECIFICAÇÕES TÉCNICAS	33
ANTES DE CHAMAR A ASSISTÊNCIA TÉCNICA	34

Informações Importantes

AVISO



Para evitar o perigo de incêndio ou choque elétrico evite expor esta TV à chuva ou umidade elevada. A TV não deverá ser exposta à goteiras ou respingos. Não coloque objetos contendo líquidos, tais como vasos.



Este símbolo alerta ao usuário a presença de “voltagem perigosa” desprotegida com a vedação do produto que pode ser de magnitude suficiente para constituir um risco de choque elétrico às pessoas.



O ponto de exclamação dentro de um triângulo equilátero serve para alertar o usuário da presença de uma instrução importante de operação e manutenção (serviço) que acompanha o aparelho.

PRECAUÇÃO

Para prevenir choque elétrico, não utilize tomada polarizada CA com uma extensão, ou outras tomadas, a menos que as pontas metálicas sejam inseridas por completo, para prevenir a exposição das mesmas.

NOTIFICAÇÃO

Este equipamento gera, usa e pode irradiar energia de frequência de rádio, e se não instalado e utilizado de acordo com as instruções, pode causar interferência prejudicial às comunicações de rádio. No entanto, não há garantia que a interferência não ocorrerá numa instalação particular. Se este equipamento causar alguma interferência prejudicial à recepção de rádio ou televisão, a qual pode ser verificada ligando ou desligando o aparelho, o usuário deve tentar corrigir a interferência através de uma ou mais medidas como segue:

- Reoriente ou recoloque a antena receptora.
- Aumente a separação entre o equipamento e o receptor.
- Conecte o equipamento em uma tomada num circuito diferente daquele ao qual o receptor esteja conectado.
- Consulte o representante ou um técnico especialista em rádio/TV para ajudar.

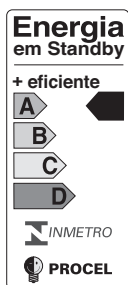

Este modelo foi avaliado e premiado com uma classificação "A" pelo INMETRO e foi premiado com o selo PROCEL da Eletrobrás para o consumo de energia para aparelhos de televisão em modo de espera. Ele foi aprovado e autorizado a ostentar a Etiqueta Nacional de Conservação de Energia (ENCE).

Cuidado:

O uso prolongado do equipamento com volume superior a 85 decibéis pode prejudicar a audição.

Informações Importantes de Segurança

1. Leia atentamente estas instruções.
2. Mantenha estas instruções (guarde este manual).
3. Preste atenção em todos os avisos.
4. Siga todas as instruções.
 - a. Para aparelho alimentado pela rede elétrica e para aparelho que produz voltagens internas maiores que 35 V (pico) a.c. ou d.c., sem proteção contra respingos de água de acordo com o anexo A, as instruções para uso deverão declarar que o aparelho não deverá ser exposto ao gotejo ou respingo e que nenhum objeto cheio de líquido, tal como vasos, deverão ser colocados sobre o aparelho.
 - b. Um aviso de que TERMINAIS marcados com o símbolo de acordo com 5.2 b) são PERIGOSOS QUANDO ATIVOS e que a instalação de cabos externa conectada a estes TERMINAIS requer instalação feita por ESPECIALISTA ou o uso de fios ou cabos pré-montados.
 - c. Se um aparelho for proporcionado com bateria de lítio substituível, o seguinte item se aplicará:
 - se a bateria foi planejada para ser substituída pelo USUÁRIO, deverá haver um aviso perto da bateria ou em ambos as instruções para o uso e as instruções de serviço;
 - se a bateria não foi planejada para ser substituída pelo USUÁRIO, deverá haver um aviso perto da bateria ou nas instruções de serviço;
 - PRECAUÇÃO
Perigo de explosão da bateria se for substituída incorretamente. Substitua somente com o mesmop tipo ou equivalente.
 - d. Um aviso de que um aparelho com construção de CLASSE I deverá ser conectado ao soquete da Rede Elétrica com uma conexão aterrada protetora.
 - e. Instruções para garantir instalação correta e segura e inter-conexão do aparelho em sistemas de multimídia.
 - f. Um aviso de que as baterias (pacote de bateria ou baterias instaladas) não

deverão ser expostas ao calor excessivo tal como luz do sol direta, fogo ou similares.

Instalação

Posicionamento

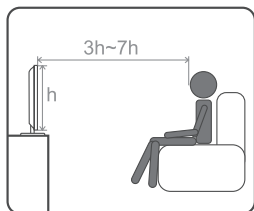

É recomendado assistir TV a uma distância de 3-7 vezes levando em conta a altura da tela. Assistir TV por muito tempo ou num ambiente escuro pode causar cansaço aos olhos. Para obter uma imagem nítida, não exponha a tela diretamente à iluminação ou à luz solar. É recomendado utilizar iluminação do teto diretamente ao chão ou cobrir as janelas que refletem na tela com cortinas opacas. É desejável instalar a TV numa sala onde o chão e as paredes não possuam material reflexivo.

Para prevenir acidentes que possam causar ferimentos ou a inutilização do aparelho, tome as medidas de segurança da TV instalada na parede ou sobre uma superfície firme e plana.

Observe a seguinte colocação da TV. Caso contrário a TV pode cair da superfície ou parede, causando danos ou ferimentos sérios.

- Coloque a TV numa superfície estável e nivelada.
- Não pendure nada na TV. Não permita que as crianças subam na TV.
- Não instale a TV em locais sujeitos a temperaturas extremas, tais como diretamente à luz solar, próxima a um radiador, perto de um aquecedor ou exposta diretamente ao ar condicionado.
- Nunca coloque a TV em locais quentes, oleosos, úmido ou empoeirados.
- Não utilize a TV em locais externos onde insetos podem entrar.
- Não instale a TV onde haja vibrações mecânicas.
- Não instale a TV em locais onde ela possa cair, tal como uma coluna; procure instalá-la sempre em superfícies maiores que sua base.

Uso externo

Não instale a TV em locais externos, onde ela fique exposta à chuva, o que poderá resultar em choque elétrico. Isto pode resultar em choque elétrico. Evite expor a TV à luz direta do sol ou calor porque isto pode causar dano.

Acessórios

Não use acessórios e periféricos não recomendados pelo fabricante, pois podem causar danos.

Montagem na Parede

A instalação na parede requer o uso de suporte de montagem. Quando instalar ou remover a TV utilizando esse suporte, certifique-se de contatar profissionais qualificados.

Se não estiver apropriadamente seguro durante a instalação ou remoção, a TV pode cair e causar sérios ferimentos.

Utilize somente com suporte de montagem que resista ao seu peso com segurança. Observe o seguinte quando for instalar sua TV utilizando o suporte de montagem.

LE32D5520

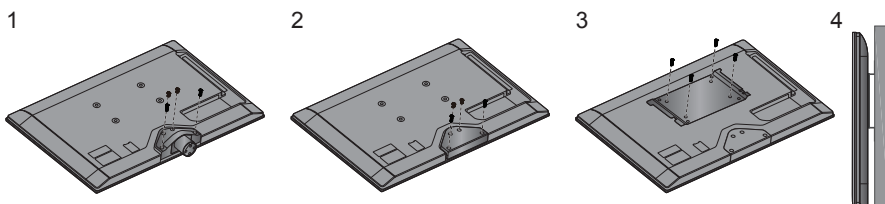

LE42D5520

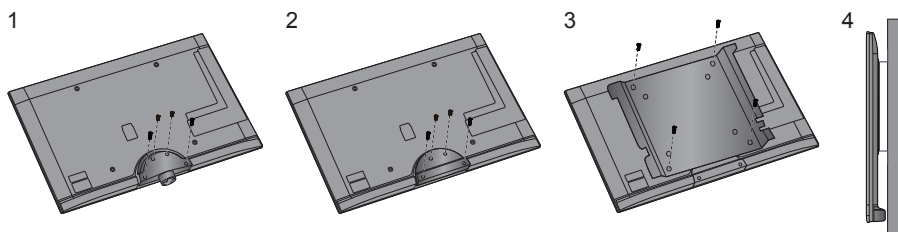

- Certifique-se de seguir as instruções de operação fornecidas com o suporte de montagem ao instalar a TV.
- Certifique-se de acoplar, corretamente, a moldura do suporte.
- Não pendure a TV no teto. Ela poderá cair e causar sérios danos.

Cabo de Energia CA

- Use o cabo CA fornecido pela AOC na voltagem correta de sua concessionária local.
- A tomada foi desenvolvida para propósitos de segurança, para encaixar-se na tomada de sua parede de modo único. Se você não conseguir inserir a tomada por completo, contate seu revendedor.
- Se você não usar sua TV por alguns dias, desconecte-a da tomada. Nunca puxe-a da tomada pelo fio.
- Quando desconectar o fio da tomada, ele deve estar facilmente acessível para a desconexão.

A TV deve ser instalada próxima a uma tomada acessível. Não utilize uma tomada de encaixe ruim. Encaixe a tomada por completo. Se ela ficar solta, poderá causar curto-circuito. Contate um electricista para trocar a tomada.

Observe os seguintes tópicos para evitar que o cabo de força CA seja danificado, que se não obedecido poderá resultar em fogo ou choque elétrico.

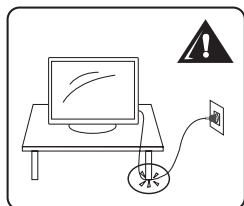

- Não deixe nada sobre o cabo de alimentação ou o deixe enrolado.
- Não mova a TV com o cabo de alimentação ligado.
- Mantenha o cabo de alimentação longe de fontes aquecidas.
- Certifique-se de segurar pelo plugue ao desconectar o cabo de alimentação; não puxe pelo cabo.

Tela LCD/LED

- Embora a tela LCD/LED seja feita com tecnologia de alta precisão e possuir pixels efetivos de 99,99% ou mais, pontos pretos ou pontos brilhantes de luz (vermelho, azul ou verde) podem aparecer constantemente na tela LCD/LED. Isto é uma propriedade estrutural do painel LCD/LED e não se trata de mau funcionamento.
- A Tela LCD/LED é feita com tecnologia de alta precisão e para ganhar um desempenho de alto nível e qualidade de imagem, a luz traseira desta TV é ajustada para maximizar o brilho da TV. No entanto, brilho irregular poderá ser observado quando a TV de LCD/LED for visualizada num ambiente escuro sem uma fonte de entrada ou com a tela em branco. Esta condição é normal e não se trata de mau funcionamento da TV. Alterar o Modo Imagem, Ajuste da Luz de Fundo, permitir o Sensor de Luz ou ligar o gerenciamento de Energia aperfeiçoará esta condição.
- Não exponha a tela de LCD/LED diretamente à luz solar. Isso poderá causar danos ao painel.
- Não empurre ou raspe a tela de LCD/LED, nem coloque objetos sobre a mesma. A imagem poderá ficar irregular ou o painel de LCD/LED poderá ser danificado.
- Se a TV estiver em um local frio, uma mancha poderá ocorrer na imagem ou ficar escura. Isto não indica uma falha. Este fenômeno melhora a medida que a temperatura subir.
- Fantasmas poderão ocorrer quando imagens estáticas forem exibidas de modo contínuo. Isso deverá desaparecer após alguns momentos.
- A tela e o gabinete se aquecem quando a TV estiver em uso.
- Evite espalhar repelente de insetos ou material volátil na tela.
- Evite contato prolongado com borracha ou material plástico.

Painél Quebrado

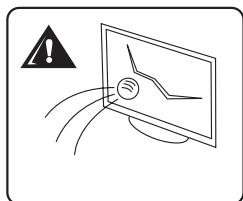

Não atire nada na TV. O vidro da tela poderá quebrar pelo impacto ou causar sérios ferimentos.

Se a superfície da TV rachar, não a toque até que você tenha desligado da tomada. Caso contrário, isso poderá resultar em choque elétrico.

Cuidados com Peças Quebradas e Vazamento do Cristal Líquido

Se o painel de LCD/LED for danificado, poderá ocorrer vazamento de líquido cristalino. Não toque no vidro quebrado ou no líquido cristalino com mãos desprotegidas ou ferimentos, pois isso poderá causar irritação na pele ou envenenamento. Também, não deixe que fragmentos de vidro ou líquido cristalino entre nos seus olhos ou boca. Caso isso ocorra, enxágüe, abundantemente, a área com água e consulte um médico.

Fiação

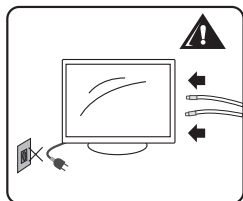

Para sua segurança, ao conectar periféricos, retire o cabo de alimentação da tomada. Cuidado para não prender seus pés nos cabos. Isso poderá danificar o aparelho de TV.

Choque elétrico



Não toque no cabo de alimentação CA com a mão úmida, pois isso poderá causar choque elétrico.

Tempestades com Raios

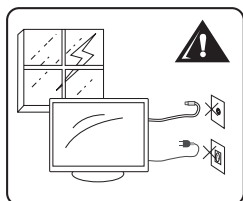

Para proteção adicional desta TV durante uma tempestade ou quando ela for deixada sem uso, por um longo período de tempo, retire o cabo de alimentação CA da tomada e desconecte a antena. Isso irá evitar danos na TV devido aos raios e picos de energia.

Quando Não Estiver em Uso

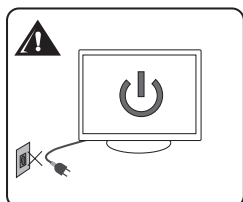

Se você não estiver usando seu aparelho de TV por alguns dias, a TV deverá ser desconectada da tomada por razões ambientais e de segurança. A TV não é desconectada da energia quando for apenas desligada. Para desconectá-la completamente, tire o cabo de alimentação CA da tomada.

Sobrecarga

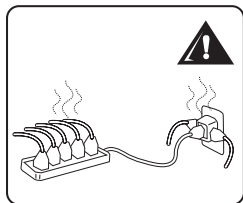

Este aparelho de TV opera em fonte CA de 110V a 220V. Cuidado para não conectar muitos aparelhos na mesma tomada, pois isso poderá resultar em fogo ou choque elétrico.

Equipamentos Opcionais

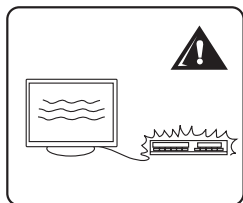

Não instale equipamentos opcionais muito perto do aparelho de TV. Mantenha-os pelo menos 30cm afastados da TV. Se um VCR for instalado em frente ou atrás da TV, a imagem poderá ficar distorcida. Essa distorção e/ou ruído no som poderá ocorrer se o aparelho de TV for posicionado próximo a qualquer equipamento emissor de radiação eletromagnética.

Acessórios Pequenos

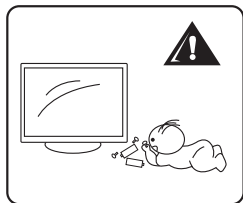

Mantenha os acessórios pequenos longe do alcance das crianças.

Antenas

Aterramento de antena externa

Se uma antena externa for conectada ao receptor, certifique-se que o sistema de antena possua fio terra, e desta forma fornece algum tipo de proteção contra picos de energia e estabiliza cargas estáticas. Veja figura abaixo:

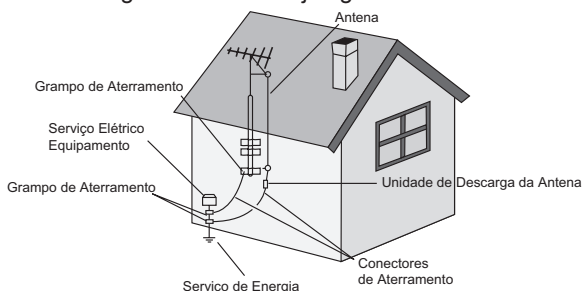

Limpeza

Limpendo o Plugue do Cabo de Alimentação CA

Desligue o plugue da corrente CA e limpe-o regularmente. Se o plugue ficar coberto por poeira e pegar umidade, seu isolamento poderá deteriorar e resultar em fogo.

Limpendo a Superfície/Gabinete da TV

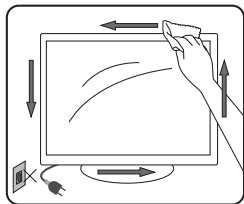

- Desligue o cabo de alimentação para evitar choque ao limpá-lo.
- Limpe o gabinete e a tela da TV com um pano macio e seco. Manchas persistentes deverão ser removidas com um pano levemente umedecido com uma solução de sabão neutro e água morna. Nunca utilize solventes fortes tais como "thinner" ou gasolina para a limpeza.
- Se utilizar um tecido pré-tratado quimicamente, queira ler as instruções fornecidas na embalagem.
- Os furos de ventilação poderão acumular pó com o passar do tempo. Para assegurar uma ventilação adequada, recomenda-se remover o pó periodicamente (uma vez por mês) usando um aspirador de pó.

Interferência Magnética

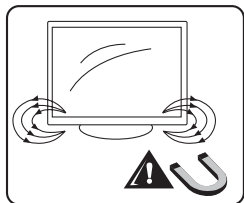

Os alto-falantes desta TV possuem um forte ímã os quais geram um campo magnético. Mantenha quaisquer itens suscetíveis à campos magnéticos longe dos falantes.

Som

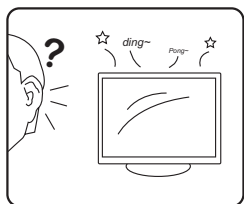

Se um som de estalo é apresentado na TV continuamente ou frequente enquanto a TV estiver funcionando, desligue a TV e consulte seu revendedor ou serviço técnico. É normal que algumas TVs apresentem estalidos ocasionais, particularmente quando ligada ou desligada.

Transportando a TV

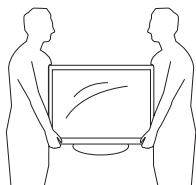

Transporte a TV conforme maneira especificada.

Para evitar que a TV caia e causar ferimentos, certifique-se de seguir os seguintes passos:

- Antes de transportar a TV, desconecte todos os cabos.
- Carregar uma TV de tamanho grande requer duas ou mais pessoas.
- Quando você carregar a TV, coloque suas mãos conforme a ilustração e segure-a firmemente. Não pressione a tela LCD/LED.
- Ao levantar ou mover a TV, segure-a firmemente pela parte inferior. Coloque a palma de sua mão diretamente sob a tela.
- Quando transportar, não submeta a TV a choques mecânicos, vibração ou força excessiva.

Ventilação

As aberturas e ranhuras na TV são feitas para a ventilação necessária e assegurar uma operação confiável do aparelho e protegê-lo de superaquecimento. Não cubra ou bloqueie essas aberturas e ranhuras.

Para a ventilação adequada observe o seguinte:

- Não instale a TV deitada ou de ponta cabeça, nem bloqueie as entradas de ar, colocando-a sobre camas, sofás, tapetes ou superfícies similares.
- Nunca coloque a TV em espaços confinados, tais como estantes de livros ou gabinetes embutidos, a menos que seja fornecida a ventilação adequada.

Deixe algum espaço em torno da TV como mostrado a seguir.

Instalação na Parede

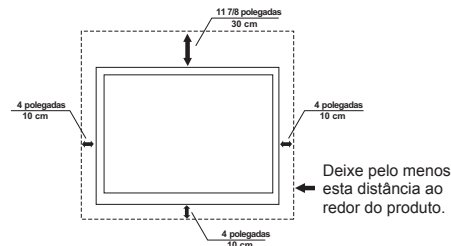

Instalação com Base

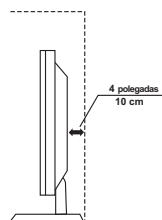
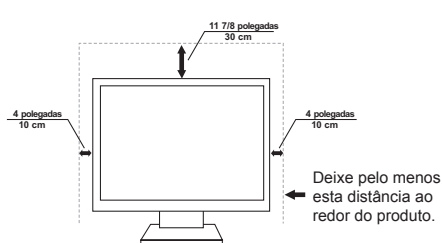

Nunca instale o aparelho de TV onde a circulação de ar seja bloqueada.

Objetos e Buracos de Ventilação

Nunca empurre objetos de qualquer espécie dentro da TV através das aberturas/ranhuras, pois poderão tocar pontos de voltagem perigosos ou danificar partes que poderão resultar em fogo ou choque elétrico. Não coloque nenhum objeto sobre a TV.

Umidade

Umidade e Objetos Inflamáveis

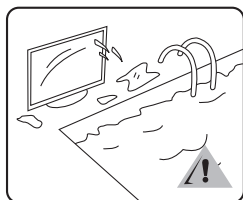

- A TV não deverá ser exposta à gotas ou respingos. Não coloque objetos contendo líquidos, tais como vasos.
- Não utilize o aparelho próximo à água - por exemplo: muito perto de uma banheira, piscina, etc.
- Não deixe que a TV fique molhada. Nunca despeje nela, líquido de qualquer tipo. Se cair algum líquido ou objeto desligue-a. Leve seu aparelho imediatamente a um profissional qualificado.
- Para evitar incêndio, mantenha objetos inflamáveis ou de chama exposta (ex.: vela) afastados da TV.

Conserto

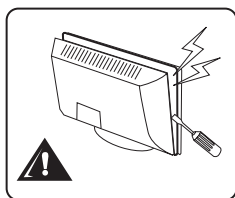

Não tente consertar a TV você mesmo, uma vez que abrir o gabinete poderá expor tensões perigosas e outras ameaças. Procure serviço qualificado para fazer reparos.

Peças de Reposição

Quando peças de reposição forem necessárias, certifique-se de que o técnico de serviços utilize peças especificadas pelo fabricante que possuam as mesmas características das originais. Substituições não autorizadas poderão resultar em incêndio, choques elétricos ou outras ameaças.

Aviso de Telefone Celular

Para evitar oscilações na imagem/som, mau funcionamento ou até mesmo danificar sua TV, mantenha seu telefone celular afastado do aparelho.

Verificação de segurança

Na conclusão de qualquer serviço ou reparo de sua TV, solicite ao técnico fazer verificações rotineiras de segurança (conforme especificado pelo fabricante) para determinar as condições seguras de operação da TV. Solicite também ao serviço técnico qualificado quando for descartar a TV.

Obrigado por adquirir esta televisão AOC de alta definição. A qualidade da imagem que você vê é tão boa quanto o sinal que você recebe. Para experimentar detalhes fantásticos na sua nova TV AOC, será necessário acessar a programação HD. Sua TV AOC pode receber e mostrar a programação HD a partir de:

- Antena externa quando a transmissão for em alta definição.
- Assinatura de TV a cabo em alta definição.
- Assinatura via Satélite em alta definição.
- Aparelho de Blu-ray™ ou outro equipamento externo.

Contate o seu provedor de cabo ou satélite para informações sobre a recepção de sinal em alta definição.

Informações de reciclagem



Este símbolo no produto ou na embalagem indica que este produto não deve ser descartado com o lixo doméstico comum.

A coleta seletiva e a reciclagem do equipamento usado ajudarão a conservar os recursos naturais, proteger a saúde humana e o meio ambiente. A AOC tem honrado seu compromisso ambiental e sugere que o consumidor dos produtos da marca AOC que porventura tenha interesse em descartá-los, entre em contato com o Serviço de Atendimento ao Consumidor através do telefone 0800-10-9539 ou por e-mail enviando mensagem ao endereço sac@aoc.com.br a fim de obter maiores informações sobre o descarte ambientalmente adequado.

Pilhas e Baterias

Algumas pilhas e baterias podem conter substâncias nocivas a saúde e ao meio ambiente e por isso devem ser descartadas adequadamente. Não elimine pilhas e baterias no lixo doméstico comum e nem as incinere. Procure locais destinados ao descarte ambientalmente adequado, em sua localidade, ou se preferir entre em contato com o Serviço de Atendimento ao Consumidor através do telefone 0800-10-9539 ou por e-mail enviando mensagem ao endereço sac@aoc.com.br a fim de obter maiores informações sobre o descarte gratuito das pilhas e baterias fornecidas com os produtos AOC.

INSTALAÇÃO

ATENÇÃO: Não coloque pressão na tela da TV, pois isso poderá comprometer sua integridade. A garantia do fabricante não dá cobertura ao abuso dos usuários ou instalações impróprias.

Montagem da Base da TV

IMPORTANTE: A base da TV deverá ser montada antes do uso da TV.

1. Coloque a TV com sua tela sobre uma superfície plana e macia (cobertor, tecido, etc.) para evitar quaisquer danos à TV.
2. Com cuidado, alinhe e insira a base na estrutura. Verifique se ele está corretamente alinhado.

LE32D5520

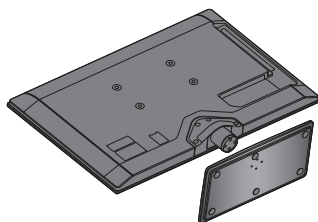

LE42D5520

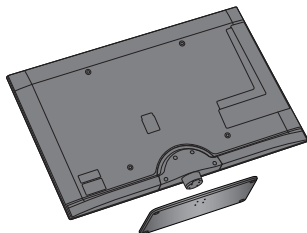

3. Gentilmente empurre a base em direção à TV até ouvir um click, indicando que o mecanismo de trava esteja no lugar. Tome cuidado para não quebrar as travas quando prender a base oval.

LE32D5520

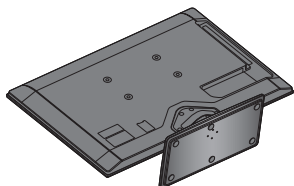

LE42D5520

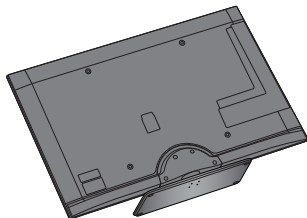

4. Insira os parafusos fornecidos na parte de baixo da base.

LE32D5520

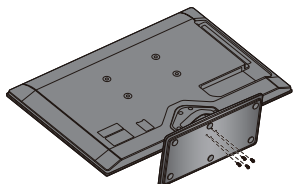

LE42D5520

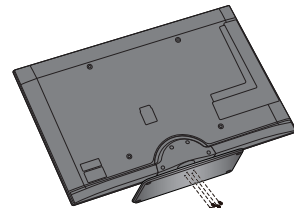

5. Utilize uma chave adequada para apertar a base à estrutura.

Montando a TV sobre uma Parede

Nós sugerimos que você mantenha sua TV pelo menos 60mm da parede para prevenir interferência de cabos.

Antes de montar sua TV na parede, remova a base. Coloque a TV com a tela sobre algo macio (cobertor, tecido, etc) e numa superfície plana para prevenir quaisquer danos à TV.

1. Remova os 4 parafusos e o pescoço.

LE32D5520

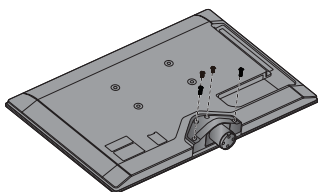

LE42D5520

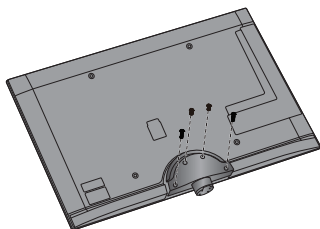

2. Coloque a tampa traseira e aperte os parafusos.

LE32D5520

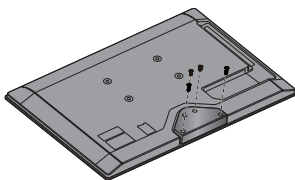

LE42D5520

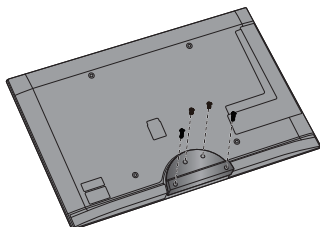

3. Coloque com segurança o suporte de montagem na parte de trás da sua TV utilizando quatro parafusos, conforme indicado na imagem.

LE32D5520

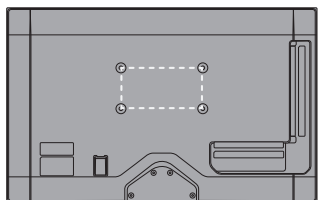

LE42D5520

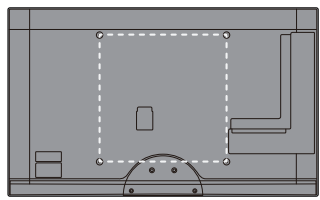

Nota: O suporte da montagem de parede 200 x 100 mm (32"), 400 x 400 mm (42") e os parafusos M6 não estão incluídos.

Instalação

Preparação

1. Instale a base, coloque a TV sobre uma superfície sólida.

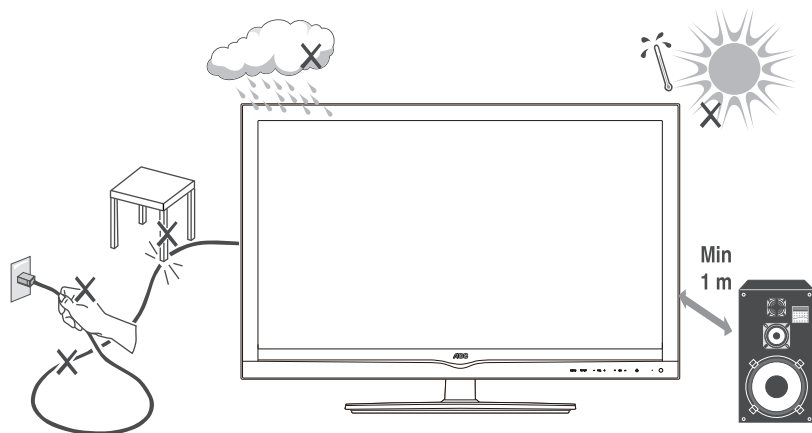

Tenha certeza que a TV esteja numa posição que permita a entrada de fluxo de ar. Não cubra as aberturas de ventilação na parte traseira.

Para prevenir situações inseguras, não devem ser utilizadas fontes com chamas, tais como velas acesas sobre o aparelho ou em sua proximidade.

Evite calor, exposição solar direta e exposição à chuva ou água. O equipamento não deverá ser exposto a gotas ou respingos.

2. Insira o cabo de alimentação na tomada da rede elétrica CA após conectá-lo na TV.

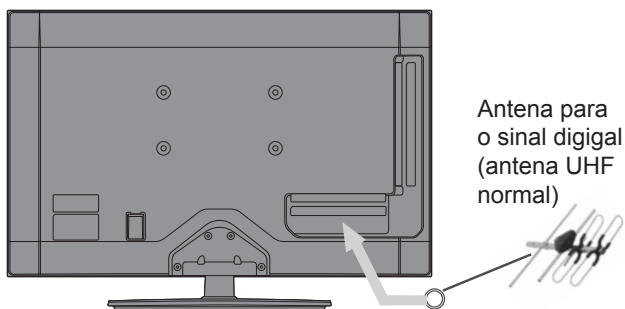

3. Conecte o cabo da antena digital ou analógica ou TV a cabo no soquete TV IN na parte traseira do aparelho.

Instalação

Controle Remoto

Remova a tampa do compartimento de pilhas. Insira 2 pilhas fornecidas (tipo AAA 1,5V), observando a indicação de polaridade.



4. Energia:

Com o cabo de alimentação do televisor conectado à parede, o LED deve acender na frente do painel.

Se a cor do LED estiver vermelha, significa que está passando corrente e o aparelho de TV está no modo espera.

5. Ligue a TV:

Pressione a tecla POWER no controle remoto ou no painel frontal. A luz do LED se tornará azul e a imagem aparecerá na tela.



Instalação

GUIA DE CONEXÕES PERIFÉRICAS

LE32D5520

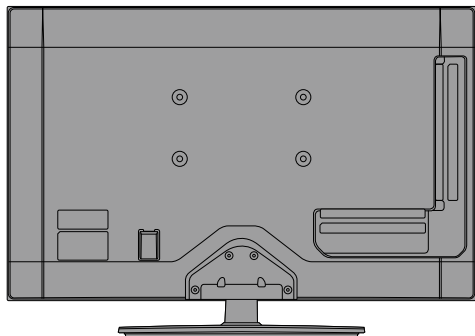

LE42D5520

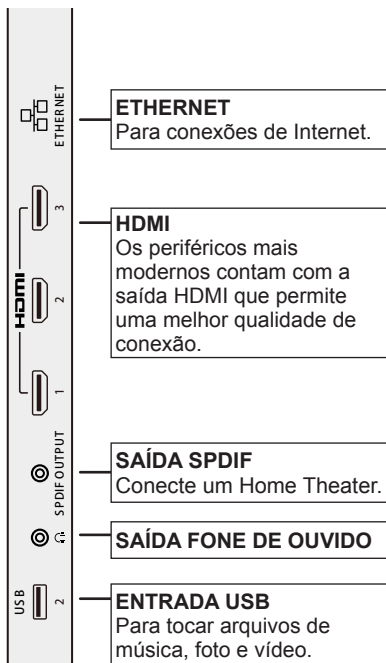
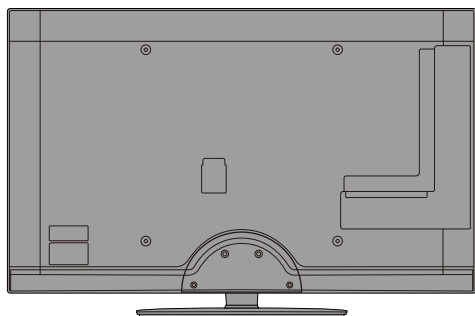

ANTENA/CABO
Conecte o cabo da antena externa/coletiva/digital ou TV a cabo.

ENTRADA AV
Conectando um VCR, DVD ou câmera de vídeo com um cabo adaptador 3-em-1.



ENTRADA COMPONENTE
Conectando os dispositivos para ter três saídas de cabos compostos para imagens Y-Pb-Pr, Verde, Azul e Vermelho com adaptador de cabo 3-em-1.

ENTRADA PC
Conecte computadores, utilizando o plugue de saída de vídeo e áudio.

NOTAS: Ao conectar qualquer periférico, desligue o aparelho e a TV da tomada. Uma vez que seu equipamento estiver conectado, use o seguinte procedimento para selecionar a entrada de sinal: Pressione o botão **INPUT** para selecionar a entrada adequada.

INSTRUÇÕES DE USO

COMO UTILIZAR O PAINEL DE CONTROLE

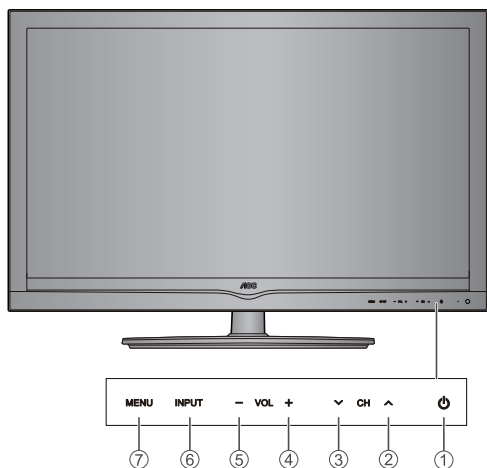

1. POWER	Pressione para ligar / desligar (em espera) o aparelho.
2. CH ^	CH ^: Pressione para selecionar o próximo canal. No modo Menu, 6 CH funciona como seta acima no menu tela.
3. CH v	CH v: Pressione para selecionar o canal anterior. No modo Menu, funciona como seta abaixo no menu tela.
4. VOL +	VOL+: Pressione para aumentar o volume. No modo Menu, funciona como seta à direita para ir a um próximo menu.
5. VOL -	VOL-: Pressione para diminuir o volume. No modo Menu, funciona como seta à esquerda para ir a um menu anterior.
6. INPUT	Pressione para selecionar a fonte de entrada. A tecla INPUT também é usada para acessar uma opção do menu quando aberto. Equivale ao "OK".
7. MENU	Tecla Menu: Pressione para abrir ou sair do menu tela.

INSTRUÇÕES DE USO

Uso do Controle Remoto

POWER
Liga/desliga o televisor. (Nota: a TV nunca é desligada por completo a menos que desconectada da tomada).

CH LIST
Para acessar a lista de canais, lista de favoritos, e canais de serviço.

INPUT
Troca a fonte de informação.

0 to 9 NUMERICAL KEYS
Seleciona um canal de TV.

Para acessar a lista de serviços do canal atual.
Indica qual serviço o usuário deseja acessar ao entrar manualmente com o número do canal.
Por exemplo, "5.3", o que vem depois do ponto é o serviço desejado.
Funciona somente para canais com conteúdo digital.

BACK
Retorna ao canal anterior. Permite também voltar para o menu anterior, caso haja um menu aberto.

EXIT/LIVE
Para sair do menu da tela e sair do Yahoo! Connected TV.

VOL+ / VOL-
Para ajustar o volume.

MUTE
Ativa/desativa o som.

REC
Para ativar gravação SBTVD.

EPG
Para mostrar o EPG (Guia de Programação Eletrônica). Ele contém a informação da programação do canal que você está assistindo. O EPG só é exibido nos programas com transmissão digital.

SLEEP
Define o tempo para desligar automaticamente o televisor.

Del
Para excluir entradas erradas usadas pelo widget do yahoo.

TECLAS COLORIDAS
Para acessar funcionalidades descritas no menu tela.

YAHOO! CONNECTED TV
Para acessar Yahoo! Connected TV.

MENU
Pressione para abrir ou sair da tela do menu.

NAVIGATION RING
Permite navegar entre os menus e selecionar opções, clicando no botão OK (na parte central).

INFO
Serve para mostrar a data e hora e informações sobre o canal selecionado.
Nas fontes não-TV mostra informação sobre a entrada corrente.

Smart TV
Para entrar no menu "AOC Smart TV".

CH+ / CH-
Para mudar o canal da TV.

MEDIA PLAY-BACK KEYS
Para acessar funcionalidades do centro de mídias.

ADJUST
Acessa a lista de aspecto, pré-configurações de vídeo e áudio para ajustar.

FREEZE
Para congelar a tela do canal atual.

CONEXÃO DE EQUIPAMENTOS

Consultar page 19 para saber a localização de entradas no painel lateral e traseiro da TV.

Conectando Antena Analógica ou Antena Digital

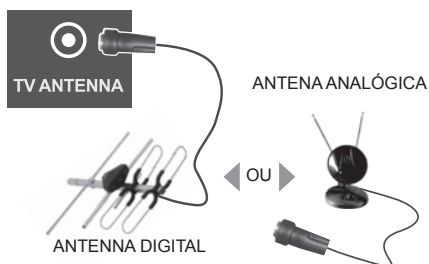

1. Desligar a TV.
2. Conecte o cabo coaxial de sua antena no conector da antena de sua TV.

Conectando o DVD Player

Utilizando HDMI

Os DVD Players mais avançados possuem uma interface digital HDMI (Interface Multimídia de Alta Definição), a qual deve ser conectada a entrada HDMI da sua TV LCD/LED para melhores resultados.



1. Desligar a TV.
2. Conecte o cabo HDMI do seu DVD a entrada HDMI de sua TV.

NOTA: Consulte o manual do seu DVD Player para mais informações sobre os requerimentos de saída de vídeo do produto.

Utilizando Vídeo Componente

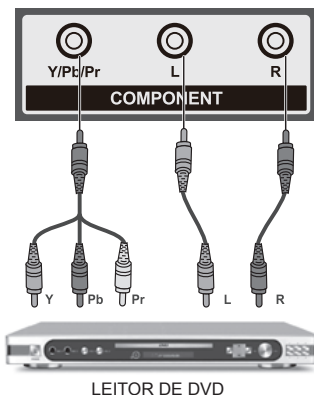

1. Desligue a TV e o DVD Player.
2. Conecte o adaptador do cabo 3-em-1 para YPbPr às tomadas correspondentes.
3. Utilizando os cabos de áudio (vermelho e branco), conecte-os às saídas de áudio do DVD Player.

Utilizando AV



1. Desligue a TV e o DVD Player.
2. Conecte o adaptador do cabo 3-em-1 para AV e áudio E/D nas tomadas correspondentes do DVD player.

Conexões de sua Câmera ao AV

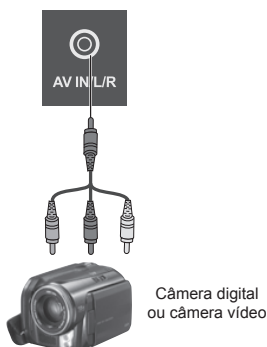

1. Desligue a TV e a Câmera (Fotográfica Digital ou Filmadora).
2. Conecte o adaptador do cabo 3-em-1 para AV e áudio E/D nas entradas correspondentes.

Conexões de seu Videocassete ao AV

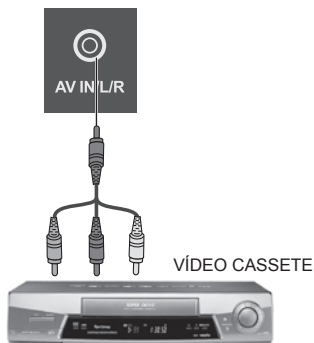

1. Desligue a TV e o videocassete.
2. Conecte o adaptador do cabo 3-em-1 para AV e áudio E/D nas entradas correspondentes.

Conexões do Fone de Ouvido



Conecte o plugue do cabo do fone de ouvido na entrada lateral correspondente.

Conexões de um Computador

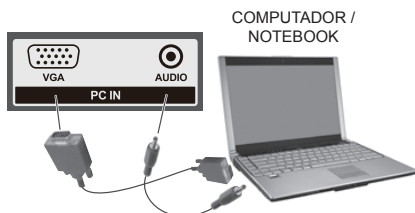

1. Desligue a TV e o Computador.
2. Conecte o cabo de 15 pinos D-Sub RGB na entrada correspondente.
3. Conecte o cabo de saída de áudio do computador na entrada correspondente.

NOTA: Consulte o guia do usuário do cartão gráfico ou do PC para informações adicionais na colocação do modo de espera e os requisitos de saída do produto.

INSTRUÇÕES DE USO

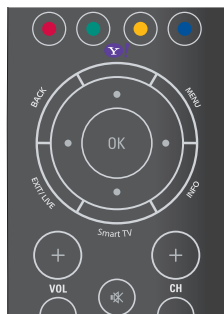

UTILIZAÇÃO DOS MENUS – Navegação

1. Pressione o botão **MENU** para exibir, na tela da TV, os menus. Serão exibidos na sequência os menus: canais (este iluminado e entre sinais: <canais>, **imagem**, **som**, **país**, **configuração** e **AOC Smart TV**).
2. Pressione a tecla de navegação direita ou esquerda para se deslocar entre as indicações dos menus e selecionar um dos menus.
3. Selecionado o menu desejado, pressione o botão central (OK) para confirmar a seleção e acessar os submenus correspondentes desse menu selecionado.
4. Com o botão de navegação superior e inferior percorra os submenus e pare no desejado; pressione o botão central (OK) para acessar as opções desse submenu.
5. Para sair do menu, pressione o botão **MENU** ou **EXIT/LIVE**.

PRIMEIROS AJUSTES

BEM-VINDO

INSTALAÇÃO INICIAL

É a primeira tela exibida após ligar o aparelho. Ela permite ao usuário iniciar a instalação dos canais antes de acessar outras funções da TV. O usuário pode escolher entre as fontes de sinal de TV: **antena** ou **cabo**.

O usuário poderá sair dessas telas pressionando a tecla **INPUT** para selecionar outra fonte de entrada ao invés da fonte TV. Sempre que o usuário ligar o aparelho e a fonte selecionada for TV e a lista de canais estiver vazia, essas telas serão exibidas.

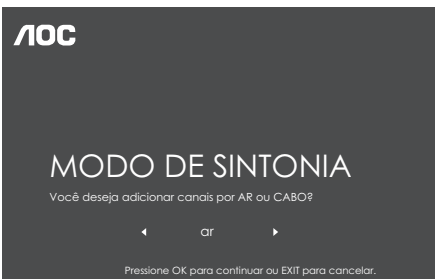

Os próximos passos são descritos na instalação de canais.

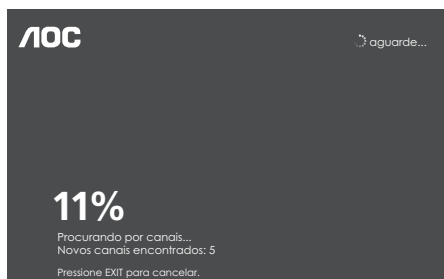

Instalação de canais



Canais instalados

MENU PRINCIPAL

Para acessar os menus da TV, pressione a tecla **MENU**. Essa tela permite que o usuário escolha entre os menus: **canais**, **imagem**, **som**, **pais**, **configuração** ou **AOC Smart TV**.

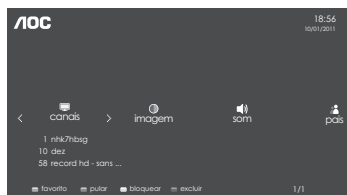

MENU DE CANAIS

O menu de canais no modo TV é mostrado abaixo.

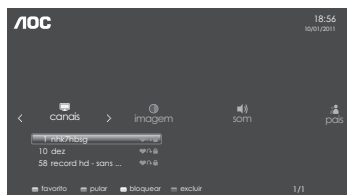

Lista de Gerenciamento de Canais

Lista todos os canais encontrados na busca por canais. Esta lista exhibe somente os canais digitais, porém se um canal não tiver um sinal digital ele será exibido como analógico. Assim, os canais analógicos só serão exibidos se o seu correspondente digital não estiver disponível. Pressione **MENU** e selecione com a tecla de navegação direita o menu **<canais>**. Pressione o botão central (OK) para confirmar e acessar os submenus deste menu: **favorito**, **pular**, **bloquear** and **excluir**.

- **Favoritos:** deixe o canal selecionado em destaque e pressione o botão vermelho das teclas coloridas do controle remoto. O ícone de um “**coração**”, em vermelho, será exibido pela seleção deste canal como favorito.



- **pular:** selecione o canal que você não quer que apareça durante a busca de programação e pressione o botão verde das teclas coloridas do controle remoto. O ícone de um “**círculo aberto com seta**” em verde será exibido indicando essa ação.
- **Bloquear:** selecione o canal que você não quer seja visto e pressione o botão amarelo das teclas coloridas do controle remoto. O ícone de um “**cadeado**”, em amarelo, será exibido indicando que esse canal estará bloqueado. É possível optar por dois modos de bloqueio:
 - **sempre:** bloqueia o canal selecionado o tempo todo até que o usuário remova este bloqueio.
 - **nunca:** Remove o bloqueio do canal selecionado. O ícone cadeado será removido do número do canal.
- **Excluir:** pressione o botão azul para retirar o canal indesejado.

Atenção: Algumas destas funções são protegidas por senha. Para acessá-las, basta digitar a senha definida no menu da TV (senha padrão é 0000).

MENU IMAGEM

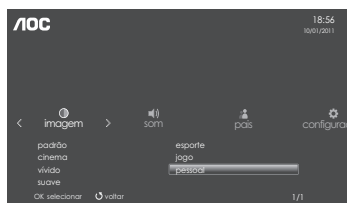

Fornecer vários submenus para ajustes de vídeo. Pressione **MENU** e selecione com a tecla de navegação direita o menu **<imagem>**. Pressione o botão central (OK) para confirmar e acessar os submenus deste menu: **padrão, cinema, vívido, suave, esporte, jogos e pessoal.**

Para percorrer estes submenus, no sentido vertical, utilize as teclas de navegação superior e inferior; no sentido horizontal, utilize as teclas de navegação direita e esquerda.

Nota:

Os ajustes de vídeo somente podem ser feitos no modo pessoal.

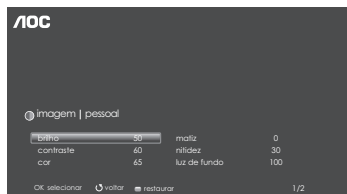

Selecionar o sub-menu **pessoal** e confirmar pressionando o botão do meio (OK). Serão exibidas as opções de ajuste deste submenu, a saber:

- **Brilho:** Ajuste do brilho do vídeo. O ajuste de brilho é de 0 ~ 100.
- **Contraste:** Ajuste de contraste do vídeo. O ajuste de contraste é de 0 ~ 100.
- **Cor:** Ajuste de cores do vídeo. O ajuste é de 0 ~ 100.



- **Matiz:** Ajusta a matiz do vídeo. Somente com sinal NTSC. O ajuste é de -50 ~ +50.
- **Nitidez:** Ajusta a nitidez do vídeo. O ajuste de nitidez é de 0 ~ 100.
- **Luz de fundo:** Ajusta a luminosidade do fundo da imagem. O ajuste é de 0 ~ 100.
- **temp. de cor:** Há 3 opções fornecidas aos usuários: COOL, quente e normal.
- **Reduç. de ruído:** Há 4 opções fornecidas aos usuários: alto, médio, baixo e desligado.
- **Filme:** Defina o modo filme para **ligado** ou **desligado**.

Selecione a opção desejada e pressione OK. Faça o ajuste com as teclas de navegação esquerda e direita e pressione OK.

Restauração da Imagem: Permite que todos os ajustes de vídeo (imagem) que foram feitos no sub-menu pessoal sejam reajustados aos seus valores padrões. Para isso, pressione o botão vermelho do seu controle remoto.

MENU SOM

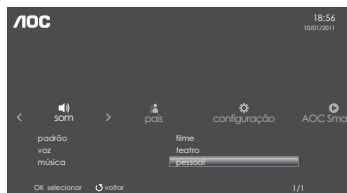

Este menu fornece vários submenus para diferentes tipos de modos de som. Pressione **MENU** e selecione com a tecla de navegação direita o menu **<som>**. Pressione o botão central (OK) para confirmar e acessar os submenus deste menu: **padrão**, **voz**, **música**, **filme**, **teatro** e **pessoal**.

Para percorrer estes submenus, no sentido vertical, utilize as teclas de navegação superior e inferior; no sentido horizontal, utilize as teclas de navegação direita e esquerda.

Nota:

Ajuste de som somente pode ser feito no modo pessoal.



Selecionar o sub-menu **pessoal** e confirmar pressionando o botão do meio (OK). Serão exibidas as opções de ajuste deste submenu, a saber:

- **balanço:** O ajuste de balanço é de -50~0 e 0~50.
- **Grave:** para ajuste das frequências graves do som: O ajuste de graves é de -10~0 e 0~10.
- **Agudo:** para ajuste das frequências agudas do som: O ajuste de agudos é de -10~0 e 0~10.

Restauração do som: Permite que todos os ajustes de som que foram feitos no sub-menu pessoal sejam reajustados aos seus valores padrões. Para isso, pressione o botão vermelho do seu controle remoto.

MENU PAIS

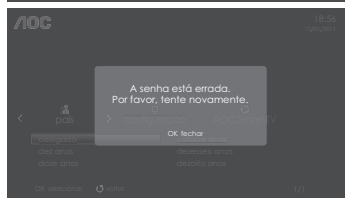
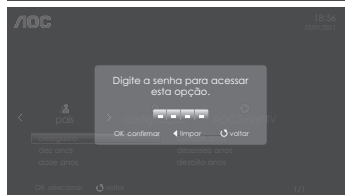
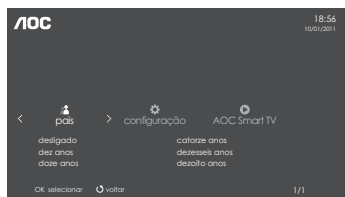

Este menu permite aos pais restringir a programação a partir da idade recomendada. Pressione **MENU** e selecione com a tecla de navegação direita o menu **<pais>**. Pressione o botão central (OK) para confirmar e acessar os submenus deste menu: **desligado, dez anos, doze anos, catorze anos, dezesseis anos ou dezoito anos**. Quando escolhemos, por exemplo: doze anos, somente passarão programas indicados até esta idade, sendo os demais bloqueados. Selecionando **dez anos**, somente serão exibidos programas com classificação livre. Para percorrer estes submenus, no sentido vertical, utilize as teclas de navegação superior e inferior; no sentido horizontal, utilize as teclas de navegação direita e esquerda. Uma vez selecionada o submenu desejado, pressione OK para confirmar. Será exibida a tela ao lado para confirmar a opção por meio de senha de acesso (veja figura ao lado). Esta opção é disponível para a fonte TV, mas apenas funcionará em canais de TV digital.

Nota: Caso a senha digitada esteja errada será exibida a mensagem ao lado.

MENU DE CONFIGURAÇÕES

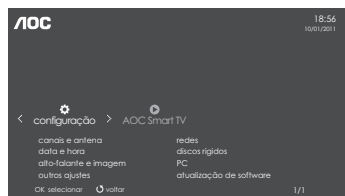

Pressione **MENU** e selecione com a tecla de navegação direita o menu **<configuração>**. Pressione o botão central (OK) para confirmar e acessar os submenus deste menu: **canais e antena, data e hora automáticas, alto-falante e imagem, outros ajustes, redes, discos rígidos, pc, e atualização de software**.

Para percorrer estes submenus, no sentido vertical, utilize as teclas de navegação superior e inferior; no sentido horizontal, utilize as teclas de navegação direita e esquerda.

Submenu canais e antena

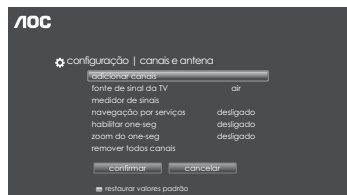

Nota:

One-Seg é transmissão de TV digital para aparelhos portáteis ou celulares. Esta tecnologia possibilita que seja transmitido um sinal de TV para dispositivos móveis mesmo em movimento, sem interferências e perda da qualidade do sinal.

As opções do submenu **canais e antena** são:

- **Adicionar canais:** faz nova varredura buscando novos canais disponíveis e atualiza as informações.
- **Fonte de sinal da TV:** permite que a seleção de ambos canais **antena e cabo**.
- **Medidor por sinais:** indica a intensidade e qualidade do sinal no canal selecionado. Este menu não possui desligamento automático. Esta opção é disponível apenas para canais digitais.
- **Navegação de serviços:** alterne pelos serviços de canal usando as teclas CH+ e Ch- para canais primários. A opção padrão é **desligado**.
- **Habilitar one-seg:** habilita a exibição do conteúdo One-Seg. O valor padrão é **desligado**. O usuário pode ajustar esta opção em qualquer canal, mas ela é eficaz apenas no conteúdo One-Seg. Opção disponível apenas para canais digitais.
- **Zoom do one-seg:** habilita o zoom do one-seg.
- **Remover todos canais:** remove todos os canais programados. Será exibida uma tela para que se confirme essa ação. Escolha **sim** ou **não** caso concorde ou não com a ação.

Submenu data e hora



As opções do submenu **data e hora** são:

- **Data:** para atualizar a data; será exibida uma tela para atualização. Siga as instruções indicadas para ajuste e confirme com OK.
- **Hora:** para atualizar a hora; será exibida uma tela para atualização. Siga as instruções indicadas para ajuste e confirme com OK.
- A data e hora podem ser recebidas da emissora de TV digital.

Submenu alto-falante e imagem



As opções do submenu **alto-falante e imagem** são:

- **cc quando mudo:** permite selecionar se o modo Closed Caption será mostrado automaticamente sempre que a TV estiver muda. A opção padrão é **ligado**.
- **Mudo c/ fone de ouvido:** Esta opção permite a escolha para alto-falantes de TV a serem silenciados (ou não) quando o fone de ouvido estiver conectado. A opção padrão é **ligado**.



- **Digital duplo:** Selecione o digital duplo a partir do Principal, Sub, ou Principal + Sub. Digital duplo Mono não terá efeito quando não houver nenhuma entrada de sinal dual mono.
- **Surround virtual:** Esta opção alterna a TV para o melhor modo de som envolvente.
- **Volume automático:** Habilita ou desabilita o nivelamento de volume automático.
- **Sistema de cor:** Pode ser ajustado para **Auto**, **PAL-M**, **NTSC** ou **PAL-N**. Para sinal digital essa opção não estará disponível, pois é automaticamente estabelecida pelo sistema local de transmissão digital..

Submenu outros ajustes

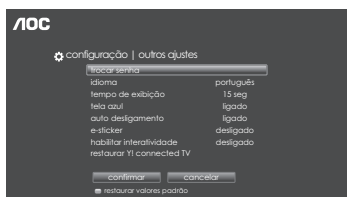

As opções do submenu **outros ajustes** são:

- **Trocar senha:** permite a troca de senha. Uma senha padrão foi definida pelo fabricante (0000); para alterá-la é necessário digitá-la, no controle remoto e, em seguida, digitar a senha de sua preferência de 4 números. Memorize esta nova senha, pois irá garantir o acesso à diversas operações nos menus da TV.
Use a tecla de navegação direita para trocar a senha e preencha os dados nas telas subsequentes e confirme até a indicação de sucesso na troca de senha.
- **Idioma:** possibilita alterar o idioma do menu tela entre: Inglês, Português (padrão) ou Espanhol. Selecione esta opção e use a tecla de navegação direita para selecionar um dos idiomas (veja tela acima).
- **Tempo de exibição:** permite definir o tempo de exibição do menu na tela.
- **Tela azul:** Habilita ou desabilita a tela Azul quando canais analógicos não recebem sinal. (canal digital não suporta este recurso). A opção padrão é **ligado**.
- **Auto desligamento:** A TV será desligada quando não houver sinal transmitido. Escolha entre **ligado** e **desligado**.
Para origem de TV: após 15 minutos sem sinal, a TV entrará em modo de espera automaticamente.
Para origens AV, Componente e HDMI: após 2 minutos sem sinal, a TV estrará em modo de espera automaticamente.

- **e-sticker:** Para ativar ou desativar o recurso de exibição de banner de demonstração da TV. As opções são **Ligado** e **Desligado**.
- **Habilitar interatividade:** Permite que o usuário ative ou desative o recurso de interatividade Ginga.
- **Restaurar Y! Connected TV:** Permite reiniciar o Yahoo! às configurações padrão.

Sub-menu de redes

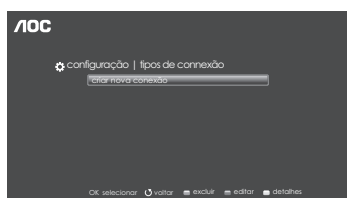

As opções do submenu **redes** são:

- **Criar nova conexão:** Para procurar e configurar conexão de rede com ou sem fio.

Sub-menu de discos rígidos



Selecione os **discos rígidos** para exibir a lista e as informações dos arquivos nos discos rígidos conectados.

Sub-menu PC

Permite definir algumas configurações quando o submenu pc for selecionado. Este item está disponível para origens não PC.



As opções do submenu são:

- **Posição horizontal:** permite ajuste do posicionamento horizontal da imagem do PC na tela da TV.
- **Posição vertical:** permite ajuste do posicionamento vertical da imagem do PC na tela da TV.
- **Auto ajuste:** permite ajuste automático do posicionamento horizontal e vertical da imagem do PC na tela da TV.

Sub-menu de atualização do software

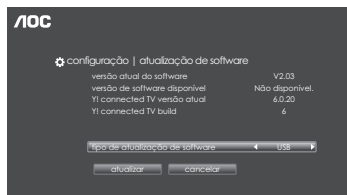

Selecione o sub-menu **atualização de software** e confirmar pressionando o botão do meio (OK). As informações do software são exibidas. O software pode ser atualizado via dispositivo de armazenamento USB ou internet.

MENU AOC SMART TV

Em modo Mídia, é possível entrar fotos, música e vídeos pela porta USB de flash drives ou discos rígidos externos. Isto transforma a TV em um MP3 player ou visualizador de imagens, sem a necessidade de periféricos como câmeras, DVD players, etc.

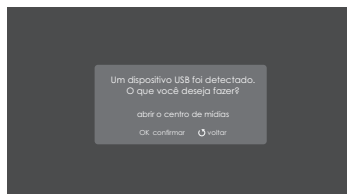

Pressione **MENU** e selecione com a tecla de navegação direita o menu **<AOC Smart TV>**. Pressione o botão central (OK) para acessar o submenu deste menu: **Meus arquivos de mídia, vídeos do YouTube, Y! connected TV, agenda de gravações, e programas gravados.**

Para percorrer os arquivos deste submenu, no sentido vertical, utilize as teclas de navegação superior e inferior.

- **Meus arquivos de mídia:** Acesse os arquivos no dispositivo USB ou discos rígidos externos. Ao inserir um dispositivo USB, o aviso ao lado será mostrado na tela. Após entrar no centro de mídia, use o botão vermelho para filtrar o tipo de arquivo de mídia e navegar pelas pastas e arquivos para selecionar
- **Vídeos do YouTube:** Use o submenu YouTube para selecionar os vídeos que você deseja assistir.
- **Y! Connected TV:** Selecione para acessar a Y! connected TV.
- **Agenda de gravações:** Selecione para exibir a lista de agenda de gravações.
- **Programas gravados:** Selecione para exibir a lista de programas gravados.

ESPECIFICAÇÕES TÉCNICAS

Notas:

- Este modelo está em conformidade com as especificações listadas abaixo.
- O design e as especificações estão sujeitas a alterações sem prévio aviso.
- Este modelo pode não ser compatível com as apresentações e/ou especificações que podem ser acrescentadas no futuro.

Modelo	LE32D5520	LE42D5520
Características		
Tamanho da Tela	32"	42"
Resolução (TV)	1366 x 768	1920 x 1080
Frequência do painel	60Hz	60Hz
Receptor Digital Integrado	Sim	Sim
Sistema de cor	NTSC-M/PAL-M/PAL-N	NTSC-M/PAL-M/PAL-N
Sistema de Áudio (Estéreo)	MTS-SAP	MTS-SAP
Áudio	Non-SRS	Non-SRS
Consumo (máximo)	70 W	90 W
Consumo em modo espera (standby, máximo)	< 1W	< 1W
Potência de Áudio (RMS)	10W x 2	10W x 2
Vídeo Composto	1	1
Vídeo Componente	1	1
VGA (PC)	1	1
HDMI	3	3
USB (para multimídia e serviço)	2 (suporte para fotos, música e vídeo)	2 (suporte para fotos, música e vídeo)
Saída de áudio digital (SPDIF)	1	1
Saída para fone de ouvido	1	1
RJ-45	1	1
Preparado para fixação em parede (padrão VESA Mount)	200 mm x 100 mm	400 mm x 400 mm
Peso líquido (kg)	9,3 kg	13,9 kg
Tamanho com base (L x A x P) mm	759,8 x 537,5 x 203,5	978,2 x 644,1 x 230
Tamanho sem base (L x A x P) mm	759,8 x 477,6 x 78,5	978,2 x 594,1 x 79,4

ANTES DE CHAMAR A ASSISTÊNCIA TÉCNICA

Por favor, faça estas simples observações antes de chamar a assistência técnica. Estas dicas podem poupar seu tempo e dinheiro, uma vez que encargos para instalação do receptor e ajustes de controles personalizados não estão cobertos na garantia.

Sintomas	Itens a checar e ações a seguir
"Fantasma" ou imagem dupla	- Isto pode ser causado pela obstrução da antena devido a prédios altos ou colinas. Utilizar uma antena altamente direcional pode melhorar a imagem
Não liga.	- Confira que o fio de força CA da TV esteja conectado na tomada. - Desligue a TV da tomada, aguarde 60 segundos. - Então recoloque-a na tomada e ligue a TV novamente.
Não há imagem.	- Confira as conexões da antena na traseira da TV para ver se estão corretamente conectadas. - Possibilidade de problema com a estação transmitida. Tente um outro canal. - Ajuste as colocações de contraste e brilho. - Confira o controle Closed Caption. Alguns modos de texto podem bloquear a tela.
Imagem boa, mas não há som.	- Aumente o VOLUME. - Certifique-se que a TV não esteja muda, pressione o botão MUTE no controle remoto.
Som bom, mas baixa qualidade de cores.	- Ajuste as colocações de contraste, cor e brilho.
Imagem de baixa qualidade.	- Verifique as conexões.
Imagem embaçada ou com chuveiros.	- Confira a conexão da antena.
Linha pontilhada horizontal.	- Isto pode ser causado por interferência elétrica (secador de cabelos, proximidade à luz neon, etc). - Desligue o equipamento.
A televisão não está respondendo ao controle remoto	- Verifique se as baterias estão funcionando. Substitua se necessário. - Limpe a lente do sensor do controle remoto na TV. - Você ainda pode utilizar os botões na parte lateral da sua TV.

AOC

Líder mundial em monitores



www.aoc.com/br

