

TV LED LCD

Guia de Usuário

LE39D3540

LE46D3540



USB Photo



USB Music

HDMI™
HIGH-DEFINITION MULTIMEDIA INTERFACE
INTERFACE MULTIMÍDIA DE ALTA DEFINIÇÃO



Ergo Swivel
Stand



Slim
Design

AOC

Este manual oferece um guia operacional ao usuário. As informações técnicas e notificações contidas aqui podem ser alteradas a qualquer momento, desde que novas tecnologias sejam incorporadas ao produto.

Conteúdo da Embalagem

Após abrir a embalagem da sua TV, por favor confira a TV e se todos os acessórios estão em conformidade e sem danos.

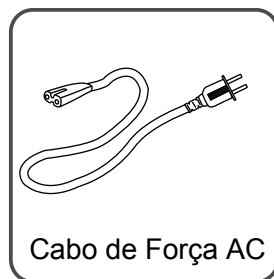
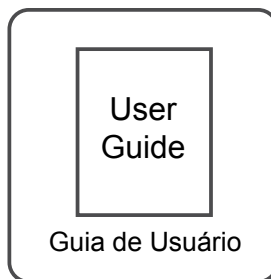
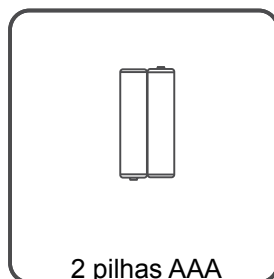
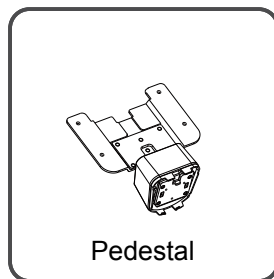
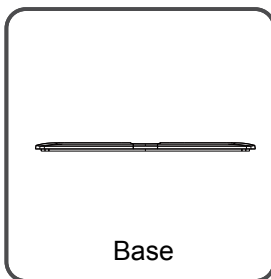
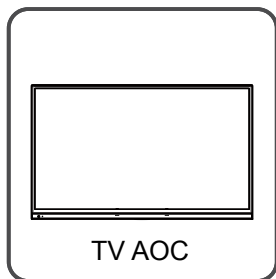

Índice

Conteúdo da Embalagem	2
Informações importantes	4
AVISO	4
PRECAUÇÃO	4
Atualização de Software	4
Informações Importantes de Segurança	5
Instalação	5
Cabo de Energia AC	6
Painel Quebrado	7
Fiação	8
Choque elétrico	8
Tempestades com Raios	8
Quando Não Estiver em Uso	8
Sobrecarga	8
Equipamentos Opcionais	8
Acessórios Pequenos	9
Antenas	9
Aterramento de antena externa	9
Limpeza	9
Interferência Magnética	10
Som	10
Transportando a TV	11
Ventilação	11
Instalação na Parede	11
Instalação com Base	11
Objetos e Buracos de Ventilação	11
Umidade	12
Conserto	12
Peças de Reposição	12
Aviso de Telefone Celular	12
Verificação de Segurança	12
Informação adicional	12
Informações de reciclagem	13
Pilhas e Baterias	13
CUIDADO	13
INSTALAÇÃO	14
Montagem da Base da TV	14
Montando a TV sobre uma Parede	15
Preparação	16
Controle Remoto	17
Guia de Conexões Periféricas para LE39D3540	18
Guia de Conexões Periféricas para LE46D3540	19
INSTRUÇÕES DE USO	20
Como Usar o Painel de Controle Lateral	20
Uso do Controle Remoto	21
Conexão de Equipamento	22
Utilização dos Menus – Navegação	25
PRIMEIROS AJUSTES	26
Menu Principal	29
Menu Imagem	29
Menu Som	30
Menu Configurações	31
Aspecto	34
Menu Centro De Mídia	35
Aplicativo (HUB)	37
Especificações Técnicas	39
Antes de Chamar a Assistência Técnica	41

Informações importantes

AVISO



Para evitar riscos de incêndio ou choque elétrico, evite expor sua TV à chuva ou umidade elevada, goteiras ou respingos. Evite acidentados: não coloque objetos com líquido próximos a TV.



Este símbolo indica a presença de voltagem perigosa no interior do aparelho, com potencial risco de choque elétrico.



Este símbolo alerta a existência de instruções importantes de operação e manutenção (serviço) que acompanham o aparelho.

PRECAUÇÃO

Para evitar choque elétrico, não utilize a tomada AC de sua TV com uma extensão com muitas outras tomadas. Conecte a TV diretamente na tomada da parede. Certifique-se que as pontas metálicas sejam inseridas por completo.

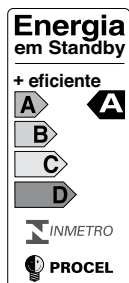

Este modelo foi avaliado e recebeu a classificação "A" do INMETRO, o selo Procel da Eletrobrás para o consumo de energia em modo de espera e a Etiqueta Nacional de Conservação de Energia (ENCE).

Cuidado:

O uso prolongado do equipamento com volume superior a 85 decibéis pode prejudicar a audição.

Atualização de Software

Siga as recomendações para a atualização do software descritas na página 34. O não cumprimento das recomendações pode causar danos irreversíveis no sistema.

Informações Importantes de Segurança

1. Leia atentamente as instruções desse manual.
2. Guarde esse manual para uso futuro.
3. Siga as instruções contidas nesse manual.

Instalação

Posicionamento

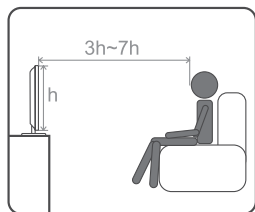

É recomendado assistir TV a uma distância de 3-7 vezes levando em conta a altura da tela. Assistir TV por muito tempo ou num ambiente escuro pode causar cansaço aos olhos. Para obter uma imagem nítida, não exponha a tela diretamente à iluminação ou à luz solar. É recomendado utilizar iluminação do teto diretamente ao chão ou cobrir as janelas que refletem na tela com cortinas opacas. É desejável instalar a TV numa sala onde o chão e as paredes não possuam material reflexivo.

Para evitar acidentes que possam causar lesões ou danos no dispositivo, tomar as medidas de segurança adequadas quando a TV é instalada em uma parede. Ou garantir que ela seja colocado em uma superfície firme e equilibrada.

Observe a seguinte colocação da TV. Caso contrário a TV pode cair da superfície ou parede, causando danos ou ferimentos sérios.

- Coloque a TV numa superfície estável e nivelada.
- Não pendure nada na TV. Não permita que as crianças subam na TV.
- Não instale a TV em locais sujeitos a temperaturas extremas, tais como diretamente à luz solar, próxima a um radiador, perto de um aquecedor ou exposta diretamente ao ar condicionado.
- Nunca coloque a TV em locais quentes, oleosos, úmido ou empoeirados.
- Não utilize a TV em locais externos onde insetos possam entrar.
- Não instale a TV onde haja vibrações mecânicas.
- Não instale a TV em locais onde ela possa cair, como um pilar. Sempre tentar instalá-la em uma superfície maior do que a base.

Uso externo

Não instale a TV em locais externos, onde fique exposta à chuva, o que poderá resultar em choque elétrico. A exposição da TV à luz direta do sol ou calor poderá danificar o aparelho.

Acessórios

Não utilize acessórios e periféricos não recomendados pelo fabricante, pois podem danificar a TV.

Montagem na parede

A instalação na parede requer o uso de suporte de montagem. Quando instalar ou remover a TV utilizando esse suporte, certifique-se de contatar profissionais qualificados.

Se não estiver apropriadamente segura durante a instalação ou remoção, a TV pode cair e causar sérios ferimentos.

Certifique-se que o suporte escolhido suporte o peso da TV com segurança.

Observe o seguinte quando for instalar sua TV utilizando o suporte de montagem.

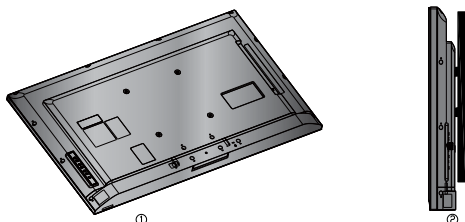

- Siga as instruções de montagem fornecidas pelo fabricante do suporte.
- Certifique-se de acoplar corretamente a moldura do suporte.
- Não pendure a TV no teto. Ela poderá cair e causar sérios danos.

Cabo de Energia AC

- Use o cabo AC fornecido pela AOC na voltagem correta de sua concessionária local.
- A tomada foi desenvolvida para propósitos de segurança, para encaixar-se na tomada de sua parede de modo único. Se você não conseguir inserir a tomada por completo, contate seu revendedor.
- Se você não usar sua TV por alguns dias, desconecte-a da tomada. Nunca puxe-a da tomada pelo fio.
- Certifique-se que o acesso a tomada não esteja obstruído e que o plugue possa ser removido facilmente.

A TV deve ser instalada próxima a uma tomada acessível. Não utilize uma tomada de encaixe ruim. Encaixe a tomada por completo. Se ela ficar solta, poderá causar curto circuito. Contate um electricista para trocar a tomada.

Tome as seguintes precauções para evitar danos ao cabo de alimentação AC. Um cabo danificado pode causar incêndio ou choque elétrico.

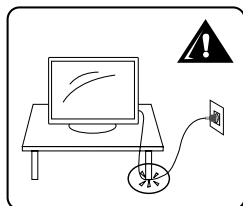

- Não deixe nada sobre o cabo de alimentação ou o deixe enrolado.
- Não mova a TV com o cabo de alimentação ligado.
- Mantenha o cabo de alimentação longe de fontes aquecidas.
- Certifique-se de segurar o plugue ao desconectar o cabo de alimentação da tomada. Não puxe o cabo.

Tela LCD/LED

- Embora a tela LCD/LED seja feita com tecnologia de alta precisão e possuir pixels efetivos de 99,99% ou mais, pontos pretos ou pontos brilhantes de luz (vermelho, azul ou verde) podem aparecer constantemente na tela LCD/LED. Isto é uma propriedade estrutural do painel LCD/LED e não se trata de mau funcionamento.
- A Tela LCD/LED é feita com tecnologia de alta precisão e para ganhar um desempenho de alto nível e qualidade de imagem, a luz traseira desta TV é ajustada para maximizar o brilho da TV. No entanto, brilho irregular poderá ser observado quando a TV de LCD/LED for visualizada num ambiente escuro sem uma fonte de entrada ou com a tela em branco. Esta condição é normal e não se trata de mau funcionamento da TV. Alterar o Modo Imagem, Ajuste da Luz de Fundo, permitir o Sensor de Luz ou ligar o gerenciamento de Energia aperfeiçoará esta condição.
- Não exponha a tela de LCD/LED diretamente à luz solar. Isso poderá causar danos ao painel.
- Não empurre ou raspe a tela de LCD/LED, nem coloque objetos sobre a mesma. A imagem poderá ficar irregular ou o painel de LCD/LED poderá ser danificado.
- Se a TV estiver em um local frio, uma mancha poderá ocorrer na imagem ou ficar escura. Isto não indica uma falha. Este fenômeno melhora a medida que a temperatura subir.
- Fantasmas poderão ocorrer quando imagens estáticas forem exibidas de modo contínuo. Isso deverá desaparecer após alguns segundos.
- A tela e o gabinete se aquecem quando a TV estiver em uso.
- Evite espalhar repelente de insetos ou material volátil na tela.
- Evite contato prolongado com borracha ou material plástico.

Painel Quebrado

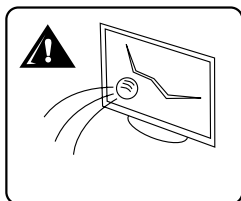

Não atire nada na TV. O vidro da tela poderá quebrar pelo impacto e causar sérios ferimentos.

Se a superfície da TV rachar, não a toque até que você tenha desligado da tomada. Caso contrário, isso poderá resultar em choque elétrico.

Cuidados com Peças Quebradas e Vazamento do Cristal Líquido

Se o painel de LCD/LED for danificado, poderá ocorrer vazamento de cristal líquido. Não toque no vidro quebrado ou no cristal líquido com mãos desprotegidas ou ferimentos, pois isso poderá causar irritação na pele ou envenenamento. Não deixe que estilhaços de vidro ou de cristal líquido entrem em contato com os seus olhos ou boca. Caso isso ocorra, enxágüe, abundantemente, a área com água e consulte um médico.

Fiação

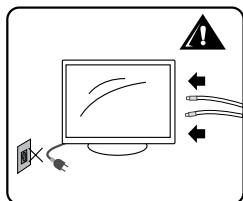

Para sua segurança, ao conectar periféricos, retire o cabo de alimentação da tomada. Organize os cabos, não deixando expostos ou onde exista circulação de pessoas, para evitar acidentes ou danificar o aparelho.

Choque elétrico

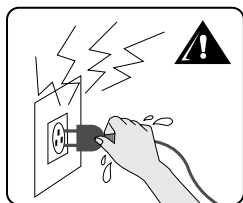

Não toque no cabo de alimentação AC com a mão úmida, pois isso poderá causar choque elétrico.

Tempestades com Raios

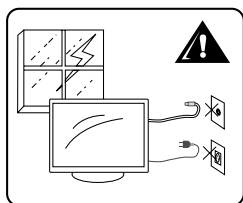

Para proteção adicional desta TV durante uma tempestade ou quando ela for deixada sem uso por um longo período de tempo, retire o cabo de alimentação AC da tomada e desconecte a antena. Isso irá evitar danos na TV devido aos raios e picos de energia.

Quando Não Estiver em Uso

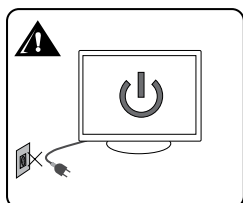

Se você não estiver usando seu aparelho de TV por alguns dias, a TV deverá ser desconectada da tomada por razões ambientais e de segurança. A TV não é desconectada da energia quando for apenas desligada. Para desconectá-la completamente, tire o cabo de alimentação AC da tomada.

Sobrecarga

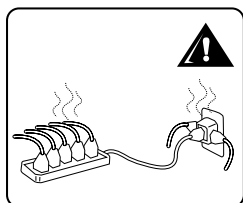

Este aparelho de TV requer uma fonte de alimentação AC de 110~220 V. Não conecte diversos dispositivos à mesma tomada, isto pode causar incêndio ou choque elétrico.

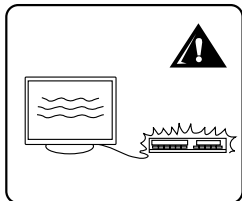

Não instale equipamentos opcionais muito perto do aparelho de TV. Mantenha-os pelo menos 30cm afastados da TV. Se um aparelho de videocassete for instalado em frente ou atrás da TV, a imagem poderá ficar distorcida. Essa distorção e/ou ruído no som poderá ocorrer se o aparelho de TV for posicionado próximo a qualquer equipamento emissor de radiação eletromagnética.

Acessórios Pequenos

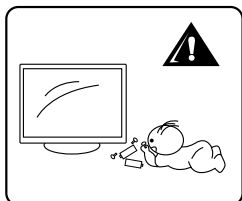

Mantenha os acessórios pequenos longe do alcance das crianças.

Antenas

Aterramento de antena externa

Se uma antena externa for conectada ao receptor, certifique-se que o sistema de antena possua fio terra, e desta forma forneça algum tipo de proteção contra picos de energia e estabiliza cargas estáticas. Veja figura abaixo:

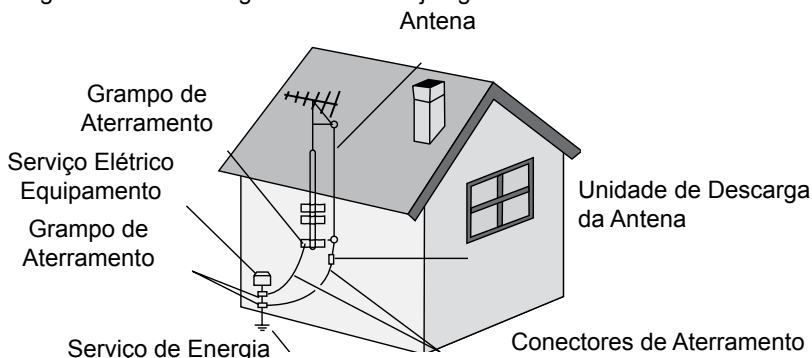

Limpeza

Limpendo o Plugue do Cabo de Alimentação AC

Desligue o plugue da corrente AC e limpe-o regularmente. Se o plugue ficar coberto por poeira e pegar umidade, seu isolamento poderá deteriorar e resultar em fogo.

Limpendo a Superfície/Gabinete da TV

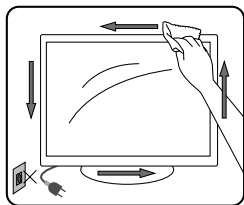

- Desligue o cabo de alimentação para evitar choque ao limpá-lo.
- Limpe o gabinete e a tela da TV com um pano macio e seco. Manchas persistentes deverão ser removidas com um pano levemente umedecido com uma solução de sabão neutro e água morna. Nunca utilize solventes fortes tais como "thinner" ou benzina para a limpeza.
- Se utilizar um tecido pré-tratado quimicamente, leia as instruções fornecidas na embalagem.
- Os furos de ventilação poderão acumular pó com o passar do tempo. Para assegurar uma ventilação adequada, recomenda-se remover o pó periodicamente (uma vez por mês) usando um aspirador de pó.

Interferência Magnética

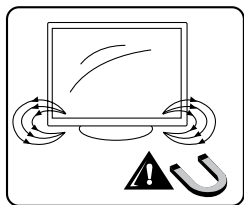

Os alto-falantes desta TV possuem um forte ímã os quais geram um campo magnético. Mantenha quaisquer itens suscetíveis à campos magnéticos longe dos falantes.

Som

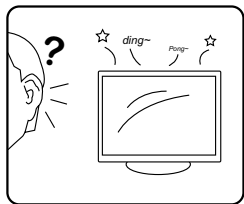

É normal que a TV emita um estalo ocasional ou crepitação, especialmente ao ligar ou desligar. Mas se um estalo é ouvido de forma contínua ou regularmente quando a TV está ligada, desligue-a e consulte o seu fornecedor ou assistência técnica.

Transportando a TV

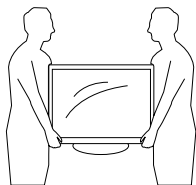

Transporte a TV conforme maneira especificada.

Para evitar que a TV caia e cause ferimentos, certifique-se de seguir os seguintes passos:

- Antes de transportar a TV, desconecte todos os cabos.
- Carregar uma TV de tamanho grande requer duas ou mais pessoas.
- Quando você carregar a TV, coloque suas mãos conforme a ilustração e segure-a firmemente. Não pressione a tela LCD/LED.
- Ao levantar ou mover a TV, segure-a firmemente pela parte inferior. Coloque a palma de sua mão diretamente sob a tela.
- Quando transportar, não submeta a TV a choques mecânicos, vibração ou força excessiva.

Ventilação

As aberturas e ranhuras na TV são feitas para a ventilação necessária e assegurar uma operação confiável do aparelho e protegê-lo de superaquecimento. Não cubra ou bloqueie essas aberturas e ranhuras.

Para a ventilação adequada observe o seguinte:

- Não instale sua TV de lado ou de cabeça para baixo. Não bloqueie as aberturas de ar, nem coloque-a em uma cama, sofá, tapete ou superfície similar.
- Nunca coloque a TV em espaços confinados, tais como estantes de livros ou gabinetes embutidos, a menos que seja fornecida a ventilação adequada.

Deixe algum espaço em torno da TV como mostrado a seguir.

Instalação na Parede

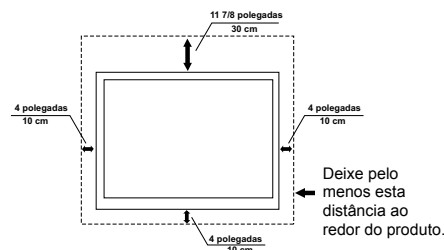

Instalação com Base

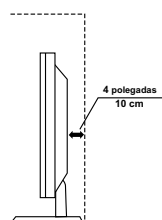
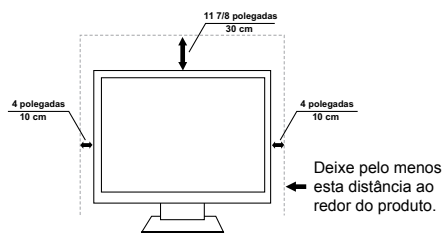

Nunca instale o aparelho de TV onde a circulação de ar seja bloqueada.

Objetos e Buracos de Ventilação

Não introduza objetos através das aberturas de ventilação da TV. Além de obstruir a ventilação, eles podem tocar pontos de alta tensão e causar choque elétrico ou fogo. Não coloque nenhum objeto sobre a TV.

Umidade

Umidade e Objetos Inflamáveis

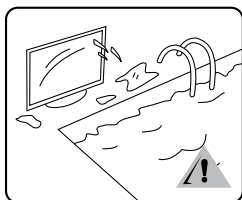

- A TV não deverá ser exposta à gotas ou respingos. Não coloque objetos contendo líquidos, tais como vasos, acima da TV.
- Não coloque a TV perto de água - por exemplo: perto de uma banheira, piscina, etc.
- Caso a TV entre em contato direto com qualquer tipo de líquido ou outra substância, desligue-a imediatamente e contate um profissional qualificado para avaliação.
- Para evitar incêndio, mantenha objetos inflamáveis ou de chama exposta (ex.: vela) afastados da TV.

Conserto

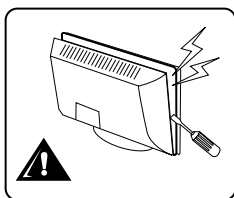

Não tente consertar a TV você mesmo, uma vez que abrir o gabinete poderá expor tensões perigosas e outras ameaças. Procure serviço qualificado para fazer reparos.

Peças de Reposição

Quando peças de reposição forem necessárias, certifique-se de que o técnico de serviços utiliza peças especificadas pelo fabricante que possuam as mesmas características das originais. Substituições não autorizadas poderão resultar em incêndio, choques elétricos ou outras ameaças.

Aviso de Telefone Celular

Para evitar oscilações na imagem/som, mau funcionamento ou até mesmo danificar sua TV, mantenha seu telefone celular afastado do aparelho.

Verificação de Segurança

Na conclusão de qualquer serviço ou reparo de sua TV, solicite ao técnico verificações rotineiras de segurança (conforme especificado pelo fabricante) para determinar as condições seguras de operação da TV. Solicite também serviço técnico qualificado quando for descartar a TV.

Informação adicional

A qualidade da imagem de sua TV depende do sinal recebido por ela. Para obter máxima qualidade de imagem é necessário uma fonte de sinal digital de alta definição, tais como:

- Antena externa quando a transmissão for em alta definição.
- Assinatura de TV a cabo em alta definição.
- Assinatura via Satélite em alta definição.
- Aparelho de Blu-ray™ ou outro equipamento externo.

Contate o seu provedor de cabo ou satélite para informações sobre a recepção de sinal em alta definição.

Informações de reciclagem



Este símbolo no produto ou na embalagem indica que este produto não deve ser descartado com o lixo doméstico comum. A coleta seletiva e a reciclagem do equipamento usado ajudarão a conservar os recursos naturais, proteger a saúde humana e o meio ambiente. A AOC tem honrado seu compromisso ambiental e sugere que o consumidor dos produtos da marca AOC, que porventura tenha interesse em descartá-los, entre em contato com o Serviço de Atendimento ao Consumidor através do telefone 0800-10-9539 ou por e-mail, enviando mensagem para o endereço sac@aoc.com.br, a fim de obter maiores informações sobre o descarte ambientalmente adequado.

Pilhas e Baterias

Algumas pilhas e baterias podem conter substâncias nocivas a saúde e ao meio ambiente e por isso devem ser descartadas adequadamente. Não elimine pilhas e baterias no lixo doméstico comum e nem as incinere. Procure locais destinados ao descarte ambiental adequado em sua localidade ou, se preferir, entre em contato com o Serviço de Atendimento ao Consumidor através do telefone 0800-10-9539 ou por e-mail, enviando mensagem para o endereço sac@aoc.com.br, a fim de obter maiores informações sobre o descarte gratuito das pilhas e baterias fornecidas com os produtos AOC.

DESCARTE DE PILHAS E BATERIAS

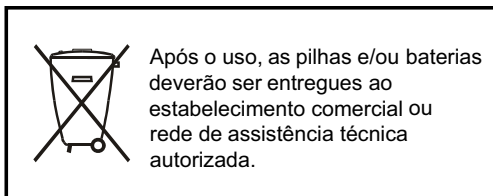

CUIDADO

Perigo de explosão se as pilhas ou baterias forem substituídas incorretamente. Substitua com modelos similares ou equivalentes.

As pilhas e baterias instaladas ou pacotes de pilhas e baterias não deverão ser expostas a calor excessivo, tais como luz do sol direta, fogo ou similares.

INSTALAÇÃO

ATENÇÃO: Não coloque pressão na tela da TV, pois isso pode comprometer sua integridade. A garantia do fabricante não cobre mau uso ou instalação imprópria pelo usuário.

Montagem da Base da TV

IMPORTANTE: A base da TV deve ser montada antes que ela seja utilizada.

1. Coloque sua TV com a tela sobre uma superfície plana e macia (cobertor, toalha, etc.) para evitar quaisquer danos à TV.
2. Com cuidado, alinhe e insira a base no pedestal no orifício na TV. Verifique se ele está corretamente alinhado.

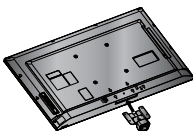

3. Gentilmente empurre o pedestal até ouvir um clique, indicando que o mecanismo de trava esteja no lugar. Tome cuidado para não danificar as travas quando prender o pedestal.
4. Insira os parafusos fornecidos na parte de trás da TV. Insira os parafusos fornecidos nos furos sob a base.

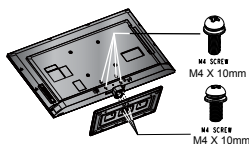

5. Use a chave de fenda correta para apertar os parafusos e fixar o pedestal e a base à TV.

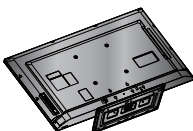

Montando a TV sobre uma Parede

Instale em uma parede usando um Suporte de Montagem na Parede (vendido separadamente). Antes de montar a TV em uma parede, a base e o pedestal devem ser removidos da TV.

Siga os passos abaixo para remover a base e o pedestal:

1. Desconecte todos os cabos da TV.
2. Cuidadosamente, coloque a TV, com a face para baixo, em uma superfície plana e estável coberta com um pano grosso e macio. Coloque a base e o pedestal fora da superfície de apoio. Eles devem estar livres após a remoção dos parafusos.
3. Retire os 8 parafusos como exibido na ilustração e puxe a base e o pedestal para fora. Guarde os parafusos para uso futuro.

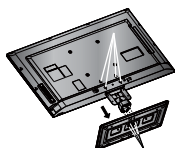

4. Não remova quaisquer outros parafusos da TV.
5. Não remova a base e o pedestal por qualquer outra razão além da Montagem na Parede da TV.
6. Guarde a base o pedestal para uso futuro, caso decida retirar a TV da parede e utilizá-la em uma superfície horizontal.
7. Para a instalação do suporte, consulte o guia de instruções fornecido pelo fabricante de Suporte de Montagem na Parede para sua TV. Conhecimento suficiente é necessário para a instalação desta TV, especialmente para determinar a resistência da parede para suportar o peso da TV.
8. Por questões de segurança e para a proteção do aparelho, é recomendada a escolha de um suporte projetado para as características da TV (peso e dimensões). É recomendado que a montagem do suporte seja feita por um especialista, revendedor ou fornecedor autorizado AOC.

Especificações do Suporte de Parede

Modelo LE39D3540:

Suporte padrão VESA 200 mm x 200 mm

Parafusos M6

Modelo LE46D3540:

Suporte padrão VESA 200 mm x 200 mm

Parafusos M6

Nota: O suporte de montagem e os parafusos não estão inclusos no pacote de acessórios e devem ser adquiridos separadamente.

Instalação

Preparação

1. Instale a base e o pedestal, coloque a TV sobre uma superfície sólida.

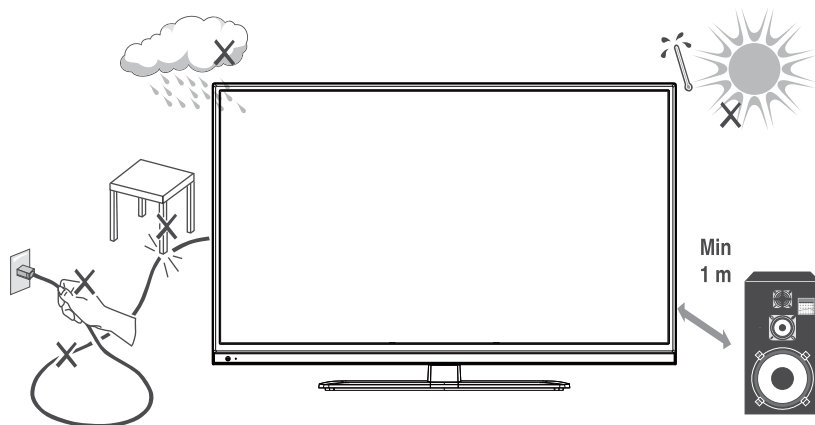

Certifique-se que a TV esteja numa posição que permita bom fluxo de ar. Não cubra as aberturas de ventilação na parte traseira.

Para evitar acidentes, não coloque fontes com chamas, tais como velas acesas, sobre o aparelho ou em sua proximidade.

Evite calor, exposição solar direta e exposição à chuva ou água. O equipamento não deverá ser exposto a gotas ou respingos.

2. Conecte o cabo de energia primeiro na TV e depois na tomada da rede elétrica.
3. Conecte o cabo da antena Digital, da antena Analógico ou da TV a Cabo no plugue de ANTENA na parte traseira da TV.

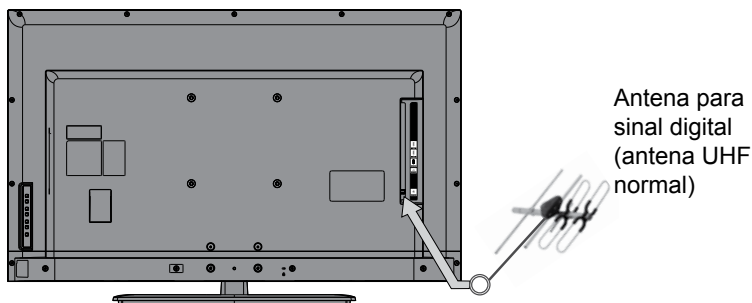

Instalação

Controle Remoto

Remova a tampa do compartimento de pilhas. Insira as duas pilhas 1.5 V AAA fornecidas, observando a polaridade correta conforme indicado.

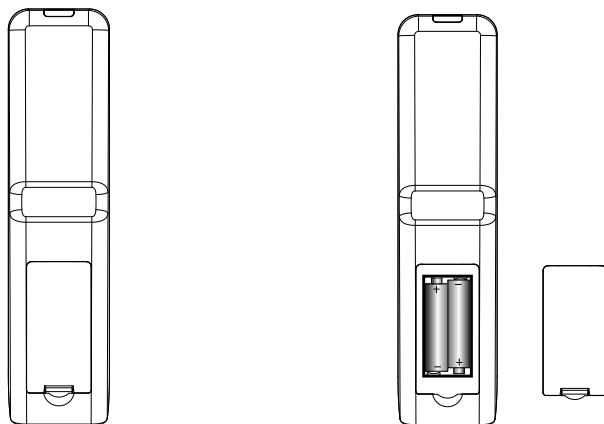

Energia:

Com o cabo de alimentação do televisor conectado à tomada, o LED deve acender na frente do painel.

Se a TV estiver conectada corretamente, o LED indicará que a TV está desligada em modo de espera.

Ligando a TV:

Pressione a tecla POWER no controle remoto ou no painel lateral. A luz do LED se tornará azul e a imagem aparecerá na tela.



Instalação

Guia de Conexões Periféricas para LE39D3540

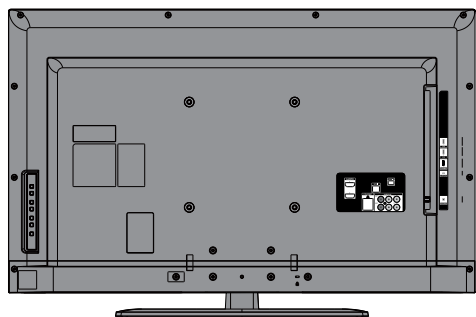

Painel Traseiro

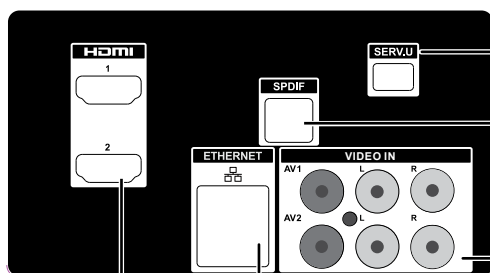

HDMI 1 e HDMI 2
Os periféricos mais modernos contam com uma saída HDMI que oferece alta qualidade de sinal.

ETHERNET
Para conectar à internet.

ENTRADA AV
Para conexão de um videocassete, DVD ou câmera de vídeo. Conecte a saída de vídeo (cabo amarelo) destes dispositivos ao AV1 ou AV2 e conecte a saída de áudio destes dispositivos L/R correspondente (entrada de áudio).



Painel Lateral

USB 1 e USB 2
Para reproduzir arquivos de música, imagem e vídeo.

HDMI 3
Os periféricos mais modernos contam com uma saída HDMI que oferece alta qualidade de sinal.

SAÍDA FONE DE OUVIDO

SERV.U

ANTENA
Conecte o cabo da antena externa digital ou TV a cabo.

SPDIF

NOTAS: Uma vez que seu equipamento estiver corretamente conectado na TV, utilize o botão **INPUT** do controle remoto para selecionar a entrada adequada. Sempre desligue a TV da tomada para conectar os equipamentos nas conexões periféricas.

Instalação

Guia de Conexões Periféricas para LE46D3540

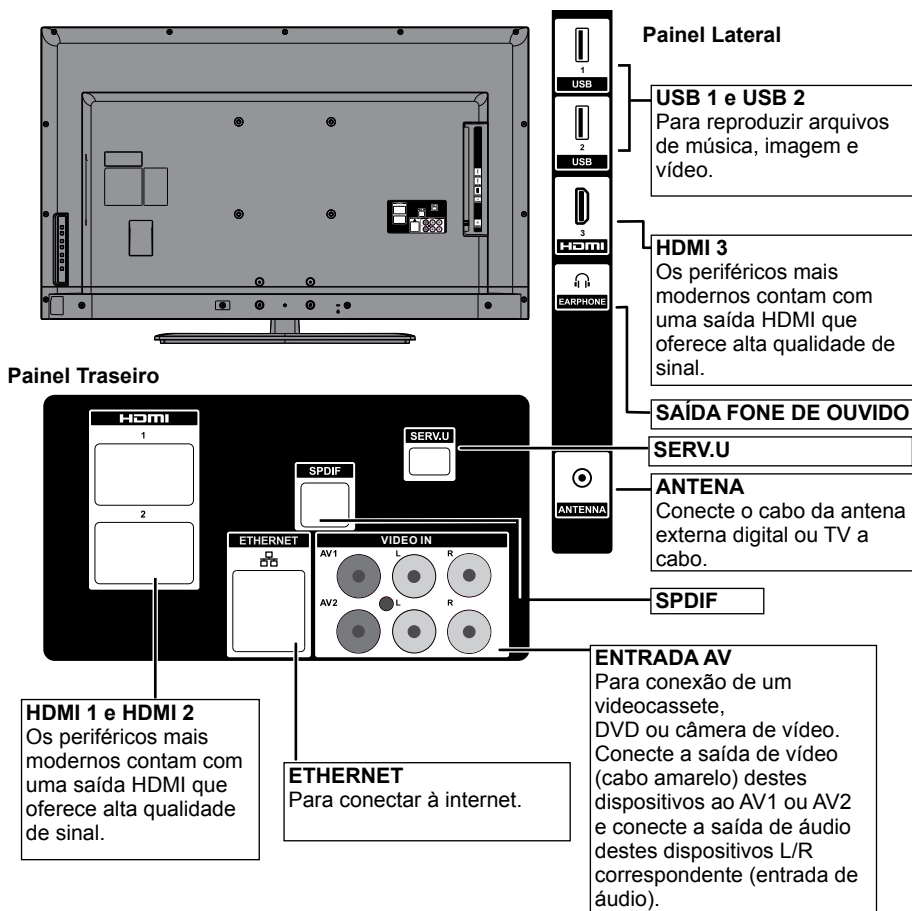

NOTAS: Uma vez que seu equipamento estiver corretamente conectado na TV, utilize o botão INPUT do controle remoto para selecionar a entrada adequada. Sempre desligue a TV da tomada para conectar os equipamentos nas conexões periféricas.

INSTRUÇÕES DE USO

Como Usar o Painel de Controle Lateral

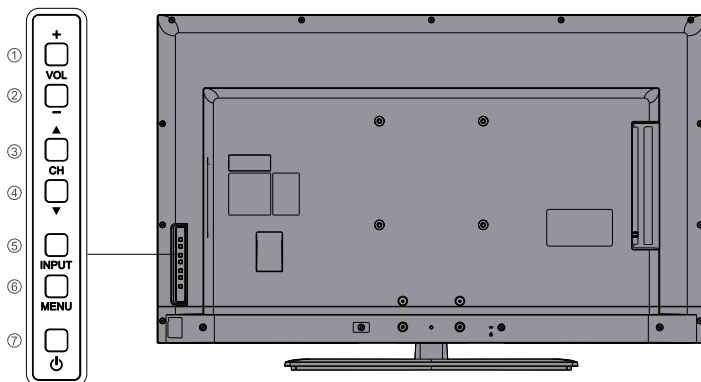

	TV	Media Center	HUB APPS
1. VOL +	Pressione para aumentar o volume.	Pressione para aumentar o volume.	Pressione para aumentar o volume.
2. VOL -	Pressione para diminuir o volume.	Pressione para diminuir o volume.	Pressione para diminuir o volume.
3. CH ▲	Pressione para selecionar o próximo canal. Para procurar rapidamente através dos canais, mantenha pressionado o botão.	Tecla inválida.	Tecla inválida.
4. CH ▼	Pressione para selecionar o canal anterior. Para procurar rapidamente através dos canais, mantenha pressionado o botão.	Tecla inválida.	Tecla inválida.
5. INPUT	Pressione para selecionar a fonte de Sinal de TV.	Pressione para retornar para o modo TV.	Pressione para retornar para o modo TV.
6. MENU	Pressione para acessar as funcionalidades do menu. Pressione mais uma vez para sair dessa opção.	Tecla inválida.	Tecla inválida.
7. POWER	Pressione para ligar / desligar (em espera) o aparelho.	Pressione para ligar / desligar (em espera) o aparelho.	Pressione para ligar / desligar (em espera) o aparelho.

INSTRUÇÕES DE USO

Uso do Controle Remoto

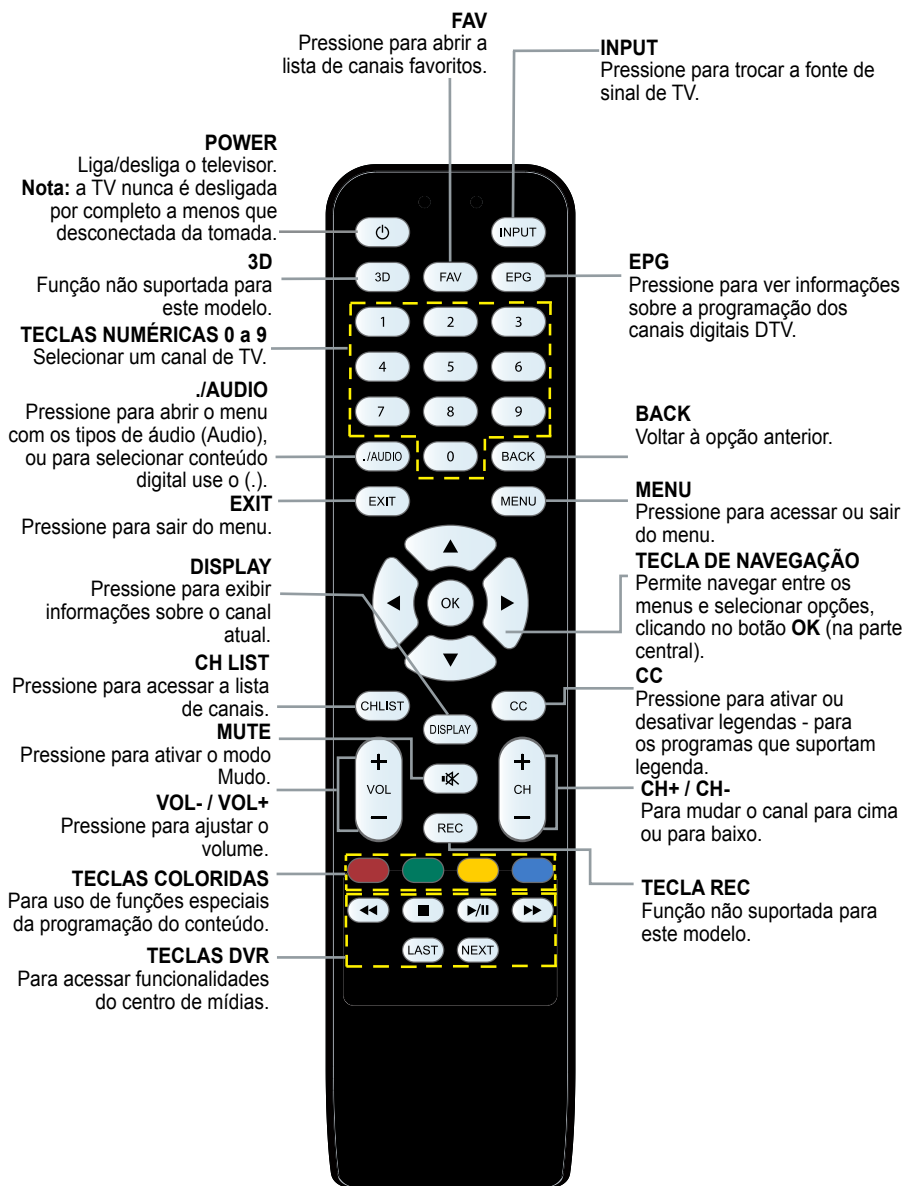

Conexão de Equipamento

Consulte a página 19 para a localização das entradas dos painéis laterais e traseiros da TV.

Conectando a Antena Digital:



1. Desligue a TV.
2. Conecte o cabo coaxial da antena ao conector da antena na TV.

Conectando o DVD Player utilizando HDMI (Para LE39D3540)

Os DVD Players mais avançados possuem uma interface digital HDMI (Interface Multimídia de Alta Definição), que devem ser conectados na entrada HDMI da sua TV para melhores resultados.



1. Desligue a TV.
2. Conecte o cabo HDMI do seu DVD na entrada HDMI de sua TV.

OBSERVAÇÃO: Consulte o manual do seu DVD Player para mais informações sobre os requerimentos de saída de vídeo do produto.

Conectando o DVD Player utilizando HDMI (para LE46D3540)

Os DVD Players mais avançados possuem uma interface digital HDMI (Interface Multimídia de Alta Definição), que devem ser conectados na entrada HDMI da sua TV para melhores resultados.



1. Desligue a TV.
2. Conecte o cabo HDMI do seu DVD na entrada HDMI de sua TV.

OBSERVAÇÃO: Consulte o manual do seu DVD Player para mais informações sobre os requerimentos de saída de vídeo do produto.

Conectando a um receptor de TV.

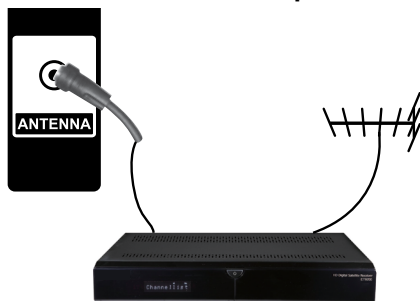

1. Desligue a TV.
2. Conecte a TV ao receptor de TV.
3. Conecte o cabo coaxial da antena no conector da antena da TV.

Utilizando AV

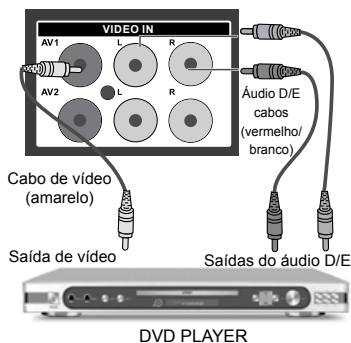

1. Desligue a TV e o DVD Player.
2. Conecte o cabo de Vídeo (amarelo) ao terminal correspondente.
3. Utilize um cabo de Áudio (vermelho e branco) para conectar a saída de áudio do DVD player.

Conectando sua Câmera ao AV

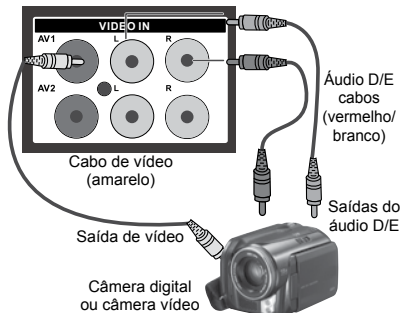

1. Desligue a TV e a Câmera (Fotográfica Digital ou Filmadora).
2. Conecte o cabo de Vídeo (amarelo) à entrada correspondente.
3. Utilize um cabo de Áudio (vermelho e branco) para fazer as conexões de som correspondentes.

Conectando seu Videocassete ao AV

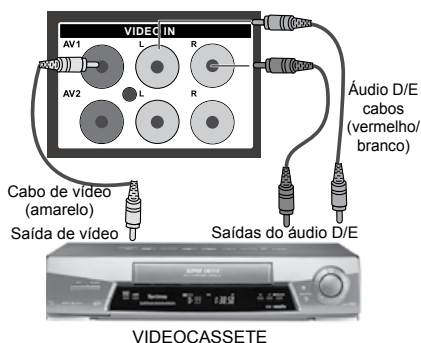

1. Desligue a TV e o Videocassete.
2. Conecte o cabo de Vídeo (amarelo) à entrada correspondente.
3. Utilize um cabo de Áudio (vermelho e branco) para fazer as conexões de som correspondentes.

Conectando o Console de Jogo usando HDMI (Para LE39D3540)



1. Desligue a TV e o console de jogo.
2. Conecte o cabo HDMI do seu console de jogo na entrada HDMI de sua TV.

OBSERVAÇÃO: Consulte o manual do seu console de jogo para mais informações sobre os requerimentos de saída de vídeo do produto.

Conectando o Console de Jogo usando usando HDMI(Para LE46D3540)



1. Desligue a TV e o console de jogo.
2. Conecte o cabo HDMI do seu console de jogo a entrada HDMI de sua TV.

OBSERVAÇÃO: Consulte o manual do seu console de jogo para mais informações sobre os requerimentos de saída de vídeo do produto.

Conectando o Fone de Ouvido



Conecte o cabo do fone de ouvido ao plugue de fones de ouvido, na entrada lateral. Nesta condição, os alto-falantes da TV serão automaticamente colocados em Mudo.

Conectando o USB



1. Desligue a TV.
2. Conecte o USB à entrada USB da TV.

Conectando a Ethernet

Roteador de ethernet

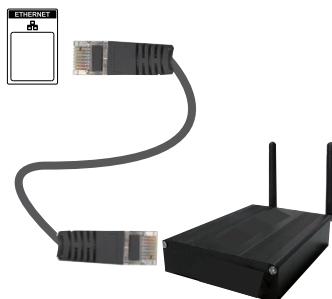

1. Desligue a TV e o roteador de ethernet.
2. Conecte o cabo de ethernet à entrada de ethernet da TV.

OBSERVAÇÃO: Consulte o manual do roteador de ethernet para mais informações sobre os requerimentos de saída de vídeo do produto.

INSTRUÇÕES DE USO

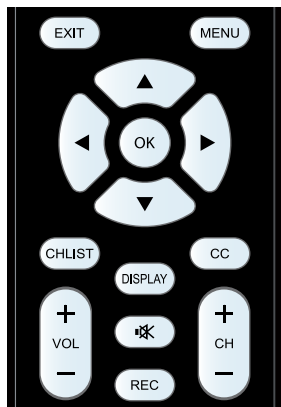

Utilização dos Menus – Navegação

1. Pressione o botão **MENU** para exibir os menus na tela da TV. Os menus que serão exibidos em sequência são: **HUB APPS, MEDIA CENTER, ASPECTO, IMAGEM, SOM e CONFIGURAÇÕES.**
2. Pressione a tecla de navegação para a direita ou esquerda para mover entre as opções do menu.
3. Pressione a tecla **OK** para selecionar a opção desejada.
4. Utilize as teclas de direção para navegar entre os menus e submenus. Para selecionar a opção desejada, pressione a tecla **OK.**
5. Para sair do menu, pressione os botões **MENU** ou **EXIT.**

PRIMEIROS AJUSTES BEM-VINDO CONFIGURAÇÃO INICIAL

Ao ligar a TV, siga as instruções na tela para a configuração rápida de sua TV. Caso deseje pular o passo a passo de configuração, pressione a tecla EXIT de seu controle remoto quando o sistema mostrar a tela ADICIONAR CANAIS, ou após este instante.

ADICIONAR CANAIS



Configuração inicial: Selecionar idioma



Configurar a Smart TV



Adicionar canais

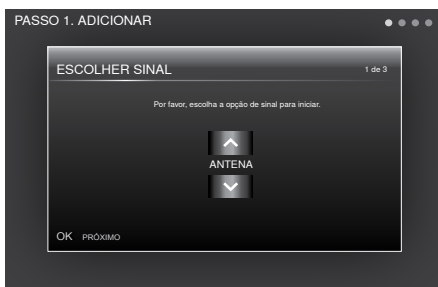

Selecionar sinal

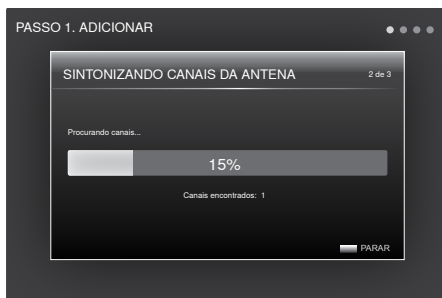

Sintonizando canal

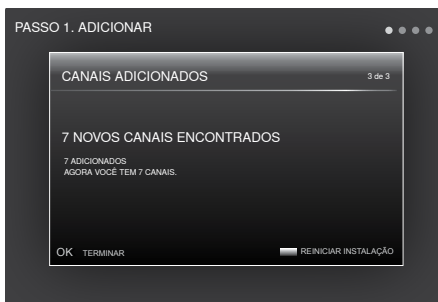

Instalação de canal feita

CONFIGURAÇÃO DE REDE



Configuração de rede



Definir senha

DATA/HORA



Definir data e hora



Automático/Manual



Definir data e hora manualmente



Data e Hora

CONTROLE DOS PAIS



Controle dos pais



Bloqueio por idade

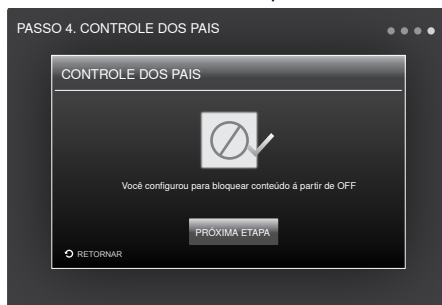

Configuração está completa

COMPLETO



Instalação rápida está concluída

Menu Principal

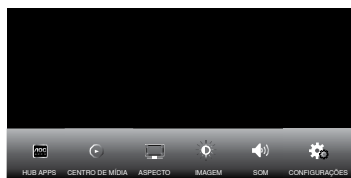

Para acessar os menus da TV, pressione a tecla **MENU**. Essa tela permite que o usuário escolha entre as opções: **IMAGEM, SOM, CONFIGURAÇÕES, ASPECTO, CENTRO DE MÍDIA e HUB APPS.**

Menu Imagem



Pressione **MENU** e selecione a opção **<IMAGEM>**. Pressione o botão **OK** para acessar os submenus.

- **PADRÃO:** Este modo de imagem se adequa a maioria dos tipos de vídeo.
- **VÍVIDO:** Este modo de imagem define cores de imagem ricas e vibrantes, que é ideal para a visualização quando o ambiente ao seu redor está exposto a uma grande quantidade de luz.
- **SUAVE:** Este modo de imagem define o tom da imagem suave.
- **CINEMA:** Modo de imagem ideal para os filmes.
- **ESPORTE:** Modo de imagem ideal para partidas de esporte.
- **JOGO:** Modo de imagem ideal para jogos.
- **PESSOAL:** Defina suas configurações de imagem personalizadas.
 - **CONTRASTE:** Ajuste o contraste do vídeo. O ajuste de contraste varia de 0 ~ 100.
 - **BRILHO:** Ajuste do brilho do vídeo. O ajuste é de 0 ~ 100.
 - **COR:** Ajuste de saturação de cor da imagem. O ajuste é de 0 ~ 100.
 - **MATIZ:** Ajuste da matiz de cor da imagem. A faixa de ajuste é de -50 ~ 50.
 - **NITIDEZ:** Ajuste da nitidez do vídeo. O ajuste de nitidez é de 0 ~ 20.
 - **LUZ DE FUNDO:** Ajuste da luminosidade do fundo da imagem. O ajuste é de 0 ~ 100.

- **TEMP de COR:** O usuário pode selecionar uma temperatura de cor a partir de uma das seguintes opções: **NORMAL**, **FRIA** e **QUENTE**.
- **REDUZ RUÍDO :** Filtrar e reduzir o nível de ruído no vídeo. Existe quatro opções selecionáveis pelo usuário para redução de ruído - **Desligado** , **Baixo**, **Médio** e **Alto**.

Menu Som

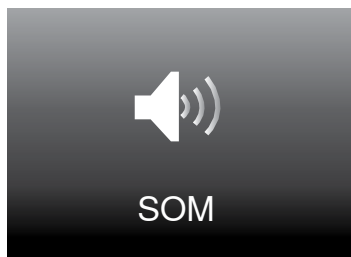

Pressione **MENU** e selecione a opção **<SOM>**. Pressione **OK** para acessar os submenus.

- **PADRÃO:** Este modo de áudio se adequa a maioria dos tipos de áudio.
- **VOZ:** Modo de áudio ideal para áudio falado.
- **MÚSICA:** Modo de áudio ideal para ouvir música.
- **FILME:** Modo de áudio ideal para filmes.
- **TEATRO:** Modo de áudio ideal para teatro.
- **PESSOAL:** Defina suas configurações de som personalizadas.
 - **Balço:** Configura o som para um melhor som ambiente. A faixa de ajuste do balanço é de -50 ~ 50.
 - **Grave:** A faixa de ajuste de graves é de -10 ~ 10.
 - **Agudo:** Ajuste dos tons de alta frequência. O ajuste é de -10 ~ 10.

Menu Configurações



Pressione **MENU** e selecione a opção **<Configurações>**. Pressione OK para acessar os submenus.

- **CANAIS E ANTENA:** Definir configurações de canais e antena.
 - **ADICIONAR CANAIS:** Adicionar mais canais à sua lista de canais. Assim que entrar, uma caixa de diálogo irá aparecer e pedir para selecionar a fonte de sinal a que você deseja adicionar os canais. Siga as instruções na tela para concluir a procura de canais.
 - **REMOVER TODOS OS CANAIS:** Esta função requer uma senha de segurança de 4 dígitos (senha padrão: 0000) para execução. Uma vez que a senha é digitada corretamente, todos os canais serão apagados.
 - **LISTA de CANAIS:** Exibe uma lista dos canais disponíveis. Você pode criar a sua lista de canais favoritos, utilizando as teclas coloridas no controle remoto da TV.
 - **FONTE DE SINAL DA TV:** Seleciona a fonte de entrada de **Antena** ou **CABO**.
 - **MEDIDOR DE SINAL:** Mostra a intensidade de sinal de cada canal. Não disponível para TV analógica.
 - **TELA AZUL:** Selecione **LIGADO** e pressione OK para ligar, ou **DESLIGADO** e pressione OK para desligar a TELA AZUL.
 - **NAVEGAÇÃO POR SERVIÇO:** Quando esta função está ativada, o usuário é capaz de navegar através do sub-canal dentro do canal por meio das teclas **CH +/-** do controle remoto da TV. **Nota:** Esta função só é aplicável quando um canal executa mais de dois sub-canais.
- **DATA E HORA:** Você pode definir a data e a hora da sua TV. Selecione **AUTOMÁTICO** para atualizar a data e hora de acordo com as informações recebidas do fornecedor de serviço local. Selecione **MANUAL** para configurar a data e a hora manualmente. Use as teclas numéricas / tecla de navegação do controle remoto da sua TV para digitar a data e a hora.

- **REDE:** Pressione para acessar as configurações de rede.
 - **CRIAR UMA NOVA CONEXÃO:** Escolha entre conexão **SEM FIO** ou conexão com **CABO DE REDE**. Uma vez que o tipo de conexão é confirmado, siga as instruções na tela para configurar a sua conexão de internet.
 - **CONECTAR:** Conectar uma rede previamente configurada.
- **ALTO-FALANTE E IMAGEM:** Selecione para acessar a opção **<ALTO-FALANTE E IMAGEM>**. O usuário pode realizar ajustes para configurações de imagem e de som adicionais.
 - **CLOSED CAPTION:** Ativa ou desativa a função de legendas. A programação deve suportar legendas (Closed Caption).
 - **CORES DO SISTEMA:** Selecione o sistema de cores adequado para a transmissão correspondente. O sistema de TV deve ser capaz de identificar automaticamente o sistema de cores correto fornecido pelo transmissor, quando esta função estiver configurada em modo **AUTO**. Disponível apenas para canais analógicos.
 - **Closed Caption em Mudo:** A legenda será habilitada quando a TV for colocada em mudo.
 - **Volume Automático:** Ativa o Controle de Volume Automático para reduzir a mudança súbita de volume ao mudar de canal.
 - **SURROUND:** Ative o som digital surround para melhorar a sua experiência de áudio.
 - **SAÍDA DE SOM:** Selecione a maneira desejada para a saída de som: **Só Alto-falante**, **Só S/PDIF** e **Alto-Falante + S/PDIF**.
- **INTERATIVIDADE:** Pressione para acessar o menu **<INTERATIVIDADE>**. Ele habilita a tela de conteúdo gíngia da TV de transmissão digital quando a estação está transmitindo.
 - **HABILITAR GINGA:** Selecione **Ligado** para habilitar a função.
 - **INÍCIO AUTOMÁTICO:** Ao selecionar **Ligado**, a TV receberá a transmissão do programa e executará o conteúdo Gíngia automaticamente, caso esse conteúdo seja transmitido pela emissora.

- **LISTA DE APLICATIVOS:** O usuário pode executar o aplicativo gíngua manualmente a partir desta lista quando **INÍCIO AUTOMÁTICO** estiver **Desligado**.
- **CONTROLE DOS PAIS:** Esta função requer uma senha de segurança de 4 dígitos (senha padrão: 0000) para ativação. **CONTROLE DOS PAIS** pode configurar a TV para exibir apenas programas adequados para menores. Uma vez que a senha é digitada corretamente, selecione uma das opções de idade – **DESLIGADO**, **10**, **12**, **14**, **16**, **18**, e o **CONTROLE DOS PAIS** bloqueará automaticamente todos os canais inadequados para a idade selecionada.
- **OUTROS AJUSTES:** Pressione para acessar as configurações.
 - **IDIOMA:** Selecione o idioma do menu – **English**, **Español** ou **Português**.
 - **MUDAR SENHA:** Pressione para alterar a senha. Digite a sua senha de segurança atual corretamente (Senha padrão: 0000), e em seguida digite a senha nova para completar a alteração de senha.
 - **TIMEOUT DO DISPLAY:** Algumas telas do Menu e/ou Submenu serão fechadas automaticamente, quando não estiverem em operação. Selecione um dos intervalos de tempo abaixo. Após este intervalo de tempo, a tela será fechada automaticamente: 5 segundos, 10 segundos, 15 segundos ou 30 segundos.
 - **SLEEP TIMER:** Para desligar a TV depois de um período de tempo pré-determinado. Selecionar um valor entre **DESLIGADO** ~ **240** mins. O timer de hibernação é desligado quando colocado em **DESLIGADO**.
 - **AUTO DESLIGAMENTO:** Habilita a função para desligamento automático da TV.
 - **LISTA DE ENTRADAS:** Selecione a sua fonte de entrada a partir das seguintes – **TV**, **HDMI 1**, **HDMI 2**, **HDMI 3**, **AV 1** e **AV 2**.
 - **SISTEMA:** Pressione para acessar as configurações do sistema.
 - **ATUALIZAÇÃO DE SOFTWARE:** O Sistema só autorizará a atualização do software se a versão que o usuário deseja instalar for mais recente que a já instalada

na TV, do contrário não será permitida a instalação. Esta função requer uma senha de segurança de 4 dígitos (senha padrão: 0000) para ativação. Primeiramente acesse o site oficial da AOC (www.aoc.com/br) para fazer o download da versão atualizada do software de sua TV. Copie o software em um pendrive e conecte na entrada USB da TV. Siga as instruções na tela para concluir a atualização.

- **Importante:** Tome os seguintes cuidados antes de atualizar o Software de sua TV:
 - Nunca desligue a sua TV após iniciar o processo de atualização do software.
 - Nunca remova o Pendrive durante o processo.
 - Após iniciado, o usuário não poderá interromper o processo de atualização.
 - Seja paciente, este processo pode durar alguns minutos. Após a conclusão desta operação, sua TV será reinicializada automaticamente.
- **IMPORTANTE:** Não atender aos cuidados listados acima poderá causar danos irreversíveis ao sistema.
- **RESTAURAR SISTEMA:** Pressione para reiniciar o sistema com a versão original. Digite a senha de segurança atual corretamente (Senha padrão: 0000). Pressione para reiniciar a TV.
- **VERSÃO DE SOFTWARE:** Exibe a versão atual do software.

Aspecto



Pressione **MENU** e selecione a opção **<ASPECTO>**. Pressione o botão **OK** para acessar os submenus, em seguida selecione o formato de aspecto desejado.

- **NORMAL:** Redimensionar para 4:3 a partir de qualquer formato.
- **WIDE:** 16:9 widescreen.
- **CINEMA:** Redimensiona a tela do formato 4:3 para 16:9.
- Quando selecionado irá aplicar um zoom na imagem original.
- **ORIGINAL:** Exibir a imagem em seu tamanho original.

Menu Centro De Mídia



O Media Center permite acessar músicas, fotos ou vídeos de um pendrive conectado na porta USB da TV.



Lista de dispositivos



Pasta de mídia

1. Conecte seu dispositivo de armazenamento USB na porta USB.
2. Pressione **MENU** e selecione a opção **<MEDIA CENTER>**. Será exibida uma lista com todos os dispositivos USB conectados. Selecione o dispositivo desejado e pressione **OK** para acessar o submenu.
3. O submenu é dividido em 4 pastas de mídia: **MÚSICA, IMAGEM, VÍDEO e TODOS**. Selecione a pasta desejada usando as teclas de navegação do controle remoto. Pressione o botão **OK** para acessar a pasta.
4. Selecione o arquivo dentro da pasta e pressione a tecla **OK**. Use as teclas de navegação **Esquerda / Direita** no controle remoto da TV para controlar a reprodução.
5. Pressione a tecla **BACK** do controle para retornar ao menu anterior.
6. Use as teclas coloridas no controle remoto da TV para acesso rápido a lista de dispositivos e as pastas.
7. Pressione a tecla **EXIT** no controle remoto da TV para sair do **MEDIA CENTER**.

Nota:

- A AOC não é responsável pela perda ou danos dos dados no dispositivo.
- A AOC não é responsável caso o dispositivo de armazenamento USB não seja suportado.
- Recomendamos que o usuário não sobrecarregue a porta USB. Por exemplo, se o dispositivo de armazenamento USB consumir muita energia, por favor, conecte o mesmo na sua fonte de energia externa.

Nota: Esta porta USB não suporta discos rígidos externos.

Aplicativo (HUB)

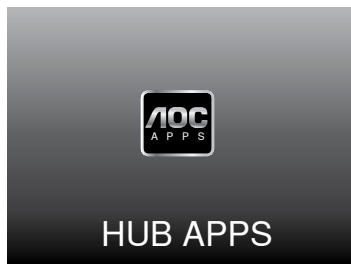

Pressione **MENU** e selecione a opção **<HUB APPS>**. Pressione o botão **OK** para acessar os submenus. O usuário pode acessar aplicativos e conteúdo como:

1. Jogos
2. Notícias
3. Vídeos
4. Previsão do Tempo Etc.

Nota: Os serviços de **HUB APPS** e os aplicativos variam em países diferentes. A disponibilidade dos TV-apps e programas de TV depende das configurações de TV do país do usuário. Para verificar quais programas de TV estão disponíveis, procure o guia de TV dentro do aplicativo. Os **HUB APPS** só podem exibir uma página de cada vez em tela cheia. Algumas páginas de rede podem não ser exibidas completamente; características que requerem plug-ins podem ser inutilizáveis.

Conectar a TV na Internet

Conecte a TV na sua rede residencial, e em seguida configure os **HUB APPS**. Consulte **REDE** na página 32 (Você pode configurar a conexão por **CABO DE REDE** ou **SEM FIO**). Para conexão com cabo de rede, conecte um roteador com conexão de alta velocidade na Internet. Ligue o roteador, e em seguida configure a rede.

Pronto para começar

Através da página inicial dos **HUB APPS**, o usuário pode acessar vários aplicativos instalados. Use as teclas de navegação no controle remoto da TV para selecionar o aplicativos que deseja acessar, e em seguida pressione **OK**.

Baixar novos aplicativos

Selecione **AOCApps** utilizando as teclas de navegação de seu controle remoto e pressione **OK**. A lista **AOCApps** aparecerá na tela exibindo todos os aplicativos disponíveis para download. Selecione o aplicativo desejado e, em seguida, pressione **OK** para baixar o mesmo para a sua TV. Depois que completar o download, o aplicativo será marcado com um ícone verde, indicando que o mesmo já foi baixado para sua TV. Agora você deve ser capaz de localizar o aplicativo na lista do **HUB APPS**. Para retornar rapidamente para a página inicial de **HUB APPS**, pressione a tecla **EXIT** no controle remoto da TV.

Nota: Os **HUB APPS** atualizam os seus serviços automaticamente. Para verificar as atualizações mais recentes, acesse: **AOCApps > APLICATIVOS**, e em seguida trocar para o Novo aplicativo.

Especificações Técnicas

Nota:

- Este modelo está em conformidade com as especificações listadas abaixo.
- O design e as especificações estão sujeitos a alterações sem prévio aviso.
- Este modelo pode não ser compatível com as apresentações e/ou especificações que podem ser acrescentadas no futuro.

Modelo	LE39D3540
Tamanho do painel	39" (16:9)
Resolução	1920 x 1080
Sistema de TV	NTSC-M, PAL-M, PAL-N, SBTVD-T
Impedância de antena	75Ω
Fonte de energia	100 ~ 240V 50/60Hz
Consumo (máximo)	85W
Consumo em modo espera (standby, máximo)	< 1W
Auto-falante	8W x 2
Entrada Vídeo/Áudio	Traseiro AV IN x2: Tomada RCA Entrada de Áudio Tomada RCA
Saída de Áudio Digital	SPDIF: Tomada Ótica Digital
Terminais HDMI	ENTRADA HDMI1: Traseiro x 1 Conformidade HDCP Conformidade E-EDID ENTRADA HDMI2 e 3: Traseira x1 Lateral x 1 Conformidade HDCP Conformidade E-EDID
Terminais VGA	Nenhum
Ethernet (LAN)	Conector 10BASE-T/100BASE-TX
Saída para fone de ouvido	Lateral x1 Mini-tomada para estéreo (3,5Ø)
Entrada USB	Lateral x2 USB 2.0 (Tipo A)
Tamanho (W x H x D) (com base e suporte) (mm)	885,9 x 587,15 x 222,4
Tamanho (W x H x D) (sem base e suporte) (mm)	885,89 x 538,2 x 66
Peso	9,58 Kg
Temperatura operacional	0 °C - 40 °C

Modelo	LE46D3540
Tamanho do painel	46" (16:9)
Resolução	1920 x 1080
Sistema de TV	NTSC-M, PAL-M, PAL-N, SBTVD-T
Impedância de antena	75Ω
Fonte de alimentação	100 ~ 240V 50/60Hz
Consumo (máximo)	150W
Consumo em modo espera (standby, máximo)	< 1W
Auto-falante	8W x 2
Entrada Vídeo/Áudio	Traseiro AV IN x2: Tomada RCA Entrada de Áudio Tomada RCA
Saída de Áudio Digital	SPDIF: Tomada Ótica Digital
Terminais HDMI	ENTRADA HDMI1: Traseiro x 1 Conformidade HDCP Conformidade E-EDID ENTRADA HDMI2 e 3: Traseira x1 Lateral x 1 Conformidade HDCP Conformidade E-EDID
Terminais VGA	Nenhum
Ethernet (LAN)	Conector 10BASE-T/100BASE-TX
Saída para fone de ouvido	Lateral x1 Mini-tomada para estéreo (3,5Ø)
Entrada USB	Lateral x2 USB 2.0 (Tipo A)
Tamanho (W x H x D) (com base e suporte) (mm)	1056,2 x 684,8 x 235,2
Tamanho (W x H x D) (sem base e suporte) (mm)	1056,2 x 632,8 x 66.9
Peso	15,02 Kg
Temperatura operacional	0 °C - 40 °C

Antes de Chamar a Assistência Técnica

Por favor, faça estas simples observações antes de chamar a assistência técnica. Estas dicas podem poupar seu tempo e dinheiro, uma vez que encargos para instalação do receptor e ajustes de controles personalizados não estão cobertos na garantia.

Sintomas gerais	Itens a verificar e ações a seguir
"Fantasma" ou imagem dupla	- Isto pode ser causado pela obstrução da antena devido a prédios altos ou colinas. Utilizar uma antena altamente direcional pode melhorar a imagem.
Não liga.	- Verifique se o cabo de força AC da TV está conectado corretamente na tomada. - Desligue a TV da tomada e aguarde 60 segundos. - Então recoloque-a na tomada e ligue a TV novamente.
Não há imagem.	- Verifique as conexões da antena na traseira da TV para ver se estão corretamente conectadas. - Verifique a conexão entre o equipamento opcional de vídeo e as Fontes da TV. - Pressione INPUT no controle remoto. Selecione a entrada desejada a partir do menu INPUT e verifique se os dispositivos externos estão corretamente conectados. - Possível problema com a estação de transmissão. Tente outro canal. - Ajuste as configurações de contraste e brilho. - Confira as configurações Closed Caption. Alguns modos de texto podem bloquear a tela.
Imagem boa, mas não há som.	- Verifique se a função Mudo não está ativada. Pressione o botão MUTE do controle remoto para confirmar.
Som bom, mas baixa qualidade de cores.	- Ajuste as configurações de contraste, cor e brilho.
Imagem de baixa qualidade.	- Verifique as conexões.
Imagem embaçada ou com chuviscos.	- Verifique a conexão da antena.
Linhas pontilhadas horizontais.	- Isto pode ser causado por interferência elétrica (secador de cabelos, proximidade à luz neon, etc). - Desligue o equipamento. - No caso de uso de cabo duplo de 300 ohm, afastar o excesso de cabo da TV ou tentar usar um cabo coaxial de 75 ohm.

<p>A televisão não está respondendo ao controle remoto.</p>	<ul style="list-style-type: none"> - Verifique se as pilhas do controle remoto não estão fracas. Substitua se necessário. - Limpe a lente do sensor do controle remoto na TV. - Você ainda pode utilizar os botões na parte lateral da sua TV.
<p>Ruído de áudio.</p>	<ul style="list-style-type: none"> - Mantenha o cabo da antena afastado de outros cabos de conexão. - Utilize um cabo de antena sem danos para evitar interferência.
<p>Apenas chuvisco e ruído aparecem na tela.</p>	<ul style="list-style-type: none"> - Verifique se a antena está danificada; verifique se a antena alcançou seu tempo de vida útil (3-5 anos de vida útil em média, 1-2 anos de vida útil em regiões próximas ao mar).
<p>Sem cor/Imagem escura/ Cor incorreta/Imagem muito clara.</p>	<ul style="list-style-type: none"> - Abra o menu inicial, selecione IMAGEM para ajustar as opções nas configurações de IMAGEM.
<p>A TV fica travada em um canal/Não pode receber ou selecionar.</p>	<ul style="list-style-type: none"> - Ajuste as configurações para CANAIS E ANTENA. - Execute ADICIONAR CANAIS para adicionar canais sintonizáveis que não constam na memória de canais da TV. Para receber ou selecionar canais a cabo, verifique se CANAIS E ANTENA > FONTE DE SINAL DA TV > CABO está selecionado.
<p>Assuntos relacionados com o Media Center</p>	<p>Itens a verificar e ações a seguir</p>
<p>O conteúdo do dispositivo USB não é reproduzível.</p>	<ul style="list-style-type: none"> - Verifique se o dispositivo de armazenamento USB é compatível com a TV. - Verifique se os formatos dos arquivos de áudio e vídeo são suportados pela TV.
<p>Os arquivos de áudio e de imagem no dispositivo de armazenamento USB não reproduzem com suavidade.</p>	<ul style="list-style-type: none"> - A velocidade de transferência do dispositivo de armazenamento USB pode limitar a taxa de transferência de dados para a TV o que causa reprodução defeituosa.
<p>Assuntos relacionados à aplicativos</p>	<p>Itens a verificar e ações a seguir</p>
<p>As aplicações não funcionam.</p>	<ul style="list-style-type: none"> - Verifique se o roteador está devidamente conectado na sua TV. Verifique se o roteador está conectado com conexão de alta velocidade na Internet. - Verifique as configurações de segurança do seu roteador.
<p>Rede sem fio instável.</p>	<ul style="list-style-type: none"> - Isto pode resultar de interferência (fornos de microondas, outros dispositivos de Wi-Fi, etc) - Em vez disso, realizar a configuração via cabo de rede.

AOC

Líder mundial em monitores



www.aoc.com/br

