

TV LED LCD

Guia de Usuário

LE40D1452

LE43D1452

LE50D1452



AOC

Este manual oferece um guia operacional ao usuário. As informações técnicas e notificações contidas aqui podem ser alteradas a qualquer momento, desde que novas tecnologias sejam incorporadas ao produto.

Conteúdos da Embalagem

Após abrir a embalagem da sua TV, por favor confira a TV e se todos os acessórios estão em conformidade e sem danos.

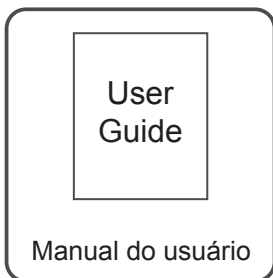
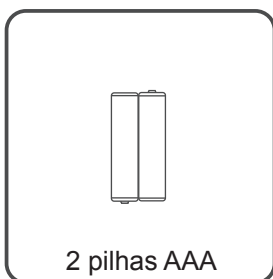
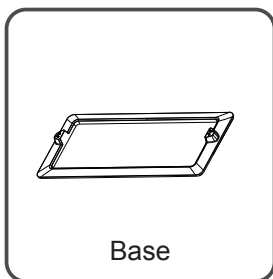
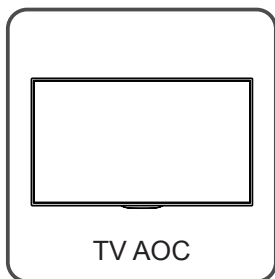

Índice

Conteúdos da Embalagem	2
Informações importantes	4
AVISO	4
PRECAUÇÃO	4
Informações Importantes de Segurança	5
Instalação	5
Montagem na parede	6
Cabo de Energia AC	6
Painel Quebrado	7
Fiação	8
Choque elétrico	8
Tempestades com Raios	8
Quando Não Estiver em Uso	8
Sobrecarga	8
Equipamentos Opcionais	9
Acessórios Pequenos	9
Antenas	9
Limpeza	10
Interferência Magnética	10
Som	10
Transportando a TV	11
Ventilação	11
Umidade	12
Conserto	12
Peças de Reposição	12
Aviso de Telefone Celular	12
Verificação de Segurança	12
Informação adicional	12
Informações de Reciclagem	13
Pilhas e Baterias	13
CUIDADO	13
INSTALAÇÃO	14
Montagem da Base da TV	14
Desinstalar a Base da TV	15
Preparação	16
Controle Remoto	17
Guia de Conexões Periféricas para LE40D1452/LE43D1452	18
Guia de Conexões Periféricas para LE50D1452	19
Joystick	20
INSTRUÇÕES DE USO	21
Uso do Controle Remoto	21
Conexão de Equipamento	22
Utilização dos Menus – Navegação	24
PRIMEIROS AJUSTES	25
INSTALAÇÃO INICIAL	25
Menu Principal	26
Menu Imagem	27
Menu Som	28
Menu TV	29
Menu de Configuração	29
MENU PARENTAL	31
Media Center Menu	32
Especificações técnicas	34
Antes de Chamar a Assistência Técnica	37

Informações importantes

AVISO



Para evitar riscos de incêndio ou choque elétrico, evite expor sua TV à chuva ou umidade elevada, goteiras ou respingos. Evite acidentes: não coloque objetos com líquido próximos a TV.



Este símbolo indica a presença de voltagem perigosa no interior do aparelho, com potencial risco de choque elétrico.



Este símbolo alerta a existência de instruções importantes de operação e manutenção (serviço) que acompanham o aparelho.

PRECAUÇÃO

Para evitar choque elétrico, não utilize a tomada AC de sua TV com uma extensão com muitas outras tomadas. Conecte a TV diretamente na tomada da parede. Certifique-se que as pontas metálicas sejam inseridas por completo.

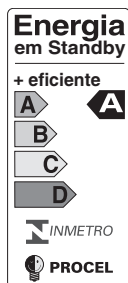

Este modelo foi avaliado e recebeu a classificação "A" do INMETRO, o selo Procel da Eletrobrás para o consumo de energia em modo de espera e a Etiqueta Nacional de Conservação de Energia (ENCE).

Cuidado:

O uso prolongado do equipamento com volume superior a 85 decibéis pode prejudicar a audição.

Informações Importantes de Segurança

1. Leia atentamente as instruções desse manual.
2. Guarde esse manual para uso futuro.
3. Siga as instruções contidas nesse manual.

Instalação Posicionamento

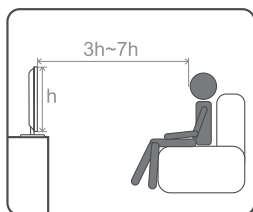

É recomendado assistir TV a uma distância de 3-7 vezes levando em conta a altura da tela. Assistir TV por muito tempo ou num ambiente escuro pode causar cansaço aos olhos. Para obter uma imagem nítida, não exponha a tela diretamente à iluminação ou à luz solar. É recomendado utilizar iluminação do teto diretamente ao chão ou cobrir as janelas que refletem na tela com cortinas opacas. É desejável instalar a TV numa sala onde o chão e as paredes não possuam material reflexivo.

Para evitar acidentes que possam causar lesões ou danos no dispositivo, tomar as medidas de segurança adequadas quando a TV é instalada em uma parede. Ou garantir que ela seja colocado em uma superfície firme e equilibrada.

Observe a seguinte colocação da TV. Caso contrário a TV pode cair da superfície ou parede, causando danos ou ferimentos sérios.

- Coloque a TV numa superfície estável e nivelada.
- Não pendure nada na TV. Não permita que crianças subam na TV.
- Não instale a TV em locais sujeitos a temperaturas extremas, tais como diretamente à luz solar, próxima a um radiador, perto de um aquecedor ou exposta diretamente ao ar condicionado.
- Nunca coloque a TV em locais quentes, oleosos, úmido ou empoeirados.
- Não utilize a TV em locais externos onde insetos possam entrar.
- Não instale a TV onde haja vibrações mecânicas.
- Não instale a TV em locais de onde ela possa cair, como um pilar. Sempre tentar
- instalá-la em uma superfície maior do que a base.

Uso Externo

Não instale a TV em locais externos, onde fique exposta à chuva, o que poderá resultar em choque elétrico. A exposição da TV à luz direta do sol ou calor poderá danificar o aparelho.

Acessórios

Não utilize acessórios e periféricos não recomendados pelo fabricante, pois podem danificar a TV.

Montagem na parede

A instalação na parede requer o uso de suporte de montagem. Quando instalar ou remover a TV utilizando esse suporte, certifique-se de contatar profissionais qualificados.

Se não estiver apropriadamente segura durante a instalação ou remoção, a TV pode cair e causar sérios ferimentos.

Certifique-se que o suporte escolhido suporte o peso da TV com segurança.

Observe o seguinte quando for instalar sua TV utilizando o suporte de montagem.

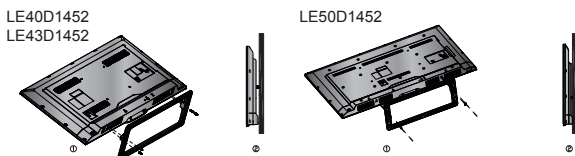

- Siga as instruções de montagem fornecidas pelo fabricante do suporte.
- Certifique-se de acoplar corretamente a moldura do suporte.
- Não pendure a TV no teto. Ela poderá cair e causar sérios danos.

Cabo de Energia AC

- Use o cabo AC fornecido pela AOC na voltagem correta de sua concessionária local.
- A tomada foi desenvolvida para propósitos de segurança, para encaixar-se na tomada de sua parede de modo único. Se você não conseguir inserir a tomada por completo, contate seu revendedor.
- Se você não usar sua TV por alguns dias, desconecte-a da tomada. Nunca puxe-a da tomada pelo fio.
- Certifique-se que o acesso a tomada não esteja obstruído e que o plugue possa ser removido facilmente.

A TV deve ser instalada próxima a uma tomada acessível. Não utilize uma tomada de encaixe ruim. Encaixe a tomada por completo. Se ela ficar solta, poderá causar curto circuito. Contate um electricista para trocar a tomada.

Tome as seguintes precauções para evitar danos ao cabo de alimentação AC. Um cabo danificado pode causar incêndio ou choque elétrico.

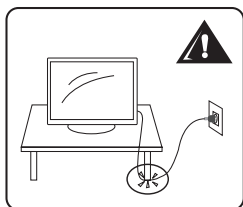

- Não deixe nada sobre o cabo de alimentação ou o deixe enrolado.
- Não mova a TV com o cabo de alimentação ligado.
- Mantenha o cabo de alimentação longe de fontes aquecidas.
- Certifique-se de segurar o plugue ao desconectar o cabo de alimentação da tomada. Não puxe o cabo.

Tela LCD/LED

- Embora a tela LCD/LED seja feita com tecnologia de alta precisão e possuir pixels efetivos de 99,99% ou mais, pontos pretos ou pontos brilhantes de luz (vermelho, azul ou verde) podem aparecer constantemente na tela LCD/LED. Isto é uma propriedade estrutural do painel LCD/LED e não se trata de mau funcionamento.
- A Tela LCD/LED é feita com tecnologia de alta precisão e para ganhar um desempenho de alto nível e qualidade de imagem, a luz traseira desta TV é ajustada para maximizar o brilho da TV. No entanto, brilho irregular poderá ser observado quando a TV de LCD/LED for visualizada num ambiente escuro sem uma fonte de entrada ou com a tela em branco. Esta condição é normal e não se trata de mau funcionamento da TV. Alterar o Modo Imagem, Ajuste da Luz de Fundo, permitir o Sensor de Luz ou ligar o gerenciamento de Energia aperfeiçoará esta condição.
- Não exponha a tela de LCD/LED diretamente à luz solar. Isso poderá causar danos ao painel.
- Não empurre ou raspe a tela de LCD/LED, nem coloque objetos sobre a mesma. A imagem poderá ficar irregular ou o painel de LCD/LED poderá ser danificado.
- Se a TV estiver em um local frio, uma mancha poderá ocorrer na imagem ou ficar escura. Isto não indica uma falha. Este fenômeno melhora a medida que a temperatura subir.
- Fantasmas poderão ocorrer quando imagens estáticas forem exibidas de modo contínuo. Isso deverá desaparecer após alguns segundos.
- A tela e o gabinete se aquecem quando a TV estiver em uso.
- Evite espalhar repelente de insetos ou material volátil na tela.
- Evite contato prolongado com borracha ou material plástico.

Painel Quebrado

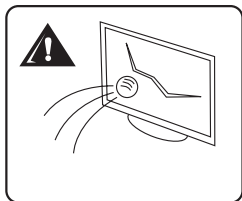

Não atire nada na TV. O vidro da tela poderá quebrar pelo impacto e causar sérios ferimentos.

Se a superfície da TV rachar, não a toque até que você tenha desligado da tomada. Caso contrário, isso poderá resultar em choque elétrico.

Cuidados com Peças Quebradas e Vazamento do Cristal Líquido

Se o painel de LCD/LED for danificado, poderá ocorrer vazamento de cristal líquido. Não toque no vidro quebrado ou no cristal líquido com mãos desprotegidas ou ferimentos, pois isso poderá causar irritação na pele ou envenenamento. Não deixe que estilhaços de vidro ou de cristal líquido entrem em contato com os seus olhos ou boca. Caso isso ocorra, enxágüe, abundantemente, a área com água e consulte um médico.

Fiação

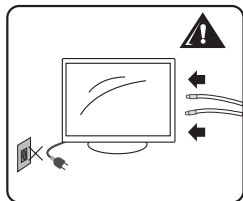

Para sua segurança, ao conectar periféricos, retire o cabo de alimentação da tomada. Organize os cabos, não deixando expostos ou onde exista circulação de pessoas, para evitar acidentes ou danificar o aparelho.

Choque elétrico

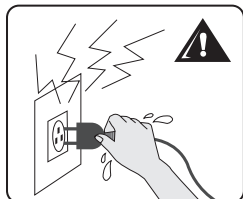

Não toque no cabo de alimentação AC com a mão úmida, pois isso poderá causar choque elétrico.

Tempestades com Raios

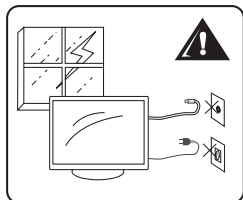

Para proteção adicional desta TV durante uma tempestade ou quando ela for deixada sem uso por um longo período de tempo, retire o cabo de alimentação AC da tomada e desconecte a antena. Isso irá evitar danos na TV devido aos raios e picos de energia.

Quando Não Estiver em Uso

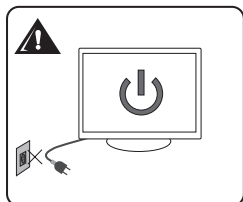

Se você não estiver usando seu aparelho de TV por alguns dias, a TV deverá ser desconectada da tomada por razões ambientais e de segurança. A TV não é desconectada da energia quando for apenas desligada. Para desconectá-la completamente, tire o cabo de alimentação AC da tomada.

Sobrecarga

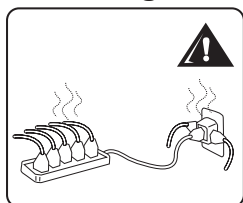

Este aparelho de TV requer uma fonte de alimentação AC de 110~220 V. Não conecte diversos dispositivos à mesma tomada, isto pode causar incêndio ou choque elétrico.

Equipamentos Opcionais

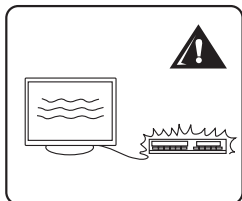

Não instale equipamentos opcionais muito perto do aparelho de TV. Mantenha-os pelo menos 30cm afastados da TV. Se um aparelho de videocassete for instalado em frente ou atrás da TV, a imagem poderá ficar distorcida. Essa distorção e/ ou ruído no som poderá ocorrer se o aparelho de TV for posicionado próximo a qualquer equipamento emissor de radiação eletromagnética.

Acessórios Pequenos

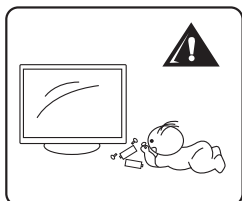

Mantenha os acessórios pequenos longe do alcance das crianças.

Antenas

Aterramento de Antena Externa

Se uma antena externa for conectada ao receptor, certifique-se que o sistema de antena possua fio terra, e desta forma forneça algum tipo de proteção contra picos de energia e estabiliza cargas estáticas. Veja a figura abaixo:

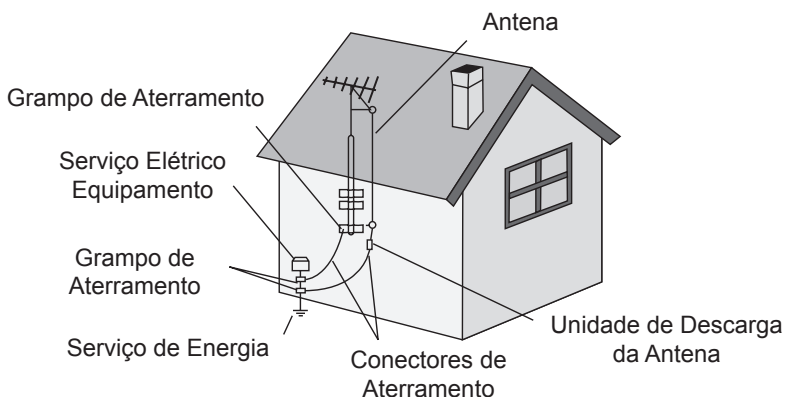

Limpeza

Limpendo o Plugue do Cabo de Alimentação AC

Desligue o plugue da corrente AC e limpe-o regularmente. Se o plugue ficar coberto por poeira e pegar umidade, seu isolamento poderá deteriorar e resultar em fogo.

Limpendo a Superfície/Gabinete da TV

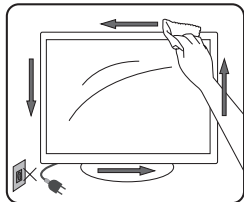

- Desligue o cabo de alimentação para evitar choque ao limpá-lo.
- Limpe o gabinete e a tela da TV com um pano macio e seco. Manchas persistentes deverão ser removidas com um pano levemente umedecido com uma solução de sabão neutro e água morna. Nunca utilize solventes fortes tais como “thinner” ou benzina para a limpeza.
- Se utilizar um tecido pré-tratado quimicamente, leia as instruções fornecidas na embalagem.
- Os furos de ventilação poderão acumular pó com o passar do tempo. Para assegurar uma ventilação adequada, recomenda-se remover o pó periodicamente (uma vez por mês) usando um aspirador de pó.

Interferência Magnética

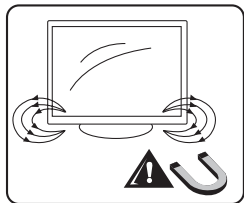

Os alto-falantes desta TV possuem um forte ímã os quais geram um campo magnético. Mantenha quaisquer itens suscetíveis à campos magnéticos longe dos falantes.

Som

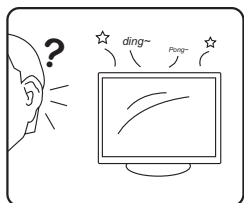

É normal que a TV emita um estalo ocasional ou crepitação, especialmente ao ligar ou desligar. Mas se um estalo é ouvido de forma contínua ou regularmente quando a TV está ligada, desligue-a e consulte o seu fornecedor ou assistência técnica.

Transportando a TV

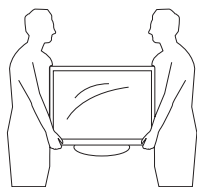

Transporte a TV conforme maneira especificada. Para evitar que a TV caia e cause ferimentos, certifique-se de seguir os seguintes passos:

- Antes de transportar a TV, desconecte todos os cabos.
- Carregar uma TV de tamanho grande requer duas ou mais pessoas.
- Quando você carregar a TV, coloque suas mãos conforme a ilustração e segure-a firmemente. Não pressione a tela LCD/LED.
- Ao levantar ou mover a TV, segure-a firmemente pela parte inferior. Coloque a palma de sua mão diretamente sob a tela.
- Quando transportar, não submeta a TV a choques mecânicos, vibração ou força excessiva.

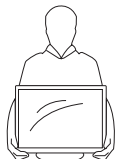

Ventilação

As aberturas e ranhuras na TV são feitas para a ventilação necessária e assegurar uma operação confiável do aparelho e protegê-lo de superaquecimento. Não cubra ou bloqueie essas aberturas e ranhuras.

Para a ventilação adequada observe o seguinte:

- Não instale sua TV de lado ou de cabeça para baixo. Não bloqueie as aberturas de ar, nem coloque-a em uma cama, sofá, tapete ou superfície similar.
- Nunca coloque a TV em espaços confinados, tais como estantes de livros ou gabinetes embutidos, a menos que seja fornecida a ventilação adequada.

Deixe algum espaço em torno da TV como mostrado a seguir.

Instalação na Parede

Instalação com Base

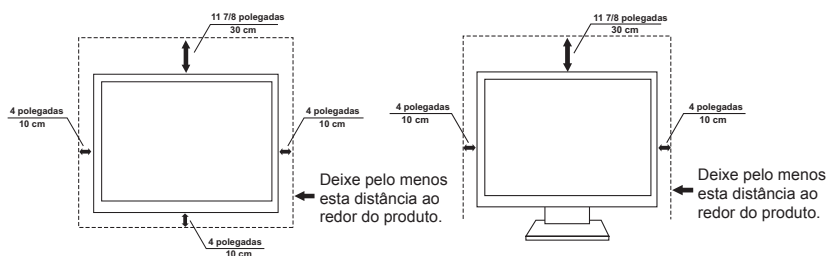

Nunca instale o aparelho de TV onde a circulação de ar seja bloqueada.

Objetos e Buracos de Ventilação

Não introduza objetos através das aberturas de ventilação da TV. Além de obstruir a ventilação, eles podem tocar pontos de alta tensão e causar choque elétrico ou fogo. Não coloque nenhum objeto sobre a TV.

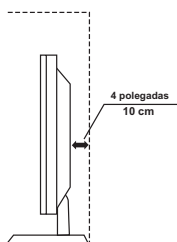

Umidade

Umidade e Objetos Inflamáveis

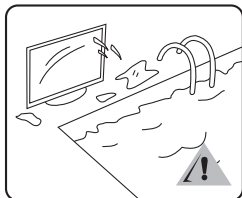

- A TV não deverá ser exposta à gotas ou respingos. Não coloque objetos contendo líquidos, tais como vasos, acima da TV.
- Não coloque a TV perto de água - por exemplo: perto de uma banheira, piscina, etc.
- Caso a TV entre em contato direto com qualquer tipo de líquido ou outra substância, desligue-a imediatamente e contate um profissional qualificado para avaliação.
- Para evitar incêndio, mantenha objetos inflamáveis ou de chama exposta (ex.: vela) afastados da TV.

Conserto

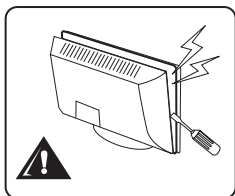

Não tente consertar a TV você mesmo, uma vez que abrir o gabinete poderá expor tensões perigosas e outras ameaças. Procure serviço qualificado para fazer reparos.

Peças de Reposição

Quando peças de reposição forem necessárias, certifique-se de que o técnico de serviços utiliza peças especificadas pelo fabricante que possuam as mesmas características das originais. Substituições não autorizadas poderão resultar em incêndio, choques elétricos ou outras ameaças.

Aviso de Telefone Celular

Para evitar oscilações na imagem/som, mau funcionamento ou até mesmo danificar sua TV, mantenha seu telefone celular afastado do aparelho.

Verificação de Segurança

Na conclusão de qualquer serviço ou reparo de sua TV, solicite ao técnico verificações rotineiras de segurança (conforme especificado pelo fabricante) para determinar as condições seguras de operação da TV. Solicite também serviço técnico qualificado quando for descartar a TV.

Informação adicional

A qualidade da imagem de sua TV depende do sinal recebido por ela. Para obter máxima qualidade de imagem é necessário uma fonte de sinal digital de alta definição, tais como:

- Antena externa quando a transmissão for em alta definição.
- Assinatura de TV a cabo em alta definição.
- Assinatura via Satélite em alta definição.
- Aparelho de Blu-ray™ ou outro equipamento externo.

Contate o seu provedor de cabo ou satélite para informações sobre a recepção de sinal em alta definição.

Informações de Reciclagem



Este símbolo no produto ou na embalagem indica que este produto não deve ser descartado com o lixo doméstico comum. A coleta seletiva e a reciclagem do equipamento usado ajudarão a conservar os recursos naturais, proteger a saúde humana e o meio ambiente. A AOC tem honrado seu compromisso ambiental e sugere que o consumidor dos produtos da marca AOC, que porventura tenha interesse em descartá-los, entre em contato com o Serviço de Atendimento ao Consumidor através do telefone 0800-10-9539 ou por e-mail, enviando mensagem para o endereço sac@aoc.com.br, a fim de obter maiores informações sobre o descarte ambientalmente adequado.

Pilhas e Baterias

Algumas pilhas e baterias podem conter substâncias nocivas a saúde e ao meio ambiente e por isso devem ser descartadas adequadamente. Não elimine pilhas e baterias no lixo doméstico comum e nem as incinere. Procure locais destinados ao descarte ambiental adequado em sua localidade ou, se preferir, entre em contato com o Serviço de Atendimento ao Consumidor através do telefone 0800-10-9539 ou por e-mail, enviando mensagem para o endereço sac@aoc.com.br, a fim de obter maiores informações sobre o descarte gratuito das pilhas e baterias fornecidas com os produtos AOC.

DESCARTE DE PILHAS E BATERIAS

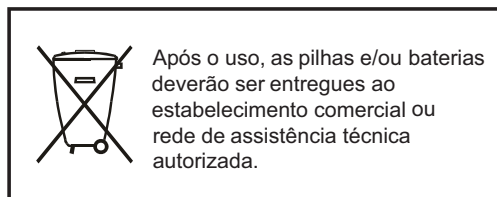

CUIDADO

Perigo de explosão se as pilhas ou baterias forem substituídas incorretamente. Substitua com modelos similares ou equivalentes.

As pilhas e baterias instaladas ou pacotes de pilhas e baterias não deverão ser expostas a calor excessivo, tais como luz do sol direta, fogo ou similares.

INSTALAÇÃO

ATENÇÃO: Não coloque pressão na tela da TV, pois isso poderá comprometer sua integridade. A garantia do fabricante não cobre mau uso ou instalação imprópria pelo usuário.

Montagem da Base da TV

IMPORTANTE: A base da TV deverá ser montada antes do uso da TV.

1. Coloque sua TV com sua tela sobre uma superfície plana e macia (cobertor, toalha, etc.) para evitar quaisquer danos à TV.

LE40D1452/20
LE43D1452/20

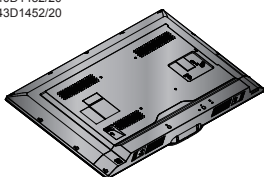

LE50D1452/20

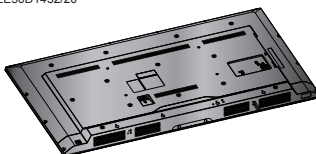

2. Alinhar os pinos de orientação com a tampa traseira.

LE40D1452/20
LE43D1452/20

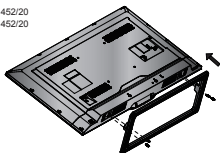

LE50D1452/20

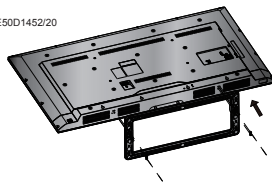

3. Apertar 4 parafusos para a montagem da base.

LE40D1452/20
LE43D1452/20

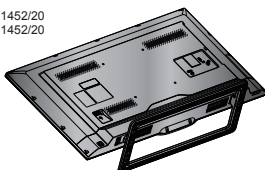

LE50D1452/20

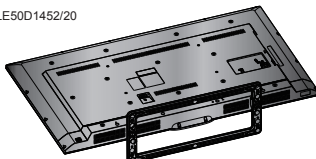

Desinstalar a Base da TV

Siga os passos simples abaixo para remover a base e o pedestal:

1. Desconecte todos os cabos da TV.
2. Cuidadosamente, coloque a TV, com a face para baixo, em uma superfície plana e estável coberta com um pano grosso e macio. Verifique se a base e o pedestal estão pendurados sobre a borda.
3. Remova os 4 parafusos conforme exibido na ilustração para seu modelo e então puxe a base e o pedestal para fora. Guarde os 4 parafusos para uso de configuração de suporte futuro.

LE40D1452/20
LE43D1452/20

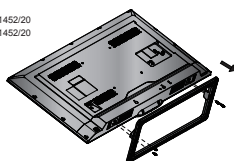

LE50D1452/20

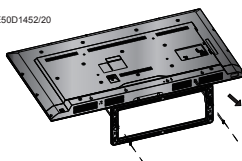

4. Não remova quaisquer outros parafusos da TV.
5. Certifique em armazenar a base e o pedestal em um lugar seguro até que você esteja pronto para recolocá-los.

Preparação

1. Instale a base e o pedestal, coloque a TV sobre uma superfície sólida.

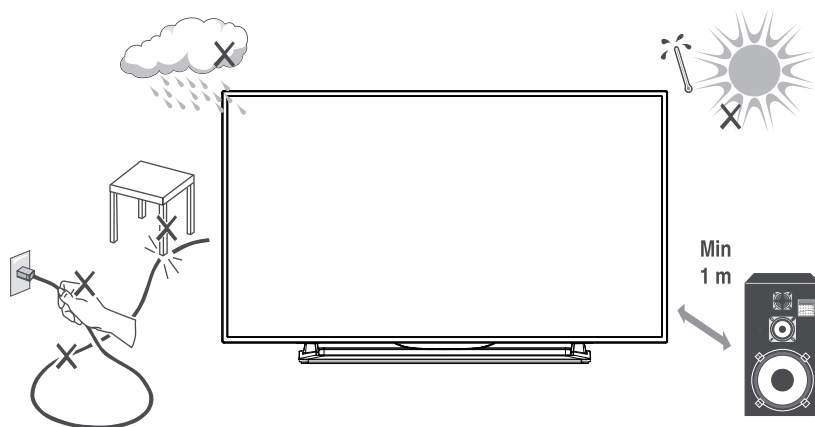

Certifique-se que a TV esteja numa posição que permita bom fluxo de ar. Não cubra as aberturas de ventilação na parte traseira.

Para evitar acidentes, não coloque fontes com chamas, tais como velas acesas, sobre o aparelho ou em sua proximidade.

Evite calor, exposição solar direta e exposição à chuva ou água. O equipamento não deverá ser exposto a gotas ou respingos.

2. Conecte o cabo de energia primeiro na TV e depois na tomada da rede elétrica.
3. Conecte o cabo da antena Digital, da antena Analógico ou da TV a Cabo no soquete de Antena na parte traseira da TV.

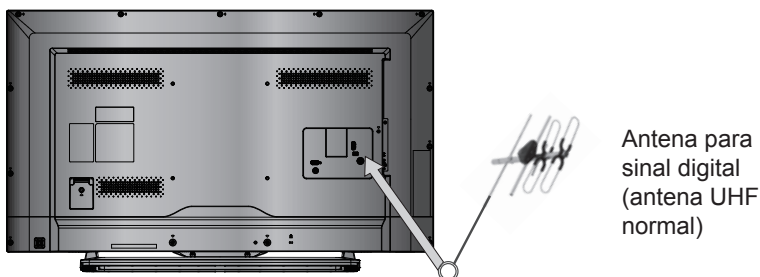

NOTAS: As ilustrações usadas em toda esta página são baseadas no LE40D1452.

Controle Remoto

Remova a tampa do compartimento de pilhas. Insira as duas pilhas 1,5 V AAA fornecidas, observando a polaridade correta conforme indicado.

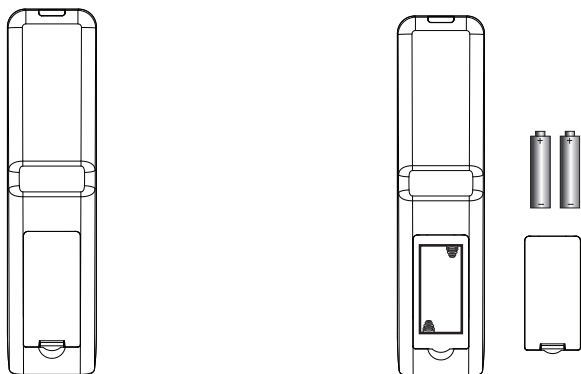

Energia:

Quando o cabo de energia da TV está apropriadamente conectado à tomada, o LED no painel frontal será iluminado (Cor vermelha).

O LED vermelho indica que a TV está desligada e em modo em espera.

Ligando a TV:

Pressione a tecla POWER (LIGAR) no controle remoto ou no painel lateral. O LED ficará sem cor e uma imagem aparecerá na tela.



Guia de Conexões Periféricas para LE40D1452/LE43D1452

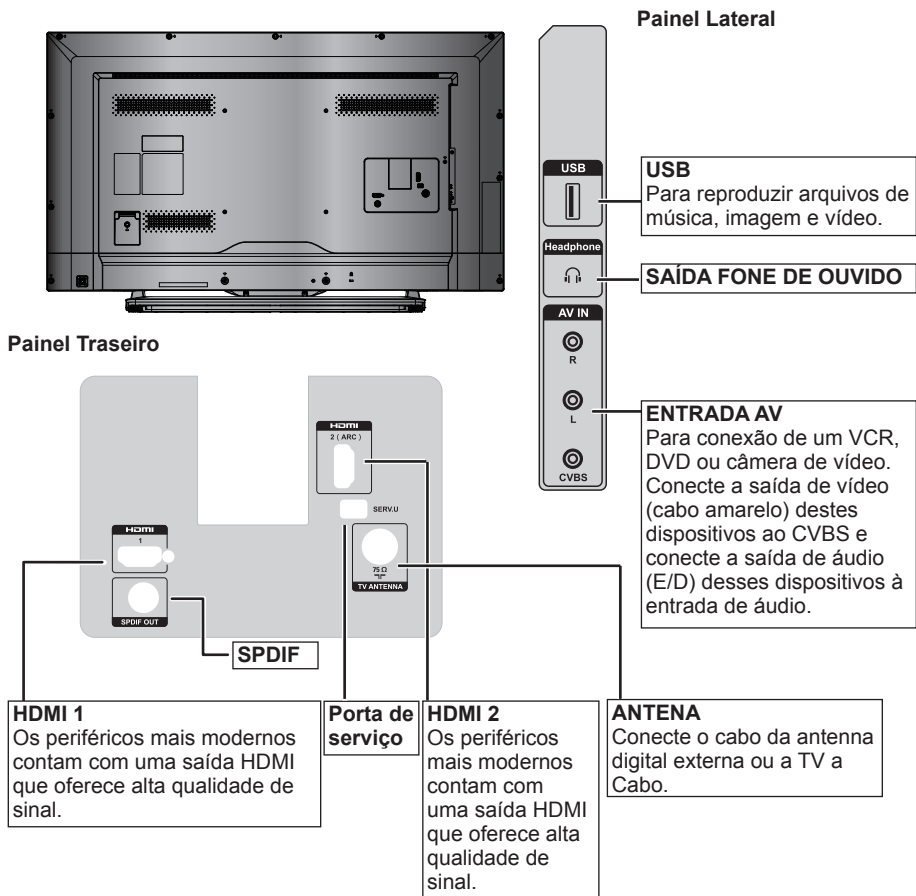

NOTAS: Uma vez que seu equipamento estiver corretamente conectado na TV, utilize o botão INPUT do controle remoto para selecionar a entrada adequada. Sempre desligue a TV da tomada para conectar os equipamentos nas conexões periféricas.

HDMI, a logomarca HDMI e High-Definition Multimedia Interface são marcas comerciais ou marcas comerciais registradas de HDMI Licensing LLC.

Guia de Conexões Periféricas para LE50D1452

Painel Lateral

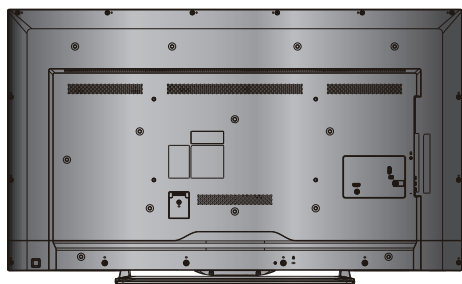

Painel Traseiro

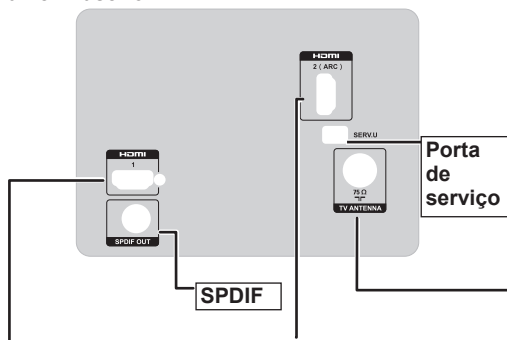
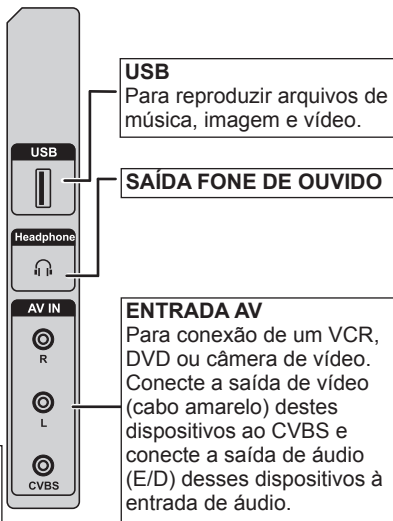

NOTAS: Uma vez que seu equipamento estiver corretamente conectado na TV, utilize o botão INPUT do controle remoto para selecionar a entrada adequada. Sempre desligue a TV da tomada para conectar os equipamentos nas conexões periféricas.

Joystick

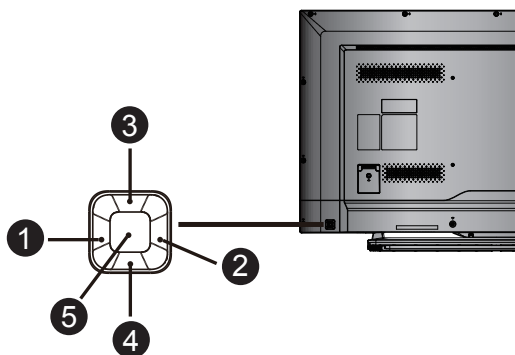

Para acessar o Menu da TV sem utilizar o controle remoto, pressione o Joystick na parte inferior da TV, conforme imagem acima. A TV apresentará o menu com quatro opções: Ligar/Desligar, Volume, Canais e Fonte de Entrada. Utilize o cursor para navegar entre as opções.

Número	Item	Descrição
1 / 2	Direita / Esquerda	Utilize esses botões para navegar no menu nos sentidos direita e esquerda.
3 / 4	Cima / Baixo	Utilize esses botões para alterar o Volume, o Canal ou a Fonte de Imagem.
5	Ligar/Desligar e Seleção de Opção	Quando a TV estiver em modo de espera (desligada), pressione o botão uma vez para ligar a TV. Quando a TV estiver ligada, pressione o botão para acessar o Menu da TV. Use este botão para selecionar as opções do Menu.

NOTAS: As ilustrações usadas em toda esta página são baseadas no LE40D1452.

INSTRUÇÕES DE USO

Uso do Controle Remoto

POWER

Liga/desliga o televisor.
(Nota: a TV nunca é desligada por completo a menos que desconectada da tomada).

SLEEP

Pressione repetidamente para percorrer o temporizador de hibernação disponível, 10, 20, 30, 40, 50, 60, 90, 120 minutos para desligar a TV automaticamente.

USB

Função multimídia

Tecla ponto

Fonte de entrada DTV: Liga a função Idioma de Áudio.
Fonte de entrada ATV: Liga a função MTS

EXIT

Pressione para sair do Menu.

CH LIST

Pressione para ver a lista de canais.

ADJ

Ajusta o aspecto de visualização.

VOL- / VOL+

Pressione para ajustar o volume.

MUTE

Pressione para silenciar o som.

TECLAS COLORIDAS

Para uso de funções especiais da programação.

TECLA REC

Função não suportada por esse modelo.

INPUT

Troca a fonte de informação

EPG

Guias de programação eletrônicos.

TECLAS NUMÉRICAS 0 a 9

Selecionar um canal de TV.

BACK

Voltar à opção anterior.

MENU

Pressione para abrir ou sair do menu.

ANEL DE NAVEGAÇÃO

Permite navegar entre os menus e selecionar opções, clicando no botão OK (na parte central).

INFO

Exibir o horário e informações sobre o canal selecionado. Nas fontes não-TV mostra informação sobre a entrada atual.

CH+ / CH-

Para mudar o canal para cima ou para baixo.

FREEZE

Pressione para congelar a imagem.

TECLAS DVR

Para acessar funcionalidades do centro de mídias.



Conexão de Equipamento

Consulte a page 18~19 para a localização das entradas dos painéis laterais e traseiros da TV.

Conectando a Antena Digital:



1. Desligue a TV.
2. Conecte o cabo coaxial da antena ao conector da antena na TV.

Conectando o DVD Player

Utilizando HDMI

Os DVD Players mais avançados possuem uma interface digital HDMI (Interface Multimídia de Alta Definição), que devem ser conectados na entrada HDMI da sua TV LCD para melhores resultados.



1. Desligue a TV.
2. Conecte o cabo HDMI do seu DVD (certifique-se que é compatível com HDMI-CEC) na entrada HDMI de sua TV.
3. Habilite a função **SimpleLink** ligando **SimpleLink** no menu de Configuração. O usuário pode agora controlar o dispositivo conectado por

meio do controle remoto da TV. Para obter informações mais detalhadas, por favor consulte o **Menu de Configuração > SimpleLink** na página page 30.

OBS: Consulte o manual do seu DVD Player para mais informações sobre os requerimentos de saída de vídeo do produto.

Conectando ao Home Theater Utilizando HDMI

Os Home Theaters mais avançados possuem uma interface digital HDMI (Interface Multimídia de Alta Definição), que devem ser conectados na entrada HDMI da sua TV LCD para melhores resultados.

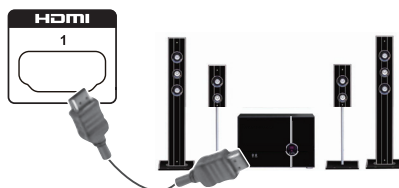

1. Desligue a TV.
2. Conecte o cabo HDMI do seu home theater(certifique-se que é compatível com HDMI-CEC) na entrada HDMI de sua TV.
3. Habilite a função **SimpleLink** ligando **SimpleLink** no menu de Configuração. O usuário pode agora controlar o dispositivo conectado por meio do controle remoto da TV. Para obter informações mais detalhadas, por favor consulte o **Menu de Configuração > SimpleLink** na página page 30.

OBS: Consulte o manual do seu home theater para mais informações sobre os requerimentos de saída de vídeo do produto.

Conectando o DVD Player Utilizando AV

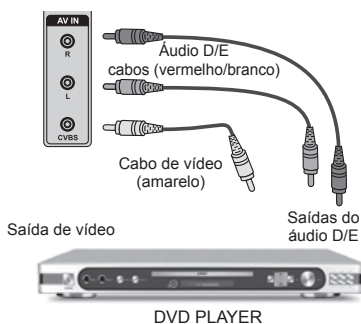

1. Desligue a TV e o DVD Player.
2. Conecte o cabo de Vídeo (amarelo) ao terminal correspondente.
3. Utilize um cabo de Áudio (vermelho e branco) para conectar a saída de áudio do DVD player.

Conectando sua Câmera ao AV

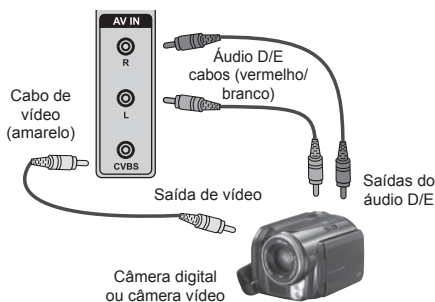

1. Desligue a TV e a Câmera (Fotográfica Digital ou Filmadora).
2. Conecte o cabo de Vídeo (amarelo) à entrada correspondente.
3. Utilize um cabo de Áudio (vermelho e branco) para fazer as conexões de som correspondentes.

Conectando seu Videocassete ao AV



1. Desligue a TV e o Videocassete.
2. Conecte o cabo de Vídeo (amarelo) à entrada correspondente.
3. Utilize um cabo de Áudio (vermelho e branco) para fazer as conexões de som correspondentes.

Conectando os Fone de Ouvido



Conecte o cabo do fone de ouvido ao plugue de fone de ouvido na entrada lateral.

Conectando o USB



1. Desligue a TV.
2. Conecte o USB à entrada USB da TV.

INSTRUÇÕES DE USO



Utilização dos Menus – Navegação

1. Pressione o botão **MENU** para exibir, na tela da TV, o menu. Serão exibidas, na sequência, as opções: **Imagem, Som, TV, Configuração e Parental**.
2. Pressione a tecla de navegação para a direita ou esquerda para mover entre as opções do menu.
3. Pressione a tecla **OK** para selecionar a opção desejada.
4. Utilize as teclas de direção para navegar entre os menus e submenus. Para selecionar a opção desejada, pressione a tecla **OK**.
5. Para sair do menu, pressione os botões **MENU** ou **EXIT**.

PRIMEIROS AJUSTES BEM-VINDO INSTALAÇÃO INICIAL

Ao ligar a TV, siga as instruções na tela para a configuração rápida de sua TV. Caso deseje pular o passo a passo de configuração, pressione a tecla **EXIT** de seu controle remoto.

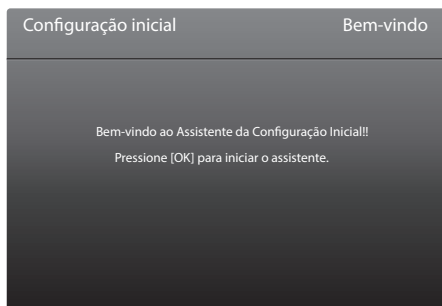

Configuração inicial

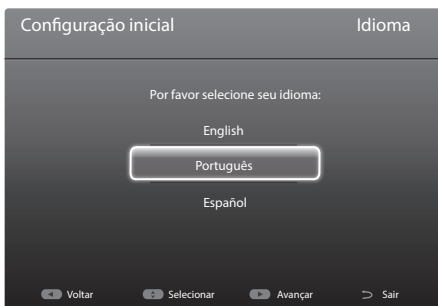

Selecionar idioma

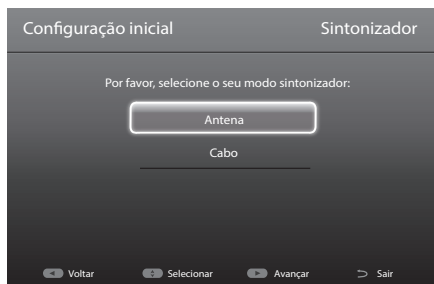

Selecionar sinal

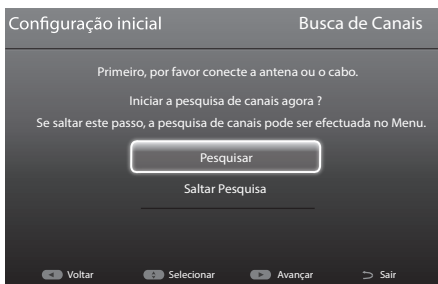

Pesquisa de canais

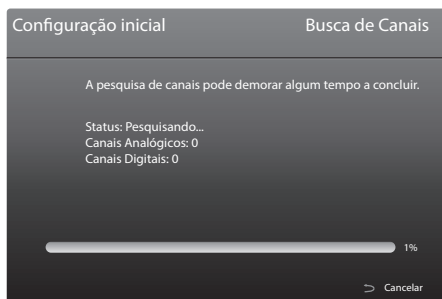

Pesquisa de canais

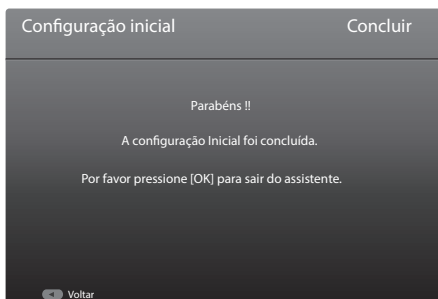

Configuração inicial completa

Menu Principal



Para acessar os menus da TV, pressione a tecla **MENU**. Essa tela permite que o usuário escolha entre: Menus **Imagem**, **Som**, **TV**, **Configuração** e **Parental**.

Menu Imagem



Pressione **MENU** e selecione a opção **<IMAGEM>**. Pressione o botão **OK** para acessar os submenus.

- **Modo de Imagem:** Selecione o modo de imagem desejado entre as opções:
 - **Pessoal:** Este modo de imagem se adequa a maioria dos tipos de vídeo.
 - **Vívido:** Este modo de imagem define cores da imagem vibrantes, que é ideal para a visualização quando o ambiente ao seu redor está exposto a uma grande quantidade de luz.
 - **Cinema:** Modo de imagem ideal para os filmes.
 - **Natural:** Este modo de imagem define o tom da imagem suave.
 - **Economia de energia:** Este é o modo imagem de economia de energia.
- **Luz de Fundo:** Ajuste da luminosidade do fundo da imagem. O ajuste varia de **0 ~ 100**.
Nota: Luz de Fundo está disponível quando **Iluminação Adaptativa** está definido como **Desligado**.
- **Brilho:** Ajuste do brilho do vídeo. O ajuste varia de **0 ~ 100**.
- **Contraste:** Ajuste do contraste do vídeo. O ajuste de contraste varia de **0 ~ 100**.
- **Saturação:** Ajuste de saturação de cor da imagem. O ajuste varia de **0 ~ 100**.
- **Matiz:** Ajuste da matiz de cor da imagem. A faixa de ajuste é de **- 50 ~ 0** e **0 ~ 50**.
- **Nitidez:** Ajuste da nitidez do vídeo. O ajuste de nitidez é de **0 ~ 20**.
- **Iluminação Adaptativa:** Ajuste o brilho da luz de fundo da TV para se adaptar às condições de iluminação. – **Desligado, Mínimo, Médio e Máximo**.
- **Temperatura da Cor:** O usuário pode selecionar uma temperatura da cor predefinida a partir de uma das seguintes: **Personalizado, Frio, Normal e Quente**. Selecione Personalizado para ajustar os valores de vermelho, verde e azul para produzir sua própria temperatura da Cor predefinida – **R, G e B**. O ajuste varia de **0 ~ 255**.

- **Redução de ruído:** Filtrar e reduzir o nível de ruído no vídeo. Existe quatro opções selecionáveis pelo usuário para redução de ruído – **Desligado, Mínimo, Médio, Máximo.**

Menu Som



Pressione **MENU** e selecione a opção **<SOM>**. Pressione **OK** para acessar os submenus.

- **Modo de som:** Selecione seu modo de som desejado de um dos seguintes:
 - **Pessoal:** Este modo de som se adequa a maioria dos tipos de áudio.
 - **Original:** Este é o modo de som original.
 - **Filme:** Modo de som ideal para os filmes.
 - **Música:** Modo de som ideal para ouvir música.
 - **Jogo:** Modo de som ideal para partidas de esporte.
 - **Notícias:** Modo de som ideal para transmissão de notícias.
- **Balanço:** Alterna a TV para o melhor modo de som envolvente. A faixa de ajuste do balanço é de **- 50 ~ 0** e **0 ~ 50**.
- **Grave:** A faixa de ajuste de graves é de **0 ~ 100**.
- **Agudo:** Ajuste dos tons de alta frequência. O ajuste varia de **0 ~ 100**.
- **DSS:** Ative o som surround direto para melhorar a sua experiência de áudio.
- **Controle de Volume Automático:** Ativa o controle de volume automático para reduzir a mudança súbita de volume ao mudar de canal.
- **Volume do fone:** Ajusta o volume do fone ao ouvido quando conectado à TV. O ajuste varia de **0 ~ 100**.

Menu TV



Pressione **MENU** e selecione a opção **<TV>**. Pressione **OK** para acessar os submenus.

- **Modo de Sintonizador:** Selecione a fonte de entrada de **Antena** ou **Cabo**.
- **Busca de Canais:** Busca por canais disponíveis. Pressione **OK** para iniciar a busca.
- **Pular Canal:** Selecione o canal que você deseja pular durante a busca de canal, em seguida, pressione **OK**.
- **Ajuste Fino Canal Analógico:** Pressione para efetuar a sintonização fina do canal analógico. Selecione o canal que você deseja fazer sintonização fina, em seguida, pressione **OK**. Use as teclas de navegação no controle remoto da TV para encontrar a frequência adequada para o canal selecionado.

Menu de Configuração



Pressione **MENU** e selecione a opção **<CONFIGURAÇÃO>**. Pressione **OK** para acessar os submenus.

- **Idioma:** Selecione o idioma do menu – **English, Español** ou **Português**.
- **Modo HDMI:** Selecione o modo HDMI adequado entre as opções: **Auto, Gráfico, Vídeo**. Esta função será ocultada quando a fonte de entrada de TV não estiver em uma das fontes HDMI.
- **Configurações Ginga:** Esta opção habilita a funcionalidade Ginga da TV quando a Emissora transmite sinal digital com o conteúdo Ginga. Entre no sub-menu de **Configurações Ginga** para configurar seu ginga.
 - **Ginga:** Selecione **Ligado** para habilitar a função.
 - **Autorun Ginga:** Ao selecionar **Ligado**, a TV receberá a transmissão do programa e executará o conteúdo Ginga automaticamente, caso esse conteúdo seja transmitido pela emissora.
 - **Lista de aplicativos:** O usuário pode executar o aplicativo ginga manualmente a partir desta lista quando Ginga **Autorun Ginga** estiver em **Desligado**.

- **SimpleLink:** Habilite a função HDMI-CEC selecionando **Ligado**. **SimpleLink** permite ao usuário operar dispositivos compatíveis com HDMI-CEC (que estão conectados à TV) por meio do controle remoto da TV.

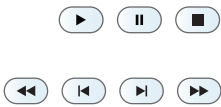
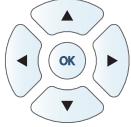
Teclas SimpleLink do controle remoto da TV	
 <p>Teclas DVR</p>	<p>Gerenciar reprodução de vídeo ou música.</p>
 <p>Tecla de navegação e OK</p>	<p>Pressione OK para iniciar, pausar ou retomar a reprodução atual no dispositivo conectado. Ele também funciona como um botão para acessar o menu do dispositivo. Use a tecla de navegação para selecionar um arquivo.</p>

Para voltar ao controle da TV, pressione **MENU**, selecione **Configurações > SimpleLink > Desligado** para desativar o controle **SimpleLink**.

- **Configuração de Legenda:** Pressionar para acessar a opção **<Configuração de Legenda>**.
 - **Ativar Legenda:** Selecione para ativar o Closed Caption para os programas que suportam essa funcionalidade.
 - **Legendas Analógicas:** Defina o modo de Closed Caption de **CC1~CC4** ou de **TT1~TT4**.
 - **Legendas Digitais:** Defina o modo legenda de **Idioma 1~8**.

- **Hibernação Automática:** Desliga a TV automaticamente, após um período de tempo predefinido, quando não houver sinal na entrada selecionada. Você pode selecionar uma das opções: **Desligado, 1 Hora, 2 Horas, 5 Horas.**
- **Temporizador:** Para desligar a TV depois de um período de tempo pré-determinado. Selecionar um valor entre **Desligado ~ 120 Minutos.** O timer de hibernação é desligado quando colocado em **Desligado.**
- **Informações da Versão:** Mostrar versão atual do software.
- **Restaurar Padrão de Fábrica:** Pressione para reiniciar a TV na configuração inicial de fábrica.

MENU PARENTAL

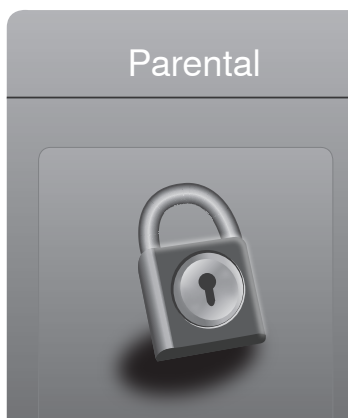

Pressione **MENU** e selecione o menu **<PARENTAL>**. Digite a senha original e pressione **OK** para acessar os submenus.

- **Bloqueio de Canal:** Selecione o canal que você deseja bloquear. Um ícone de “bloqueio” será exibido para indicar o canal bloqueado.
- **Bloqueio de classificação etárias:** Esta função requer uma senha de segurança de 4 dígitos (senha padrão: 1234) para ativação. **Bloqueio de classificações etárias** permite que o usuário classifique programas de TV por restrição de idade, de modo que só mostre programas adequados para a faixa etária liberada. Uma vez que a senha é digitada corretamente, selecione uma das opções de idade- **Livre, 10 Anos, 12 Anos, 14 Anos, 16 Anos, 18 Anos.**
- **Trocar Senha:** Pressione para alterar a senha. Digite a sua Nova Senha e Confirme a Senha para completar a alteração da senha.

Media Center Menu



Use o Menu Media Center para acessar o conteúdo da memória externa conectada na entrada USB de sua TV. Através dessa interface, acesse suas fotos, músicas e filme. Transforme sua TV em um centro multimídia sem a necessidade de dispositivos como câmeras, DVD ou MP3 players, etc.

1. Conecte seu dispositivo de armazenamento USB na porta USB.
2. Pressione **USB** no controle remoto da TV. A lista de pastas vai aparecer na tela; a lista está dividida em três pastas de mídia: **Foto**, **Música** e **Filme**. Selecione a pasta de mídia que você deseja navegar, e pressione o botão do meio (**OK**) para acessar o submenu.
3. No submenu, selecione a pasta com a tecla de navegação no controle remoto da TV. Pressione o botão (**OK**) para acessar a pasta.
4. Selecione o arquivo dentro da pasta, e em seguida pressione o botão central (**OK**) para reproduzir. Use as teclas **CH+** e **CH-** do controle remoto da TV para exibir as próximas páginas e as páginas anteriores completas.
5. Use as teclas do controle remoto para controlar a reprodução dos arquivos. Use a tecla **MENU** e as teclas **Esquerda** e **Direita** do controle remoto da TV para controlar as configurações de reprodução.

			
Tecla inválida	Reproduzi	Pausar	Parar
			
Retrocasso rápido	Arquivo anterior	Próximo arquivo	Avanço rápido

6. Pressione a tecla **BACK** ou **EXIT** no controle remoto da TV para retornar aos níveis anteriores.
7. Pressione a tecla **BACK/EXIT** no controle remoto da TV repetidamente para sair do **USB**.

Nota:

- AOC não é responsável pela perda ou danos dos dados no dispositivo.
- AOC não é responsável caso o dispositivo de armazenamento USB não seja suportado.
- Recomendamos que o usuário não sobrecarregue a porta USB. Por exemplo, se o dispositivo de armazenamento USB consumir muita energia, por favor, conecte o mesmo na sua fonte de energia externa.

Nota: Esta porta USB não suporta discos rígidos externos.

Especificações técnicas

Nota:

- Este modelo está em conformidade com as especificações listadas abaixo.
- O design e as especificações estão sujeitos a alterações sem prévio aviso.
- Este modelo pode não ser compatível com as apresentações e/ou especificações que podem ser acrescentadas no futuro.

Modelo	LE40D1452
Tamanho do painel	40" (16:9)
Resolução	1920 x 1080
Sistema de TV	ATV: NTSC-M, PAL-M, PAL-N DTV: SBTVD-T
Impedância de antena	75Ω
Fonte de energia	110-240V AC 50/60Hz
Consumo	< 70W
Consumo em modo espera (standby, máximo)	< 1W
Auto-falante	5W x 2
Entrada Vídeo/Áudio	Entrada AV Lateral x1: Tomada RCA Entrada de Áudio: Tomada RCA
Saída de Áudio Digital	SPDIF: Saída Coaxial
Terminais HDMI	ENTRADA HDMI1 Conformidade HDCP Conformidade E-EDID ENTRADA HDMI2 Conformidade HDCP Conformidade E-EDID Conformidade ARC
Saída para fone de ouvido	Lateral x 1 Mini-tomada para estéreo (3,5Ø)
Entrada USB	Lateral x 1 USB 2.0 (Tipo A)
Tamanho (W x H x D) (com base e suporte) (mm)	903.51 x 553.19 x 250.84
Tamanho (W x H x D) (sem base e suporte) (mm)	903.51 x 511.75 x 76.55
Peso (com base e suporte)	7.31 Kg
Temperatura operacional	0 °C - 40 °C

Modelo	LE43D1452
Tamanho do painel	43" (16:9)
Resolução	1920 x 1080
Sistema de TV	ATV: NTSC-M, PAL-M, PAL-N DTV: SBTVD-T
Impedância de antena	75Ω
Fonte de energia	110-240V AC 50/60Hz
Consumo	< 80W
Consumo em modo espera (standby, máximo)	< 1W
Auto-falante	5W x 2
Entrada Vídeo/Áudio	Entrada AV Lateral x1: Tomada RCA Entrada de Áudio: Tomada RCA
Saída de Áudio Digital	SPDIF: Saída Coaxial
Terminais HDMI	ENTRADA HDMI1 Conformidade HDCP Conformidade E-EDID ENTRADA HDMI2 Conformidade HDCP Conformidade E-EDID Conformidade ARC
Saída para fone de ouvido	Lateral x 1 Mini-tomada para estéreo (3,5Ø)
Entrada USB	Lateral x 1 USB 2.0 (Tipo A)
Tamanho (W x H x D) (com base e suporte) (mm)	968.2 x 594.3 x 253.4
Tamanho (W x H x D) (sem base e suporte) (mm)	968.2 x 559.4 x 77.2
Peso (com base e suporte)	8.3 Kg
Temperatura operacional	0 °C - 40 °C

Modelo	LE50D1452
Tamanho do painel	50" (16:9)
Resolução	1920 x 1080
Sistema de TV	ATV: NTSC-M, PAL-M, PAL-N DTV: SBTVD-T
Impedância de antena	75Ω
Fonte de energia	110-240V AC 50/60Hz
Consumo	< 120W
Consumo em modo espera (standby, máximo)	< 1W
Auto-falante	8W x 2
Entrada Vídeo/Áudio	Entrada AV Lateral x1: Tomada RCA Entrada de Áudio: Tomada RCA
Saída de Áudio Digital	SPDIF: Saída Coaxial
Terminais HDMI	ENTRADA HDMI1 Conformidade HDCP Conformidade E-EDID ENTRADA HDMI2 Conformidade HDCP Conformidade E-EDID Conformidade ARC
Saída para fone de ouvido	Lateral x 1 Mini-tomada para estéreo (3,5Ø)
Entrada USB	Lateral x 1 USB 2.0 (Tipo A)
Tamanho (W x H x D) (com base e suporte) (mm)	1123.6 x 685 x 253
Tamanho (W x H x D) (sem base e suporte) (mm)	1123.6 x 646.7 x 77
Peso (com base e suporte)	13.01 Kg
Temperatura operacional	0 °C - 40 °C

Antes de Chamar a Assistência Técnica

Por favor, faça estas simples observações antes de chamar a assistência técnica. Estas dicas podem poupar seu tempo e dinheiro, uma vez que encargos para instalação do receptor e ajustes de controles personalizados não estão cobertos na garantia.

Sintomas gerais	Itens a verificar e ações a seguir
“Fantasma” ou imagem dupla	<ul style="list-style-type: none"> - Isto pode ser causado pela obstrução da antena devido a prédios altos ou colinas. Utilizar uma antena altamente direcional pode melhorar a imagem.
Não liga	<ul style="list-style-type: none"> - Verifique se o cabo de força AC da TV está conectado corretamente na tomada. - Desligue a TV da tomada e aguarde 60 segundos. - Então recoloque-a na tomada e ligue a TV novamente.
Não há imagem	<ul style="list-style-type: none"> - Verifique as conexões da antena na traseira da TV para ver se estão corretamente conectadas. - Verifique a conexão entre o equipamento opcional de vídeo e as Fontes da TV. - Pressione INPUT no controle remoto. Selecione a entrada desejada a partir do menu INPUT e verifique se os dispositivos externos estão corretamente conectados. - Possível problema com a estação de transmissão. Tente outro canal. - Ajuste as configurações de contraste e brilho. - Confira as configurações Closed Caption. Alguns modos de texto podem bloquear a tela.
Imagem boa, mas não há som.	<ul style="list-style-type: none"> - Verifique se a função Mudo não está ativada. Pressione o botão MUTE do controle remoto para confirmar.
Som bom, mas baixa qualidade de cores.	<ul style="list-style-type: none"> - Ajuste o Contraste, Temperatura da cor e Brilho.
Imagem de baixa qualidade.	<ul style="list-style-type: none"> - Verifique as conexões.
Imagem embaçada ou com chuviscos.	<ul style="list-style-type: none"> - Verifique a conexão da antena.
Linhas pontilhadas horizontais.	<ul style="list-style-type: none"> - Isto pode ser causado por interferência elétrica (secador de cabelos, proximidade à luz neon, etc). - Desligue o equipamento.

Ruído de áudio.	<ul style="list-style-type: none"> - Mantenha o cabo da antena afastado de outros cabos de conexão. - Utilize um cabo de antena sem danos para evitar interferência.
Apenas chuva e ruído aparecem na tela.	<ul style="list-style-type: none"> - Verifique se a antena está danificada; verifique se a antena alcançou seu tempo de vida útil (3-5 anos de vida útil em média, 1-2 anos de vida útil em regiões próximas ao mar).
Sem cor/Imagem escura/ Cor incorreta/Imagem muito clara.	<ul style="list-style-type: none"> - Acesse o Menu e selecione Imagem para modificar as configurações da imagem.
A TV desliga sozinho.	<ul style="list-style-type: none"> - Verifique a configuração de Hibernação Automática.
A TV fica travada em um canal/Não pode receber ou selecionar.	<ul style="list-style-type: none"> - Configurar as definições para a TV. - Execute busca de Canais para adicionar canais sintonizáveis que não constam na memória de canais da TV. Para receber ou selecionar canais a cabo, verifique se TV > Modo de Sintonizador > Cabo está selecionado.
Assuntos relacionados com o Media Center	Itens a verificar e ações a seguir
O conteúdo do dispositivo USB não é reproduzível.	<ul style="list-style-type: none"> - Verifique se o dispositivo de armazenamento USB é compatível com a TV. - Verifique se os formatos dos arquivos de áudio e vídeo são suportados pela TV.
Os arquivos de áudio e de imagem no dispositivo de armazenamento USB não reproduzem com suavidade.	<ul style="list-style-type: none"> - A velocidade de transferência do dispositivo de armazenamento USB pode limitar a taxa de transferência de dados para a TV o que causa reprodução defeituosa.

CERTIFICADO DE GARANTIA TV AOC

(válido somente no território brasileiro)

Este produto (TV AOC) é garantido pela ENVISION INDÚSTRIA DE PRODUTOS ELETRÔNICOS LTDA., na qualidade de fabricante, doravante denominada simplesmente ENVISION, conforme condições abaixo:

1. CONDIÇÕES GERAIS DA GARANTIA

- 1.1. A ENVISION garante o produto, cujo número de série consta neste certificado, contra qualquer defeito de material ou processo de fabricação, desde que, a critério de seus técnicos autorizados, constate-se defeito em condições normais de uso.
- 1.2. A reposição de peças defeituosas e execução dos serviços decorrentes desta Garantia somente serão procedidas nas localidades do território brasileiro onde a ENVISION mantiver "Centro de Serviço Autorizado", de titularidade dela própria ou de terceiro por ela expressamente indicado, onde deverá ser entregue o produto para reparo.
- 1.3. As despesas de transporte, frete e seguro do produto até o Centro de Serviço Autorizado e respectivo retorno correrão por conta do Cliente.
- 1.4. Esta Garantia somente será válida se o presente certificado estiver devidamente preenchido e sem rasuras, acompanhado da via original da Nota Fiscal de Compra.

2. PRAZO DA GARANTIA

2.1. O prazo de validade desta Garantia é de 3 (três) meses (garantia legal), e de mais 9 (nove) meses (garantia adicional), totalizando 1 (hum) ano de Garantia contado da data da emissão da Nota Fiscal de Compra (efetuada pelo revendedor abaixo mencionado), ao primeiro Adquirente/Consumidor/Cliente. A transferência do produto a terceiros, dentro do período acima previsto, não exclui a validade desta Garantia.

3. LIMITAÇÕES DA GARANTIA

- 3.1. Decurso do prazo de validade previsto no item 2.1;
- 3.2. Ligação do aparelho a rede elétrica fora dos padrões especificados ou sujeita a variações excessivas de voltagem;
- 3.3. Mau uso e em desacordo com o Manual de Instruções;
- 3.4. Danos causados por agentes naturais (enchente, maresia, descarga elétrica, dentre outros) ou exposição excessiva ao calor;
- 3.5. Utilização do produto em ambientes sujeitos a gases corrosivos, umidade excessiva ou locais com altas / baixas temperaturas, poeira, acidez, etc.;
- 3.6. Danos causados por acidentes;
- 3.7. Danos decorrentes do transporte pelo Cliente ou de embalagem inadequada por ele utilizada;
- 3.8. Apresentação de sinais de haver sido aberto, ajustado, consertado ou de ter sido seu circuito modificado por pessoa não autorizada pela ENVISION;
- 3.9. Defeitos e danos causados pelo uso de software e/ou hardware não compatíveis com as especificações das TVs AOC;
- 3.10. Produtos que tenham tido o número de série e/ou laque removidos, adulterados ou tornados ilegíveis;
- 3.11. Apresentação de rasuras ou modificações neste certificado.

4. LIMITAÇÕES DE RESPONSABILIDADE

- 4.1. A ENVISION, seus distribuidores, revendedores e/ou Centros de Serviço Autorizado, não oferecerão, nem estão autorizados a oferecer qualquer outra garantia além da expressamente prevista neste Certificado de Garantia, seja de que espécie for, relativa ao produto acima especificado.
- 4.2. A ENVISION poderá, a seu critério, no período de vigência da Garantia, proceder ao conserto do produto junto a um Centro de Serviço Autorizado ou optar pela troca do produto por modelo igual ou similar, novo ou em estado de novo, em perfeitas condições de uso e de manutenção. Em caso de troca do produto através de um Centro de Serviço Autorizado, o prazo original de validade da Garantia permanecerá inalterado, contando-se a partir da data inicial da emissão da Nota Fiscal de Compra, conforme descrito no item 2.1 acima.

ENVISION INDÚSTRIA DE PRODUTOS ELETRÔNICOS LTDA.

Av. Torquato Tapajós, 2236

CEP: 69058-830- Manaus-AM/ Brasil

I.E.: 06.200.010-1

www.aoc.com.br



Carimbo do Revendedor

Nome do Revendedor: _____

Nº da nota fiscal: _____ Data da compra: ____ / ____ / ____

Cidade: _____ UF: _____

Assinado Revendedor: _____

Suporte Técnico Tel: 0800-10-9539

AOC

Líder Mundial em monitores



www.aoc.com/br

