

# TV LED LCD

## Guia do Usuário T2464M



USB Photo



USB Music

**HDMI™**  
HIGH-DEFINITION MULTIMEDIA INTERFACE



# AOC

Este manual oferece um guia operacional ao usuário. As informações técnicas e notificações contidas aqui podem ser mudadas a qualquer momento, desde que novas tecnologias sejam incorporadas ao produto.

## Conteúdos da Embalagem

Após abrir a embalagem da sua TV, por favor confira a TV e se todos os acessórios estão em conformidade e sem danos.

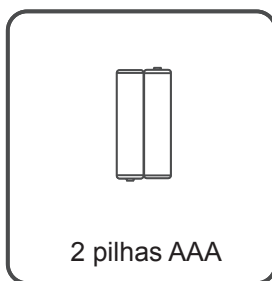
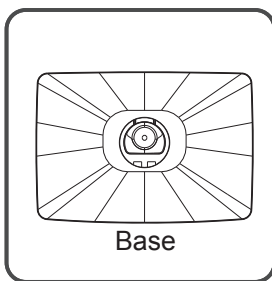
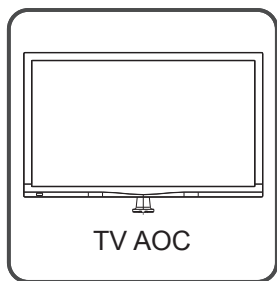

## Índice

### Índice de Conteúdos

Conteúdos da Embalagem .....	2
Informações Importantes .....	4
AVISO .....	4
PRECAUÇÃO .....	4
Informações Importantes de Segurança .....	5
Instalação .....	6
Cabo de Energia CA .....	7
Painel Quebrado .....	8
Fiação .....	9
Choque elétrico .....	9
Tempestades com Raios .....	9
Quando Não Estiver em Uso .....	10
Sobrecarga .....	10
Equipamentos Opcionais .....	10
Acessórios Pequenos .....	10
Antenas .....	11
Aterramento de antena externa .....	11
Limpeza .....	11
Interferência Magnética .....	12
Som .....	12
Transportando a TV .....	12
Ventilação .....	12
Objetos e Buracos de Ventilação .....	13
Umidade .....	13
Conserto .....	13
Peças de Reposição .....	13
Instalação na Parede .....	13
Instalação com Base .....	13
Aviso de Telefone Celular .....	14
Verificação de segurança .....	14
Informação adicional .....	14
Informações de reciclagem .....	14
Pilhas e Baterias .....	14
INSTALAÇÃO .....	15
Montagem da Base da TV .....	15
Montando a TV sobre uma Parede .....	16
Preparação .....	17
GUIA DE CONEXÕES PERIFÉRICAS .....	19
COMO UTILIZAR O PAINEL DE CONTROLE LATERAL .....	20
CONEXÃO DE EQUIPAMENTOS .....	22
UTILIZAÇÃO DOS MENUS – Navegação .....	24
Menu Principal .....	25

## Informações Importantes

### AVISO



Para evitar o perigo de incêndio ou choque elétrico evite expor esta TV à chuva ou umidade elevada. A TV não deverá ser exposta à goteiras ou respingos. Não coloque objetos contendo líquidos, tais como vasos.



Este símbolo alerta ao usuário a presença de “voltagem perigosa” desprotegida com a vedação do produto que pode ser de magnitude suficiente para constituir um risco de choque elétrico às pessoas.



O ponto de exclamação dentro de um triângulo equilátero serve para alertar o usuário da presença de uma instrução importante de operação e manutenção (serviço) que acompanha o aparelho.

### PRECAUÇÃO

Para prevenir choque elétrico, não utilize tomada polarizada CA com uma extensão, ou outras tomadas, a menos que as pontas metálicas sejam inseridas por completo, para prevenir a exposição das mesmas.

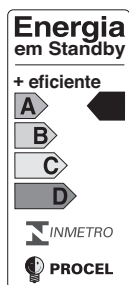

Este modelo foi avaliado e premiado com uma classificação "A" pelo INMETRO e foi premiado com o selo PROCEL da Eletrobrás para o consumo de energia para aparelhos de televisão em modo de espera. Ele foi aprovado e autorizado a ostentar a Etiqueta Nacional de Conservação de Energia (ENCE).

### Cuidado:

O uso prolongado do equipamento com volume superior a 85 decibéis pode prejudicar a audição.

## Informações Importantes de Segurança

1. Leia atentamente estas instruções.
2. Mantenha estas instruções (guarde este manual).
3. Preste atenção em todos os avisos.
4. Siga todas as instruções.
  - a. Para aparelho alimentado pela rede elétrica e para aparelho que produz voltagens internas maiores que 35 V (pico) a.c. ou d.c., sem proteção contra respingos de água de acordo com o anexo A, as instruções para uso deverão declarar que o aparelho não deverá ser exposto ao gotejo ou respingo e que nenhum objeto cheio de líquido, tal como vasos, deverão ser colocados sobre o aparelho.
  - b. Um aviso de que TERMINAIS marcados com o símbolo de acordo com 5.2 b são PERIGOSOS QUANDO ATIVOS e que a instalação de cabos externa conectada a estes TERMINAIS requer instalação feita por ESPECIALISTA ou o uso de fios ou cabos pré-montados.
  - c. Se um aparelho é fornecido com uma bateria de lítio substituível, se aplicará o seguinte:
    - se a bateria se destina a ser substituída pelo USUÁRIO, deverá haver um aviso próximo da bateria ou em ambas as instruções de uso e de serviço;
    - se a bateria não se destina a ser substituída pelo USUÁRIO, deverá haver um aviso próximo da bateria ou nas instruções de serviço.**CUIDADO**

Perigo de explosão se a bateria for substituída incorretamente. Substitua somente com o mesmo tipo ou equivalente.
  - d. Um aviso de que um aparelho com construção de CLASSE I deverá ser conectado ao soquete da Rede Elétrica com uma conexão aterrada protetora.
  - e. Instruções para garantir instalação correta e segura e inter-conexão do aparelho em sistemas de multimídia.
  - f. Um aviso de que as baterias (pacote de bateria ou baterias instaladas) não deverão ser expostas ao calor excessivo tal como luz do sol direta, fogo ou similares.

## Instalação

### Posicionamento

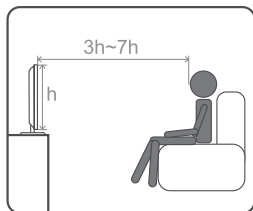

É recomendado assistir TV a uma distância de 3-7 vezes levando em conta a altura da tela. Assistir TV por muito tempo ou num ambiente escuro pode causar cansaço aos olhos. Para obter uma imagem nítida, não exponha a tela diretamente à iluminação ou à luz solar. É recomendado utilizar iluminação do teto diretamente ao chão ou cobrir as janelas que refletem na tela com cortinas opacas. É desejável instalar a TV numa sala onde o chão e as paredes não possuam material reflexivo.

Para evitar acidentes que possam causar lesões ou danos no dispositivo, tomar as medidas de segurança adequadas quando a TV é instalada em uma parede. Ou garantir que ele seja colocado em uma superfície firme e equilibrada.

Observe a seguinte colocação da TV. Caso contrário a TV pode cair da superfície ou parede, causando danos ou ferimentos sérios.

- Coloque a TV numa superfície estável e nivelada.
- Não pendure nada na TV. Não permita que as crianças subam na TV.
- Não instale a TV em locais sujeitos a temperaturas extremas, tais como diretamente à luz solar, próxima a um radiador, perto de um aquecedor ou exposta diretamente ao ar condicionado.
- Nunca coloque a TV em locais quentes, oleosos, úmido ou empoeirados.
- Não utilize a TV em locais externos onde insetos podem entrar.
- Não instale a TV onde haja vibrações mecânicas.
- Não instale a TV em locais onde ela possa cair, como um pilar. Sempre tentar instalá-la em uma superfície maior do que a base.

### Uso externo

Não instale a TV em locais externos, onde ela fique exposta à chuva, o que poderá resultar em choque elétrico. Isto pode resultar em choque elétrico. Evite expor a TV à luz direta do sol ou calor porque isto pode causar dano.

### Acessórios

Não use acessórios e periféricos não recomendados pelo fabricante, pois podem causar danos.

## Montagem na Parede

A instalação na parede requer o uso de suporte de montagem. Quando instalar ou remover a TV utilizando esse suporte, certifique-se de contatar profissionais qualificados.

Se não estiver apropriadamente seguro durante a instalação ou remoção, a TV pode cair e causar sérios ferimentos.

Utilize somente com suporte que resista ao seu peso com segurança, consultar a página 15.

Observe o seguinte quando for instalar sua TV utilizando o suporte de montagem.

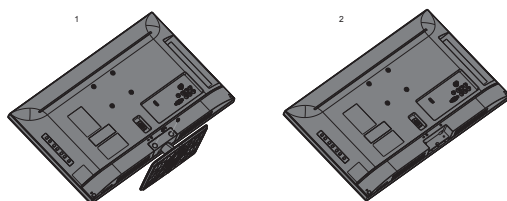

- Certifique-se de seguir as instruções de operação fornecidas com o suporte de montagem ao instalar a TV.
- Certifique-se de acoplar, corretamente, a moldura do suporte.
- Não pendure a TV no teto. Ela poderá cair e causar sérios danos.

## Cabo de Energia CA

- Use o cabo CA fornecido pela AOC na voltagem correta de sua concessionária local.
- A tomada foi desenvolvida para propósitos de segurança, para encaixar-se na tomada de sua parede de modo único. Se você não conseguir inserir a tomada por completo, contate seu revendedor.
- Se você não usar sua TV por alguns dias, desconecte-a da tomada. Nunca puxe-a da tomada pelo fio.
- Quando desconectar o fio da tomada, ele deve estar facilmente acessível para a desconexão.

A TV deve ser instalada próxima a uma tomada acessível. Não utilize uma tomada de encaixe ruim. Encaixe a tomada por completo. Se ela ficar solta, poderá causar curto-circuito. Contate um electricista para trocar a tomada.

Tome as seguintes precauções para evitar danos ao cabo de alimentação AC. Um cabo danificado pode causar incêndio ou choque elétrico.

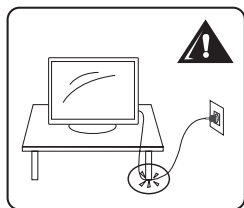

- Não deixe nada sobre o cabo de alimentação ou o deixe enrolado.
- Não mova a TV com o cabo de alimentação ligado.
- Mantenha o cabo de alimentação longe de fontes aquecidas.
- Certifique-se de segurar o plugue ao desconectar o cabo de alimentação da tomada. Não puxe o cabo.

## Tela LCD/LED

- Embora a tela LCD/LED seja feita com tecnologia de alta precisão e possuir pixels efetivos de 99,99% ou mais, pontos pretos ou pontos brilhantes de luz (vermelho, azul ou verde) podem aparecer constantemente na tela LCD/LED. Isto é uma propriedade estrutural do painel LCD/LED e não se trata de mau funcionamento.
- A Tela LCD/LED é feita com tecnologia de alta precisão e para ganhar um desempenho de alto nível e qualidade de imagem, a luz traseira desta TV é ajustada para maximizar o brilho da TV. No entanto, brilho irregular poderá ser observado quando a TV de LCD/LED for visualizada num ambiente escuro sem uma fonte de entrada ou com a tela em branco. Esta condição é normal e não se trata de mau funcionamento da TV. Alterar o Modo Imagem, Ajuste da Luz de Fundo, permitir o Sensor de Luz ou ligar o gerenciamento de Energia aperfeiçoará esta condição.
- Não exponha a tela de LCD/LED diretamente à luz solar. Isso poderá causar danos ao painel.
- Não empurre ou raspe a tela de LCD/LED, nem coloque objetos sobre a mesma. A imagem poderá ficar irregular ou o painel de LCD/LED poderá ser danificado.
- Se a TV estiver em um local frio, uma mancha poderá ocorrer na imagem ou ficar escura. Isto não indica uma falha. Este fenômeno melhora a medida que a temperatura subir.
- Fantasmas poderão ocorrer quando imagens estáticas forem exibidas de modo contínuo. Isso deverá desaparecer após alguns momentos.
- A tela e o gabinete se aquecem quando a TV estiver em uso.
- Evite espalhar repelente de insetos ou material volátil na tela.
- Evite contato prolongado com borracha ou material plástico.

## Painel Quebrado

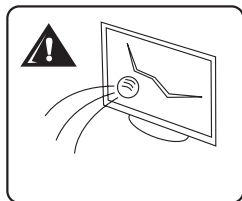

Não atire nada na TV. O vidro da tela poderá quebrar pelo impacto ou causar sérios ferimentos.

Se a superfície da TV rachar, não a toque até que você tenha desligado da tomada. Caso contrário, isso poderá resultar em choque elétrico.



## Cuidados com Peças Quebradas e Vazamento do Cristal Líquido

Se o painel de LCD/LED for danificado, poderá ocorrer vazamento de líquido cristalino.

Não toque no vidro quebrado ou no líquido cristalino com mãos desprotegidas ou ferimentos, pois isso poderá causar irritação na pele ou envenenamento. Este líquido pode causar irritação da pele ou envenenamento. Certifique-se de que estilhaços de vidro ou de cristal líquido não entre em seus olhos ou boca. Caso isso ocorra, enxágüe, abundantemente, a área com água e consulte um médico.

## Fiação

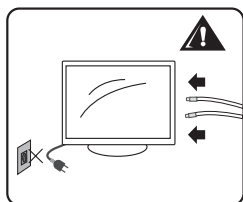

Para sua segurança, ao conectar periféricos, retire o cabo de alimentação da tomada. Cuidado para não prender seus pés nos cabos. Isso poderá danificar o aparelho de TV.

## Choque elétrico

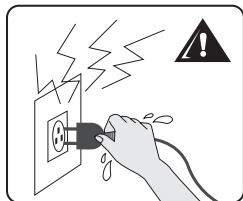

Não toque no cabo de alimentação CA com a mão úmida, pois isso poderá causar choque elétrico.

## Tempestades com Raios

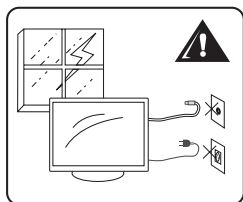

Para proteção adicional desta TV durante uma tempestade ou quando ela for deixada sem uso, por um longo período de tempo, retire o cabo de alimentação CA da tomada e desconecte a antena. Isso irá evitar danos na TV devido aos raios e picos de energia.

## Quando Não Estiver em Uso

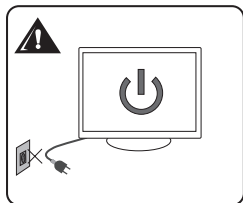

Se você não estiver usando seu aparelho de TV por alguns dias, a TV deverá ser desconectada da tomada por razões ambientais e de segurança. A TV não é desconectada da energia quando for apenas desligada. Para desconectá-la completamente, tire o cabo de alimentação CA da tomada.

## Sobrecarga

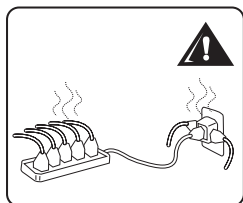

Este aparelho de TV opera em fonte CA de 110V a 220V. Cuidado para não conectar muitos aparelhos na mesma tomada, pois isso poderá resultar em fogo ou choque elétrico.

## Equipamentos Opcionais

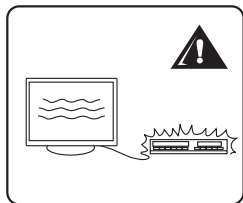

Não instale equipamentos opcionais muito perto do aparelho de TV. Mantenha-os pelo menos 30cm afastados da TV. Se um VCR for instalado em frente ou atrás da TV, a imagem poderá ficar distorcida. Essa distorção e/ou ruído no som poderá ocorrer se o aparelho de TV for posicionado próximo a qualquer equipamento emissor de radiação eletromagnética.

## Acessórios Pequenos

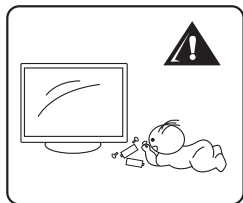

Mantenha os acessórios pequenos longe do alcance das crianças.

## Antenas

### Aterramento de antena externa

Se uma antena externa for conectada ao receptor, certifique-se que o sistema de antena possua fio terra, e desta forma fornece algum tipo de proteção contra picos de energia e estabiliza cargas estáticas. Veja figura abaixo:

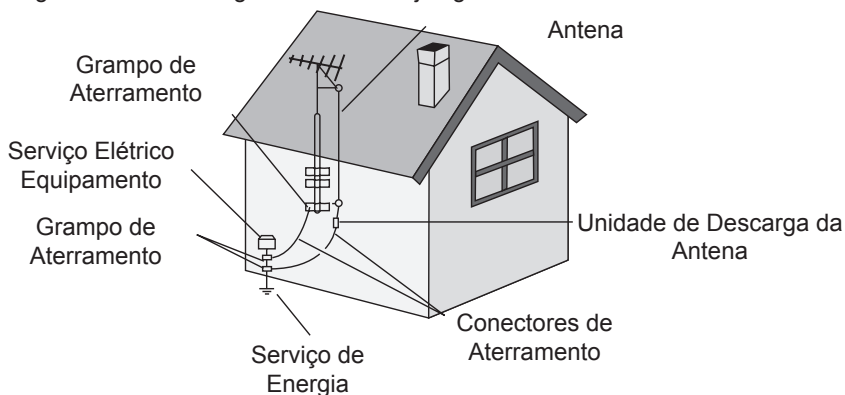

## Limpeza

### Limpendo o Plugue do Cabo de Alimentação CA

Desligue o plugue da corrente CA e limpe-o regularmente. Se o plugue ficar coberto por poeira e pegar umidade, seu isolamento poderá deteriorar e resultar em fogo.

### Limpendo a Superfície/Gabinete da TV

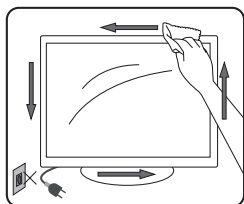

- Desligue o cabo de alimentação para evitar choque ao limpá-lo.
- Limpe o gabinete e a tela da TV com um pano macio e seco. Manchas persistentes deverão ser removidas com um pano levemente umedecido com uma solução de sabão neutro e água morna. Nunca utilize solventes fortes tais como "thinner" ou benzina para a limpeza.
- Se utilizar um tecido pré-tratado quimicamente, queira ler as instruções fornecidas na embalagem.
- Os furos de ventilação poderão acumular pó com o passar do tempo. Para assegurar uma ventilação adequada, recomenda-se remover o pó periodicamente (uma vez por mês) usando um aspirador de pó.

## Interferência Magnética

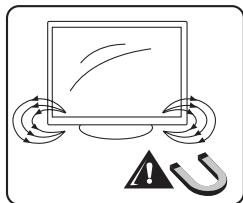

Os alto-falantes desta TV possuem um forte ímã os quais geram um campo magnético. Mantenha quaisquer itens suscetíveis à campos magnéticos longe dos falantes.

## Som

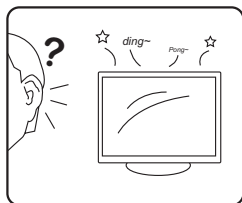

É normal que a TV emita o snap ocasional ou crepitação, especialmente quando ligada ou desligada. Mas se um estalo é ouvido da TV de forma contínua ou regularmente quando a TV está ligada, desligue-a e consulte o seu fornecedor ou assistência técnica.

## Transportando a TV

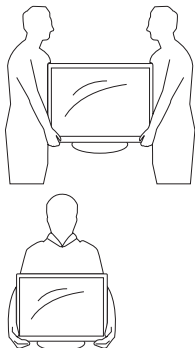

Transporte a TV conforme maneira especificada. Para evitar que a TV caia e causar ferimentos, certifique-se de seguir os seguintes passos:

- Antes de transportar a TV, desconecte todos os cabos.
- Carregar uma TV de tamanho grande requer duas ou mais pessoas.
- Quando você carregar a TV, coloque suas mãos conforme a ilustração e segure-a firmemente. Não pressione a tela LCD/LED.
- Ao levantar ou mover a TV, segure-a firmemente pela parte inferior. Coloque a palma de sua mão diretamente sob a tela.
- Quando transportar, não submeta a TV a choques mecânicos, vibração ou força excessiva.

## Ventilação

As aberturas e ranhuras na TV são feitas para a ventilação necessária e assegurar uma operação confiável do aparelho e protegê-lo de superaquecimento. Não cubra ou bloqueie essas aberturas e ranhuras.

Para a ventilação adequada observe o seguinte:

- Não instale sua TV de lado ou de cabeça para baixo. Não bloqueie as aberturas de ar, nem coloque-a em uma cama, sofá, tapete ou superfície similar.
- Nunca coloque a TV em espaços confinados, tais como estantes de livros ou gabinetes embutidos, a menos que seja fornecida a ventilação adequada.

Deixe algum espaço em torno da TV como mostrado a seguir.

## Instalação na Parede

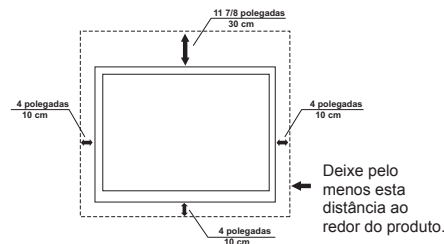

## Instalação com Base

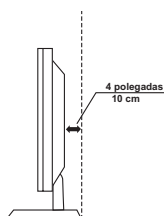
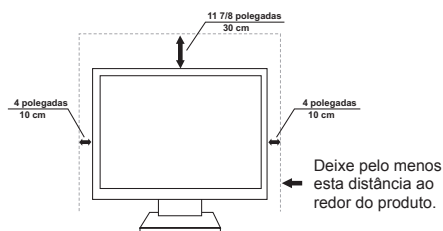

Nunca instale o aparelho de TV onde a circulação de ar seja bloqueada.

### Objetos e Buracos de Ventilação

Nunca empurre qualquer coisa através das aberturas ou orifícios de ventilação do gabinete de TV. Eles poderiam tocar lugares que têm alta tensão e causar incêndio ou choque elétrico. Não coloque nenhum objeto sobre a TV.

## Umidade

### Umidade e Objetos Inflamáveis

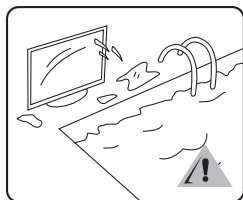

- A TV não deverá ser exposta à gotas ou respingos. Não coloque objetos contendo líquidos, tais como vasos.
- Não coloque a TV perto de água - por exemplo: perto de uma banheira, piscina, etc.
- Não deixe que a TV fique molhada. Nunca derrame qualquer tipo de líquido nela. Se algum líquido respingar na TV ou qualquer objeto cair nela, desligue-a imediatamente e leve-a para análise por um profissional qualificado.
- Para evitar incêndio, mantenha objetos inflamáveis ou de chama exposta (ex.: vela) afastados da TV.

## Conserto

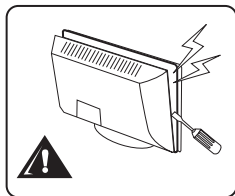

Não tente consertar a TV você mesmo, uma vez que abrir o gabinete poderá expor tensões perigosas e outras ameaças. Procure serviço qualificado para fazer reparos.

## Peças de Reposição

Quando peças de reposição forem necessárias, certifique-se de que o técnico de serviços utilize peças especificadas pelo fabricante que possuam as mesmas características das originais. Substituições não autorizadas poderão resultar em incêndio, choques elétricos ou outras ameaças.

## Aviso de Telefone Celular

Para evitar oscilações na imagem/som, mau funcionamento ou até mesmo danificar sua TV, mantenha seu telefone celular afastado do aparelho.

## Verificação de segurança

Na conclusão de qualquer serviço ou reparo de sua TV, solicite ao técnico fazer verificações rotineiras de segurança (conforme especificado pelo fabricante) para determinar as condições seguras de operação da TV. Solicite também ao serviço técnico qualificado quando for descartar a TV.

## Informação adicional

Obrigado por adquirir esta televisão AOC de alta definição. A qualidade da imagem que você vê é tão boa quanto o sinal que você recebe. Para experimentar detalhes fantásticos na sua nova TV AOC, será necessário acessar a programação HD. Sua TV AOC pode receber e mostrar a programação HD a partir de:

- Antena externa quando a transmissão for em alta definição.
- Assinatura de TV a cabo em alta definição.
- Assinatura via Satélite em alta definição.
- Aparelho de Blu-ray™ ou outro equipamento externo.

Contate o seu provedor de cabo ou satélite para informações sobre a recepção de sinal em alta definição.

## Informações de reciclagem



Este símbolo no produto ou na embalagem indica que este produto não deve ser descartado com o lixo doméstico comum. A coleta seletiva e a reciclagem do equipamento usado ajudarão a conservar os recursos naturais, proteger a saúde humana e o meio ambiente. A AOC tem honrado seu compromisso ambiental e sugere que o consumidor dos produtos da marca AOC que porventura tenha interesse em descartá-los, entre em contato com o Serviço de Atendimento ao Consumidor através do telefone 0800-10-9539 ou por e-mail enviando mensagem ao endereço [sac@aoc.com.br](mailto:sac@aoc.com.br) a fim de obter maiores informações sobre o descarte ambientalmente adequado.

## Pilhas e Baterias

Algumas pilhas e baterias podem conter substâncias nocivas a saúde e ao meio ambiente e por isso devem ser descartadas adequadamente. Não elimine pilhas e baterias no lixo doméstico comum e nem as incinere. Procure locais destinados ao descarte ambientalmente adequado, em sua localidade, ou se preferir entre em contato com o Serviço de Atendimento ao Consumidor através do telefone 0800-10-9539 ou por e-mail enviando mensagem ao endereço [sac@aoc.com.br](mailto:sac@aoc.com.br) a fim de obter maiores informações sobre o descarte gratuito das pilhas e baterias fornecidas com os produtos AOC.

## INSTALAÇÃO

**ATENÇÃO:** Não coloque pressão na tela da TV, pois isso poderá comprometer sua integridade. A garantia do fabricante não dá cobertura ao abuso dos usuários ou instalações impróprias.

### Montagem da Base da TV

**IMPORTANTE:** A base da TV deverá ser montada antes do uso da TV.

1. Coloque a TV com sua tela sobre uma superfície plana e macia (cobertor, tecido, etc.) para evitar quaisquer danos à TV.
2. Com cuidado, alinhe e insira a base no pedestal. Verifique se ele está corretamente alinhado.

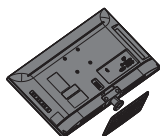

3. Gentilmente empurre a base em direção à TV até ouvir um click, indicando que o mecanismo de trava esteja no lugar. Tome cuidado para não quebrar as travas quando prender a base.
4. Insira os parafusos fornecidos na parte de baixo da base.

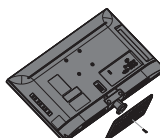

5. Use a chave de fenda correta para apertar os parafusos e fixar a base ao pedestal.

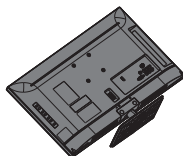

## Montando a TV sobre uma Parede

Instale em uma parede usando um Suporte de Montagem na Parede (vendido separadamente). Antes de montar a TV em uma parede, o pedestal deve ser removido da TV. Siga as etapas abaixo para remover o pedestal:

1. Desconecte todos os cabos da TV.
2. Cuidadosamente, coloque a TV, com a face para baixo, em uma superfície plana e estável coberta com um pano grosso e macio. Verifique se o pedestal está pendurado sobre a borda.
3. Retire os quatro parafusos, como mostra a ilustração para o seu modelo e puxe o pedestal para fora. E guarde os quatro parafusos

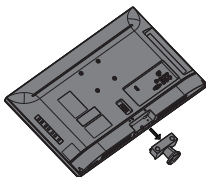

4. Não remova quaisquer outros parafusos da TV.
5. Não remova o pedestal por qualquer outra razão que não a Montagem na Parede da TV.
6. Certifique-se de armazenar o pedestal em um lugar seguro até que você esteja pronto para recolocar o pedestal.
7. Para a instalação do suporte, consulte o guia de instruções fornecido pelo modelo de Suporte de Montagem na Parede para sua TV. Conhecimento suficiente é necessário na instalação desta TV, especialmente para determinar a resistência da parede para suportar o peso da TV.
8. Para a proteção do produto e razões de segurança, a AOC recomenda que você use o modelo de Suporte de Montagem na Parede projetado para sua TV e da Montagem na Parede de sua TV deve ser realizada por revendedor AOC ou fornecedor licenciado.

**Nota:** O suporte da montagem de parede 100 x 100 mm (29"), e os parafusos M4 não estão incluídos.



## Instalação

### Preparação

1. Instale a base, coloque a TV sobre uma superfície sólida.

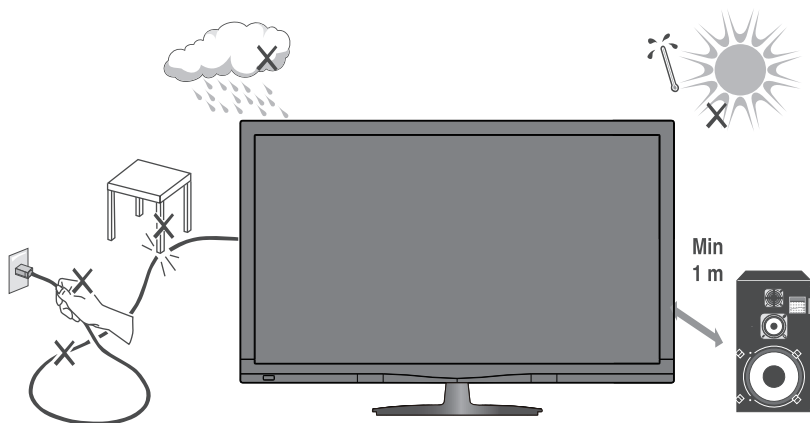

Tenha certeza que a TV esteja numa posição que permita a entrada de fluxo de ar. Não cubra as aberturas de ventilação na parte traseira.

Para prevenir situações inseguras, não devem ser utilizadas fontes com chamas, tais como velas acesas sobre o aparelho ou em sua proximidade.

Evite calor, exposição solar direta e exposição à chuva ou água. O equipamento não deverá ser exposto a gotas ou respingos.

2. Insira o cabo de alimentação na tomada da rede elétrica CA após conectá-lo na TV.
3. Conecte o cabo da antena digital ou analógica ou TV a cabo no soquete ANTENNA na parte traseira do aparelho.

Antena para o sinal digital (antena UHF normal)

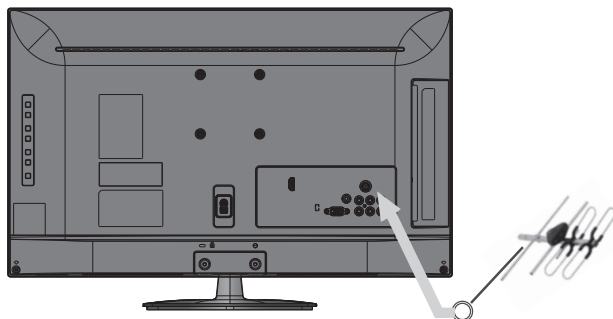

## Instalação

### Controle Remoto

Remova a tampa do compartimento de pilhas. Insira 2 pilhas fornecidas (tipo AAA 1,5V), observando a indicação de polaridade.



### Energia:

Com o cabo de alimentação do televisor conectado à parede, o LED deve acender na frente do painel.

Se houver uma conexão de circuito apropriado o LED será desligado, indicando que a TV está no modo de espera.

### Ligue a TV:

Pressione a tecla POWER no controle remoto ou no painel lateral. A luz do LED se tornará azul e a imagem aparecerá na tela.



## Instalação

### GUIA DE CONEXÕES PERIFÉRICAS

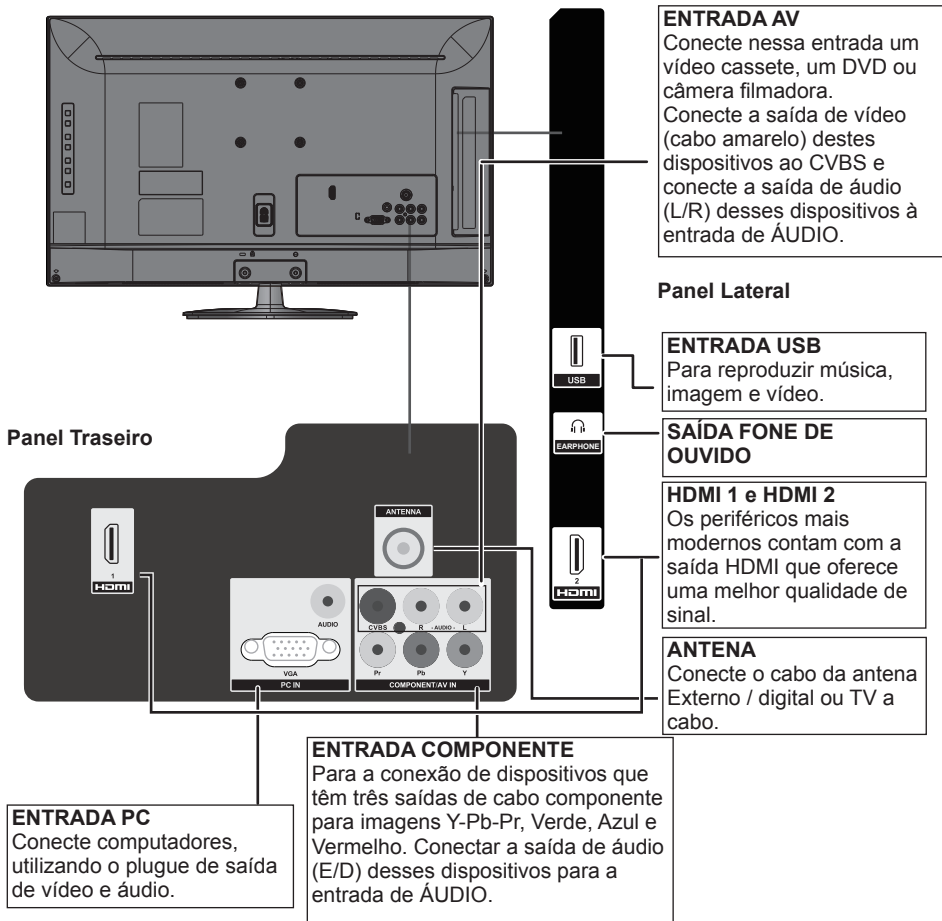

**NOTAS:** Uma vez que seu equipamento estiver conectado, use o seguinte procedimento para selecionar a entrada de sinal: Pressione o botão **INPUT** para selecionar a entrada adequada.  
Ao conectar qualquer periférico, desligue o aparelho e a TV da tomada.

## INSTRUÇÕES DE USO

### COMO UTILIZAR O PAINEL DE CONTROLE LATERAL

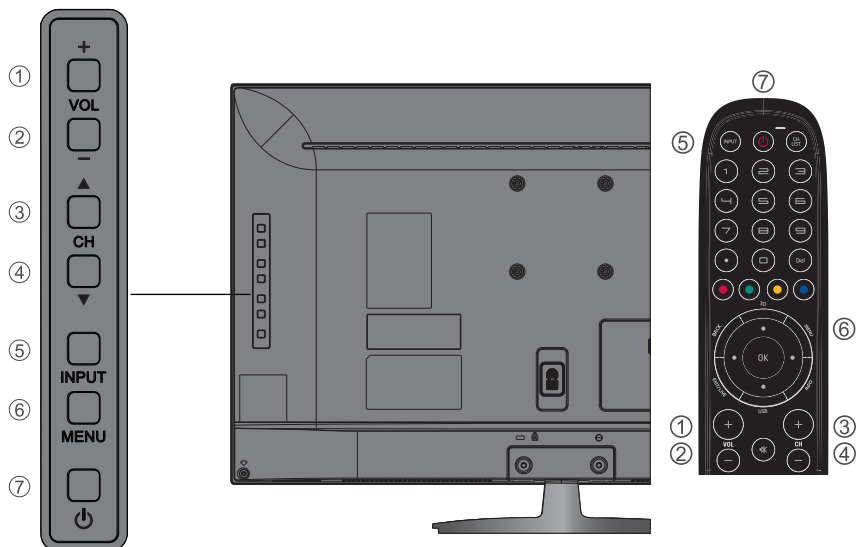

<b>1. VOL +</b>	VOL+: Pressione para aumentar o volume.
<b>2. VOL -</b>	VOL-: Pressione para diminuir o volume.
<b>3. CH ▲</b>	CH ▲: Pressione para selecionar o próximo canal. Para procurar rapidamente através dos canais, mantenha pressionado o botão.
<b>4. CH ▼</b>	CH ▼: Pressione para selecionar o canal anterior. Para procurar rapidamente através dos canais, mantenha pressionado o botão.
<b>5. INPUT</b>	Pressione para selecionar a fonte de entrada. Pressione o botão de navegação para percorrer as opções de entrada.
<b>6. MENU</b>	Tecla de menu: Pressione para inserir uma lista de funções convenientes. Pressione pela segunda vez sairá da tela do menu.
<b>7. POWER</b>	Pressione para ligar / desligar (em espera) o aparelho.

## INSTRUÇÕES DE USO

### Uso do Controle Remoto

#### POWER

Liga/desliga o televisor.

**Nota:** a TV nunca é desligada por completo a menos que desconectada da tomada.

#### CH LIST

Pressione para ver a lista de canais.

#### INPUT

Troca a fonte de informação.

#### TECLAS NUMÉRICAS 0 a 9

Seleciona um canal de TV.

#### MENU

Pressione para abrir ou sair do menu.

#### TECLAS COLORIDAS

Para uso quando a TV está no modo MMP.

#### ANEL DE NAVEGAÇÃO

Permite navegar entre os menus e selecionar opções, clicando no botão OK (na parte central).

#### INFO

Para exibir a hora e as informações sobre o canal selecionado.  
Nas fontes não-TV mostra informação sobre a entrada corrente.

#### CH+ / CH-

Para mudar o canal para cima ou para baixo.

#### MUTE

Pressione para silenciar o som.

#### ADJ

Ajusta o aspecto de visualização.

#### FREEZE

Pressione para congelar a imagem.

**Nota:** Suporta apenas a resolução da imagem que está abaixo de 720p.

#### 3D

Função inválida.

#### BACK

Mudar de volta à lista anterior de opções.

#### EXIT

Pressione para sair do menu tela.

#### USB

Função multimídia.

#### VOL- / VOL+

Pressione + ou - para ajustar o volume.

#### REC

Nenhuma função.

#### TECLAS DVR

Para acessar funcionalidades do centro de mídias.

#### EPG

Pressione para ver informações sobre a programação dos canais DTV.

#### SLEEP

Define o tempo para desligar automaticamente o televisor. Pressione a tecla repetidamente para selecionar Off, 10, 20, 30, 60, 90, 120, 150 e 180 minutos.

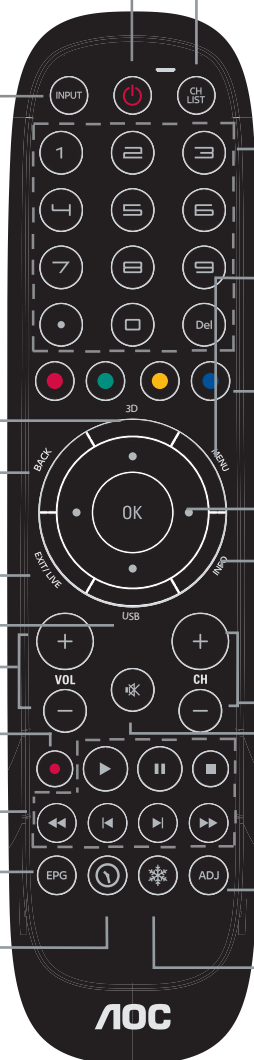

## CONEXÃO DE EQUIPAMENTOS

Consultar página 19 para saber a localização de entradas no painel lateral e traseiro da TV.

### Conectando a Antena Digital:



1. Desligar a TV.
2. Conecte o cabo coaxial de sua antena no conector da antena de sua TV.

### Conectando o DVD Player

#### Utilizando HDMI

Os DVD Players mais avançados possuem uma interface digital HDMI (Interface Multimídia de Alta Definição), a qual deve ser conectada a entrada HDMI da sua TV LCD para melhores resultados.



1. Desligar a TV.
2. Conecte o cabo HDMI do seu DVD a entrada HDMI de sua TV.

**NOTA:** Consulte o manual do seu DVD Player para mais informações sobre os requerimentos de saída de vídeo do produto.

### Utilizando Vídeo Componente

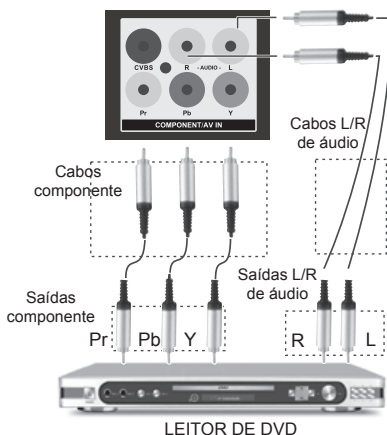

1. Desligue a TV e o DVD Player.
2. Conecte os cabos Pr (vermelho), Pb (azul) e Y (verde) nas cores correspondentes.
3. Utilizando os cabos de áudio (vermelho e branco), conecte-os às saídas de áudio do DVD Player.

### Utilizando AV



1. Desligue a TV e o DVD Player.
2. Conecte os cabos de CVBS (amarelos) aos soquetes correspondentes.
3. Utilizando os CVBS (vermelho e branco), conecte-os às saídas de áudio do DVD Player.

## Conexões de sua Câmera ao AV



1. Desligue a TV e a Câmera (Fotográfica Digital ou Filmadora).
2. Conecte o cabo CVBS (amarelo) ao conector correspondente.
3. Utilizando os cabos de áudio (vermelho e branco), faça a conexão com seus correspondentes.

## Conexões de seu Videocassete ao AV

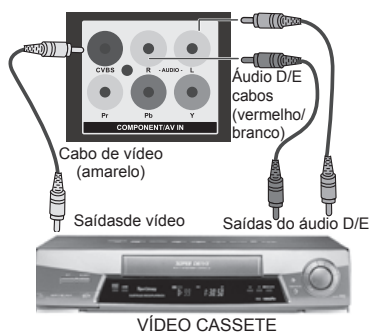

1. Desligue a TV e o videocassete.
2. Conecte o cabo CVBS (amarelo) ao conector correspondente.
3. Utilizando os cabos de áudio (vermelho e branco), faça a conexão com seus correspondentes.

## Conexões do Fone de Ouvido



Conecte o plugue do cabo do fone de ouvido na entrada lateral correspondente.

## Conexões de um Computador

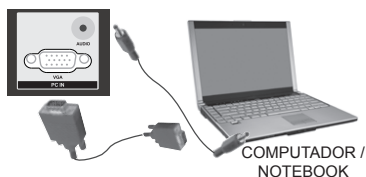

1. Desligue a TV e o Computador.
2. Conecte o cabo de 15 pinos D-Sub RGB na entrada correspondente.
3. Conecte o cabo de saída de áudio do computador na entrada correspondente.

**NOTA:** Consulte o guia do usuário do cartão gráfico ou do PC para informações adicionais na colocação do modo de espera e os requisitos de saída do produto.

## INSTRUÇÕES DE USO



### UTILIZAÇÃO DOS MENUS – Navegação

1. Pressione o botão **MENU** para exibir, na tela da TV, os menus. Serão exibidos na sequência os menus: **Imagem, Som, TV, Ajuste e País**.
2. Pressione a tecla de navegação direita ou esquerda para se deslocar entre as indicações dos menus e selecionar um dos menus.
3. Selecionado o menu desejado, pressione o botão central (OK) para confirmar a seleção e acessar os submenus correspondentes desse menu selecionado.
4. Com o botão de navegação superior e inferior percorra os submenus e pare no desejado; pressione o botão central (OK) para acessar as opções desse submenu.
5. Para sair do menu, pressione o botão **MENU** ou **EXIT**.

## PRIMEIROS AJUSTES

### BEM-VINDO

### INSTALAÇÃO INICIAL

É a primeira tela exibida após ligar o aparelho. Ela permite ao usuário iniciar a instalação dos canais antes de acessar outras funções da TV. O usuário pode escolher entre as fontes de sinal de TV: **Ar** ou **Cabo**.

Você também pode sair pressionando a tecla **EXIT** para sair da instalação.

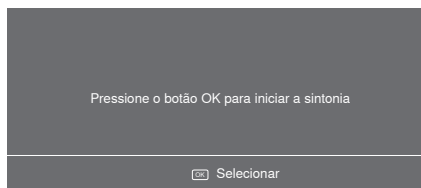

Bem-vindo à configuração inicial

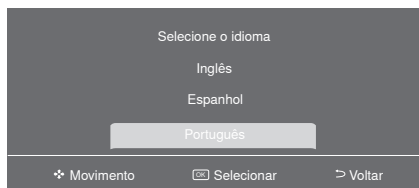

Selecione o idioma



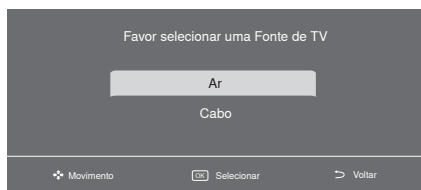

Selecione o modo sintonizador



Sintonizador de canal

## Menu Principal



Para acessar os menus da TV, pressione a tecla **MENU**. Essa tela permite que o usuário escolha entre os menus: Menus **Imagem**, **Som**, **TV**, **Ajuste** e **Pais**.

## MENU IMAGEM



Fornece vários submenus para ajustes de vídeo. Pressione **MENU** e selecione o menu **<Imagem>**. Pressione o botão central (OK) para acessar os submenus.

Para percorrer os submenus na vertical, use as teclas de navegação para cima e para baixo.

**Nota:** Os ajustes de vídeo somente podem ser feitos no modo pessoal.

- **Modo AV:** Seleciona o modo imagem predefinido.
- **Contraste:** Ajuste de contraste do vídeo. O ajuste de contraste é de 0 ~ 100.
- **Brilho:** Ajuste do brilho do vídeo. O ajuste de brilho é de 0 ~ 100.
- **Saturação:** Ajuste de cores do vídeo. O alcance de ajuste é de 0 ~ 100.
- **Matiz:** Ajusta a matiz do vídeo. Somente com sinal NTSC. O ajuste é de -50 ~ +50.
- **Nitidez:** Ajusta a nitidez do vídeo. O ajuste de nitidez é de 0 ~ 100.
- **Luz de Fundo:** Ajusta a luminosidade do fundo da imagem. O ajuste é de 0 ~ 100.
- **Luz de Fundo Adaptável:** Pressione para ligar e desligar a luz de fundo adaptativa.
- **Temperatura de Cor:** Há 3 opções fornecidas aos usuários: Frio, Quente e Normal.
- **Redução de Ruído:** Há quatro opções selecionáveis do usuário para redução de ruído: Desligado, Baixo, Médio e Forte.
- **PC:** Ajusta as configurações de PC. Só está disponível em modo PC.

## MENU SOM

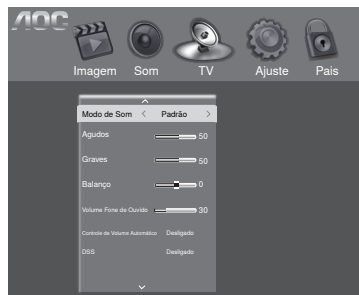

Pressione **MENU** e selecione com a tecla de navegação direita o menu **<Som>**. Pressione OK para acessar os sub-menus. **Modo de Som:** Seleciona o modo de som predefinido.

- **Modo de Som:** Há cinco opções selecionáveis pelo usuário para o modo de som - Pessoal, Padrão, Música, Teatro e Rock.
- **Açudos:** Ajusta os tons de alta frequência. O ajuste é de 0 ~ 100.
- **Graves:** A faixa de ajuste de graves é de 0 ~ 50.
- **Balanço:** Alterna a TV para o melhor modo de som envolvente. A faixa de ajuste do balanço é de - 50 ~ 0 e 0 ~ 50.
- **Volume Fone de Ouvido:** Ajusta o volume do fone de ouvido. O ajuste é de 0 ~ 100.
- **Controle de Volume Automático:** Ativa o Controle de Volume Automático para reduzir a mudança súbita de volume ao mudar de canal.
- **DSS:** Pressione a tecla de navegação para direita ou esquerda para ligar e desligar.

## MENU TV



Pressione **MENU** e selecione o menu **<TV>**. Pressione OK para acessar os sub-menus.

- **Modo de Sintonia:** Seleciona a fonte de entrada de **Cabo** ou **Ar**.
- **Busca Automática de Canal:** Pressione para começar a verificação do novo canal.
- **Busca Manual :** Pressione para sintonizar a TV manualmente.
- **Ajuste Fino:** Pressione para sintonizar a TV.
- **Pular Canal:** Seleciona o canal que você deseja excluir durante a procura de programa. Um ícone de "proibir" será exibido na lista de CH para indicar o canal pulado. O canal pulado só pode ser selecionado através da lista de CH.
- **MTS:** Seleção o modo de áudio entre **Estéreo, SAP,** ou **Mono**. Somente para uso da TV Analógica.
- **Modo Duplo Digital:** Seleção o digital dual mono a partir do Principal, Sub, ou Principal + Sub. Digital Dual Mono é desativado quando não houver nenhuma entrada de sinal dual mono. Somente para uso da TV Digital.



## MENU Ajuste



Pressione **MENU** e selecione com a tecla de navegação direita o menu **<Ajuste>**. Pressione o botão central (OK) para acessar o submenu deste menus.

- **Idioma OSD:** Escolha o idioma do menu.
- **Modo HDMI:** Selecionar o modo HDMI a partir do **Auto**, **Gráfico** ou **Vídeo**.
- **Ajuste de Legenda (Closed Caption):** Seleccione o tipo de legenda.



- **Ajuste de Legenda:** Pressionar para acessar o menu **<Ajuste de Legenda>**. Essa fase permite que o usuário escolha entre: **Legenda**, **Legenda Oculta Digital** e **Legenda Oculta Analógica**.
- **Legenda:** Seleccione CC ligado ou CC desligado.
- **Legenda Oculta Digital:** Defina o modo legenda codificado do Idioma 1 ~ 8.
- **Legenda Oculta Analógica:** Defina o modo legenda a partir do CC1~4 ou do Texto 1~4.
- **Tela Azul:** Muda a tela para azul e desliga o som quando nenhum sinal é recebido.
- **Tempo Esgotado de Exibição OSD:** Ajuste o cronômetro para a duração nela do OSD.
- **Apenas Áudio:** Seleccione esta função para desligar a tela do painel e manter apenas o som ligado.
- **Timer:** Para desligar a TV depois de um período de tempo pré-determinado.
- **Auto sleep:** Ativar o modo de espera ao ligá-lo.
- **Versão SW:** Exibe a versão do software da TV.
- **Restaurar Padrão de Fábrica:** Reinicia para as configurações padrão. Todas as configurações serão apagadas, incluindo a lista de canal.

## MENU PAIS



Este menu permite aos pais restringir a programação a partir da idade recomendada. Pressione **MENU** e selecione com a tecla de navegação direita o menu **<Pais>**. Pressione o botão central (OK) para acessar os submenus.

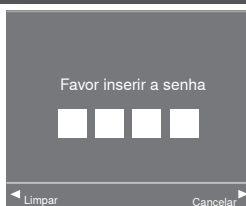

- **Controle dos Pais:** Uma senha de acesso é necessária para acessar as seguintes funções (veja a imagem ao lado). Senha padrão de fábrica: 0000).

**Nota:** Caso a senha digitada esteja errada será exibida a mensagem.

- **Alterar Senha:** Altera a senha de controle parental.
- **Bloquear Canal:** Selecione o canal que você deseja bloquear. Um ícone de “**TRAVAR**” será exibido para indicar o canal bloqueado.
- **Classificação Digital:** Habilita a classificação digital. Define as classificações de idade e conteúdo. Apenas Disponível para canais de TV digitais.

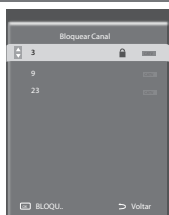

## MENU USB

No modo USB, é possível colocar imagens, música, vídeo e através da porta USB dos drives de flash ou drives de rígidos externos. Isto transforma a TV em um MP3 player, visualizador de imagens ou vídeo player, sem a necessidade de periféricos como câmeras, DVD players, etc.

Pressione **USB** para acessar o centro do USB e selecione a função com a tecla de navegação. Pressione o botão do meio (OK) para entrar na função de mídia.



## ESPECIFICAÇÕES TÉCNICAS

### Nota:

- Este modelo está em conformidade com as especificações listadas abaixo.
- O design e as especificações estão sujeitas a alterações sem prévio aviso.
- Este modelo pode não ser compatível com as apresentações e/ou especificações que podem ser acrescentadas no futuro.

Modelo	T2464M
Tamanho do painel	23.6" (16:9)
Resolução	1920 × 1080 pixels
Sistema TV	NTSC-M, PAL-M, PAL-N, SBTVD-T
Impedância de antena	75Ω
Fonte de energia	100~240V, 50/60Hz
Consumo (máximo)	60 W
Consumo em modo espera (standby, máximo)	< 1W
Auto-falante	3W x 2
Vídeo/Componente/Entrada de áudio	Componente na parte traseira x1: CVBS: 1 V(p-p), 75 ohm, sinc. negativo Y: 1V(p-p), 75 ohm, incluindo sinc. Pr: ±0,35V(p-p), 75 ohm Pb: ±0,35V(p-p), 75 ohm Entrada de áudio: RCA R/L para estéreo
Terminais HDMI	ENTRADA HDMI1: Traseiro x1 Conformidade HDCP Conformidade E-EDID Entrada HDMI2: Lateral x1 Conformidade HDCP Conformidade E-EDID Entrada ARC
Terminais VGA	ENTRADA VGA: VGA Traseiro (D-SUB 15 Pin) Entrada x1 Conformidade E-EDID ENTRADA de áudio VGA: Entrada de áudio: Mini-tomada para estéreo (3,5Ø)
Saída para fone de ouvido	Componente lateral x1 Mini-tomada para estéreo (3,5Ø)
Entrada USB	Componente lateral x1 USB 2.0 (Tipo A)
Tamanho (W x H x D) (com base e suporte) (mm)	562 × 382 × 153mm
Tamanho (W x H x D) (sem base e suporte) (mm)	562 × 340 × 52mm
Peso	3,88 kg

## ANTES DE CHAMAR A ASSISTÊNCIA TÉCNICA

Por favor, faça estas simples observações antes de chamar a assistência técnica. Estas dicas podem poupar seu tempo e dinheiro, uma vez que encargos para instalação do receptor e ajustes de controles personalizados não estão cobertos na garantia.

Sintomas	Itens a checar e ações a seguir
"Fantasma" ou imagem dupla	- Isto pode ser causado pela obstrução da antena devido a prédios altos ou colinas. Utilizar uma antena altamente direcional pode melhorar a imagem.
Não liga.	- Confira que o fio de força CA da TV esteja conectado na tomada. - Desligue a TV da tomada, aguarde 60 segundos. - Então recoloque-a na tomada e ligue a TV novamente.
Não há imagem.	- Confira as conexões da antena na traseira da TV para ver se estão corretamente conectadas. - Possibilidade de problema com a estação transmitida. Tente um outro canal. - Ajuste as colocações de contraste e brilho. - Confira o controle Closed Caption. Alguns modos de texto podem bloquear a tela.
Imagem boa, mas não há som.	- Aumente o VOLUME. - Certifique-se que a TV não esteja muda, pressione o botão MUTE no controle remoto.
Som bom, mas baixa qualidade de cores.	- Ajuste as colocações de contraste, cor e brilho.
Imagem de baixa qualidade.	- Verifique as conexões.
Imagem embaçada ou com chuviscos.	- Confira a conexão da antena.
Linha pontilhada horizontal.	- Isto pode ser causado por interferência elétrica (secador de cabelos, proximidade à luz neon, etc). - Desligue o equipamento.
A televisão não está respondendo ao controle remoto.	- Verifique se as baterias estão funcionando. Substitua se necessário. - Limpe a lente do sensor do controle remoto na TV. - Você ainda pode utilizar os botões na parte lateral da sua TV.

# AOC

Líder Mundial em Monitores



[www.aoc.com/br](http://www.aoc.com/br)

