

AOC • Roku TV

Manual do usuário

32S5045/78G

40S5045/78G

43S5045/78G

Este manual é fornecido como um guia operacional para o usuário. Todas as declarações, informações técnicas e recomendações contidas neste manual e em quaisquer guias ou documentos relacionados são consideradas confiáveis. No entanto, a precisão e integridade das mesmas não são garantidas ou asseguradas. Além disso, elas não se destinam a ser, nem devem ser entendidas como, representações ou garantias relativas aos produtos descritos.

ÍNDICE

INFORMAÇÕES IMPORTANTES.... 3

AVISO	3
CUIDADO	3

INSTRUÇÕES DE SEGURANÇA

IMPORTANTES..... 3

Riscos relacionados à estabilidade	4
Risco de baterias.....	4

INSTRUÇÕES DE UTILIZAÇÃO 4

Instalação	4
Cabo de alimentação CA.....	5
Tela LCD/LED.....	6
Fiação.....	7
Choque elétrico.....	7
Tempestades com raios.....	7
Quando não estiver em uso	7
Sobrecarga	7
Equipamento opcional	8
Acessórios pequenos	8
Antenas.....	8
Pilhas	8
Limpeza	8
Influência magnética	9
Áudio.....	9
Transportar a TV	9
Ventilação.....	10
Umidade.....	10
Ajuste do volume.....	11
Manutenção	11
Informações de reciclagem	12
Pilhas	12
Central de Atendimento ao Cliente.....	12
ANATEL	13

CONTEÚDO DA CAIXA..... 13

CONEXÕES 14

CONEXÃO DA TV..... 15

Antena de TV	15
Conexão HDMI	15
Conexão de áudio.....	15
Conexão para fones de ouvido.....	16
Conexão USB.....	16

REFERÊNCIA 16

Resolução de entrada compatível: vídeo.....	16
Resolução de entrada compatível: computador.....	16

CONFIGURAÇÃO 17

Inserir pilhas no controle remoto	17
Montagem da base.....	17
Montagem na parede.....	18

TROCA DA FONTE DE ENTRADA 19

MENU DE DEFINIÇÕES 19

GUIA DE PROGRAMAÇÃO 21

INFORMAÇÕES DO CANAL 21

OPÇÕES DE CANAIS..... 22

MENU USB MEDIA PLAYER..... 23

LICENÇAS 25

DIMENSÕES E ESPECIFICAÇÕES. 26

Informações importantes

AVISO



Este símbolo destina-se a alertar o usuário para a presença de "tensão perigosa" no compartimento da TV, que pode ser de magnitude suficiente para constituir um risco de choque elétrico para as pessoas.



Este símbolo destina-se a alertar o usuário quanto à presença de instruções importantes de funcionamento e manutenção (assistência) no guia que acompanha a TV.

Para reduzir o risco de incêndio ou choque elétrico, não exponha esta TV à chuva ou umidade. Os aparelhos não devem ser expostos a gotas ou respingos e não devem servir de apoio para objetos com líquidos, como vasos.

CUIDADO

Para evitar choques elétricos, não utilize esta tomada de CA polarizada com um cabo de extensão, receptores ou outra tomada, a menos que as lâminas possam ser totalmente inseridas para evitar a exposição delas.

Utilize o suporte de montagem na parede ou o suporte de TV recomendado pela AOC e consulte o seu revendedor para obter informações detalhadas.

A utilização com outro suporte de montagem na parede ou suporte de TV pode causar instabilidade e, possivelmente, resultar em ferimentos.

Para obter mais informações sobre as precauções de segurança, consulte "Instruções de segurança importantes" e "Instruções de utilização importantes" abaixo.

Este modelo foi avaliado e premiado com uma classificação "A" pelo INMETRO.

Atenção:

A utilização a longo prazo deste equipamento com definições de volume superiores a 85 decibéis pode prejudicar a sua audição.

Instruções de segurança importantes

- 1) Leia estas instruções.
- 2) Guarde estas instruções.
- 3) Preste atenção a todos os avisos.
- 4) Siga todas as instruções.
- 5) Não utilize este aparelho perto de água.
- 6) Limpe apenas com um pano seco.
- 7) Não bloqueie quaisquer aberturas de ventilação. Instale-o de acordo com as instruções do fabricante.
- 8) Não instale perto de quaisquer fontes de calor, como radiadores, registadores de calor, fogões ou outros aparelhos (incluindo amplificadores) que produzam calor.
- 9) Proteja o cabo de alimentação de modo que não possa ser pisado ou comprimido, especialmente em plugues, tomadas de conveniência e pontos de saída do aparelho.
- 10) Utilize apenas acessórios/peças especificados pelo fabricante.
- 11) Utilize apenas com o carrinho, tripé, suporte ou mesa especificados pelo fabricante ou vendidos com o aparelho. Se usar um carrinho, tenha cuidado ao mover o conjunto do carrinho/aparelho para evitar que ele caia e provoque ferimentos.



- 12) Desligue este aparelho durante tempestades de raios ou quando não for utilizado por longos períodos.
- 13) Os serviços de manutenção devem ser realizados pela assistência técnica especializada. A manutenção é necessária quando o aparelho for danificado de alguma forma como, por exemplo, quando o cabo de alimentação ou plugue forem danificados, líquido for derramado ou objetos tiverem caído no aparelho, houver exposição do aparelho à chuva ou umidade, por mau funcionamento ou queda.

- 14) Se qualquer objeto líquido ou sólido cair dentro do gabinete, desconecte a TV imediatamente e envie-a para verificação pelo pessoal de serviço qualificado antes de operá-la novamente.
- 15) Evite utilizar a TV em temperaturas inferiores a 32 °F (0 °C).
- 16) Se a TV for transportada diretamente de um local frio para um local quente, ou se a temperatura ambiente mudar de repente, a imagem pode ficar desfocada ou apresentar uma cor fraca devido à condensação de umidade. Neste caso, aguarde algumas horas para deixar a umidade evaporar antes de ligar a TV.
- 17) A tomada de alimentação ou o acoplador do aparelho é utilizado como dispositivo de desconexão; o dispositivo de desconexão deve permanecer prontamente operacional.
- 18) CUIDADO: Estas instruções de manutenção devem ser utilizadas apenas por pessoal de assistência qualificado. Para reduzir o risco de choque elétrico, não efetue qualquer manutenção que não seja a contida nas instruções de utilização, a menos que esteja qualificado para isso.

Riscos relacionados à estabilidade

Um aparelho de televisão pode cair, causando ferimentos graves ou morte. Muitas lesões, especialmente em crianças, podem ser evitadas tomando-se precauções simples, como:

- SEMPRE se certifique de que o aparelho de televisão não esteja para fora da borda do móvel de apoio.
- SEMPRE use gabinetes, suportes ou métodos de montagem recomendados pelo fabricante do aparelho de televisão.
- SEMPRE use móveis que possam suportar o aparelho de televisão com segurança.
- SEMPRE explique às crianças os riscos de subir nos móveis para alcançar o aparelho de televisão ou os controles.
- SEMPRE ajuste os cabos e fios conectados à televisão para que ninguém tropece neles nem os puxe.
- NUNCA coloque um aparelho de televisão em um local instável.
- NUNCA coloque o aparelho de televisão sobre móveis altos (por exemplo, armários de cozinha ou estantes) sem prender a mobília e o aparelho de televisão a um suporte adequado.

- NUNCA coloque o aparelho de televisão sobre tecidos ou outros materiais localizados entre o aparelho de televisão e o móvel de apoio.
- NUNCA coloque itens que atraiam as crianças a subir, como brinquedos e controles remotos, na parte superior da televisão ou de móveis nos quais a televisão está colocada.

Ao guardar ou mover sua TV, as mesmas considerações acima devem ser aplicadas.

Risco de baterias

- Não ingira a bateria. Perigo de queimadura química.
- O controle remoto poderá conter uma bateria de célula do tipo moeda/botão. Se ingerida, a bateria poderá causar graves queimaduras internas em apenas 2 horas e, até mesmo, causar a morte.
- Mantenha as baterias novas e usadas fora do alcance das crianças.
- Se o compartimento da bateria não fechar completamente, interrompa o uso do produto e mantenha-o longe do alcance das crianças.
- Em caso de suspeita de ingestão ou inserção da bateria em qualquer parte do corpo, procure assistência médica imediatamente.
- Há risco de incêndio ou explosão se a bateria for substituída por um tipo incorreto.
- A substituição da bateria por um tipo incorreto pode anular a proteção (por exemplo, no caso de alguns tipos de baterias de lítio).
- O descarte da bateria no fogo ou em um forno quente, ou o esmagamento ou corte mecânico de uma bateria, pode resultar em explosão.
- Deixar a bateria em um ambiente com temperatura extremamente alta pode resultar em explosão ou no vazamento de líquidos ou gases inflamáveis.
- A exposição da bateria à pressão do ar extremamente baixa pode resultar em explosão ou no vazamento de líquidos ou gases inflamáveis.

Instruções de utilização

Instalação

Posicionamento

Recomenda-se assistir à TV a uma distância de 3 a 7 vezes em relação à altura da tela, aplicando um brilho moderado. Assistir à TV por muito tempo ou em uma sala escura pode causar fadiga ocular. Para obter uma imagem nítida, não exponha a tela à iluminação direta ou à luz solar direta. Recomenda-se o uso de um foco de luz, direcionado do teto para baixo, ou cobrir as

janelas que estão voltadas para a tela com cortinas opacas. É recomendável instalar a TV em uma sala onde o chão e as paredes não sejam de um material reflexivo.

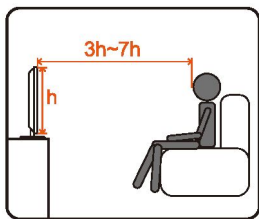

O ângulo de visão normal é de cerca de 30 graus. Se sua visão estiver a mais de 30 graus da TV, haverá marcas pretas visíveis na extremidade superior da tela da TV. Não é um defeito, é parte do design.

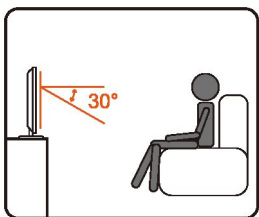

Para evitar que a TV caia e cause ferimentos, faça medições para fixar a TV a uma parede ou suporte.

A TV deve ser instalada perto de uma tomada de alimentação CA de fácil acesso.

Veja as seguintes informações sobre a instalação da TV. Caso contrário, a TV pode cair do suporte ou do suporte de parede, causando danos ou ferimentos graves.

- Coloque a TV em uma superfície estável e nivelada.
- Não pendure nada na TV. Não permita que as crianças escalem na TV.
- Não instale a TV em locais sujeitos a temperaturas extremas, como luz solar direta, perto de um radiador ou perto de uma saída de ar-condicionado ou expostos a ar condicionado direto.
- Nunca coloque a TV em locais quentes, oleosos, úmidos ou excessivamente poeirentos.
- Não instale a TV onde possa entrar insetos.
- Não instale a TV onde possa estar exposta a vibrações mecânicas.
- Não instale a TV em um local em que ela fique sobressalente, como por exemplo, sobre ou atrás de um pilar, ou onde possa bater a cabeça nela. Caso contrário, pode resultar em ferimentos.

Utilização no exterior

Não instale esta TV em áreas externas. Se a TV estiver exposta à chuva, poderá provocar incêndio ou choque elétrico. Não exponha a TV à luz solar direta, pois ela poderá aquecer e ficar danificada.

Veículos, navios e outros navios

- Não instale esta TV em um veículo.
- A colisão do veículo pode provocar a queda da TV e provocar ferimentos.
- Não instale esta TV em um navio ou embarcação. Se a TV estiver exposta à água do mar, pode provocar um incêndio ou ser danificada.

Instituições médicas

- Não coloque esta TV em um local onde sejam utilizados equipamentos médicos.
- A interferência pode causar uma avaria na TV e no equipamento médico.

Acessórios

Não utilize acessórios não recomendados pelo fabricante, uma vez que podem causar perigos.

Montagem na parede

A instalação de montagem na parede requer o uso de um suporte de montagem na parede. Ao instalar ou remover uma TV em um suporte de montagem na parede, peça ajuda de empreiteiros qualificados. Se não estiver devidamente fixada durante a instalação ou remoção do suporte de montagem na parede, a TV pode cair e causar ferimentos graves.

Para utilização apenas com o suporte de montagem na parede listado com peso e carga adequados. Consulte a seção 23 "Dimensões e especificações".

Siga as instruções abaixo ao instalar a TV utilizando um suporte de montagem na parede.

- Siga as instruções de utilização fornecidas com o suporte de montagem na parede ao instalar a TV.
- Fixe os suportes fornecidos com o suporte de montagem na parede.
- Não pendure a TV no teto. Ela pode cair e causar ferimentos graves.

Cabo de alimentação CA

- Utilize o cabo de alimentação CA especificado pela AOC e adequado para a tensão onde o utiliza.

- Para fins de segurança, o plugue foi desenvolvido para encaixar na tomada de parede apenas de uma posição. Se não conseguir inserir totalmente o plugue na tomada, entre em contato com seu vendedor.
- Se não for utilizar a TV durante vários dias, desligue a alimentação puxando o plugue. Nunca puxe pelo cabo.
- Ao desconectar o cabo de alimentação CA, o cabo de alimentação deve ser facilmente acessível para desconexão.

A TV deve ser instalada perto de uma tomada de alimentação de fácil acesso. Não utilize uma saída em que o plugue não encaixe completamente. Introduza totalmente o plugue na tomada. Se estiver solto, ele pode provocar faíscas e incêndio. Fale com seu eletricitista para que a tomada seja trocada.

Siga as instruções abaixo para evitar que o cabo de alimentação CA seja danificado. Se o cabo de alimentação CA estiver danificado, poderá provocar um incêndio ou um choque elétrico. Pare de usá-lo e peça ao seu revendedor ou centro de assistência da AOC para trocá-lo.

- Não coloque a TV onde o cabo de alimentação esteja sujeito a desgaste ou uso inadequado.
- Não aperte, dobre ou torça excessivamente o cabo. As linhas do cabo podem ficar descobertas e cortadas, causando um curto-circuito e resultando em um incêndio ou um choque elétrico.

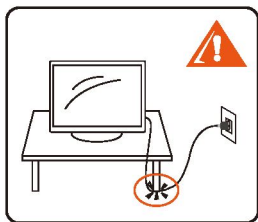

- Não converta nem danifique o cabo de alimentação.
- Não permita que nada seja apoiado ou role sobre o cabo de alimentação.
- Não mova a TV com o cabo de alimentação ligado.
- Mantenha o cabo de alimentação afastado de fontes de calor.
- Para desligar o cabo de alimentação, desligue-o primeiro da tomada elétrica.
- Segure pelo plugue quando for desligar o cabo de alimentação.
- Não puxe o cabo de alimentação.
- Não utilize o cabo de alimentação CA fornecido em qualquer outro equipamento.

- Use apenas um cabo de alimentação CA original da AOC, e não de outras marcas.

Tela LCD/LED

- Embora a tela LCD/LED seja feita com tecnologia de alta precisão e tenha pixels efetivos de 99,99% ou mais, pontos pretos ou pontos brilhantes de luz (vermelho, azul ou verde) podem aparecer constantemente na tela LCD/LED. Esta é uma propriedade estrutural do painel LCD/LED e não é uma avaria.
- A tela LCD/LED é fabricada com tecnologia de alta precisão e, para obter um elevado nível de desempenho e qualidade de imagem, a definição de retroiluminação desta TV foi configurada para maximizar o brilho da TV. No entanto, o brilho irregular pode ser observado quando a HDTV é visualizada em um ambiente escuro sem uma fonte de entrada ou uma tela em branco. Esta condição é normal e não é uma avaria da TV. Alterar o modo de imagem, a definição de retroiluminação, ativar o sensor de luz ou ligar a gestão de energia melhorará esta condição.
- Não exponha a superfície da tela LCD/LED à luz solar direta. Isso poderá danificar o painel LCD/LED.
- Não empurre nem risque a tela LCD/LED nem coloque objetos sobre a TV. A imagem pode ficar irregular ou o painel LCD/LED pode ser danificado.
- Se a TV for utilizada em local frio, poderá ocorrer uma mancha na imagem ou a imagem poderá ficar escura. Isso não indica uma falha. Estes fenômenos melhoram à medida que a temperatura aumenta.
- O efeito fantasma pode ocorrer quando as imagens estáticas são exibidas continuamente. Ele desaparece após algum tempo.
- A tela e o gabinete aquecem quando a TV está em uso. Isto não é uma avaria.
- Evite pulverizar repelente de insetos com material volátil na tela.
- Evite o contacto prolongado com material de borracha ou plástico.

Caraterísticas da retroiluminação

Todas as TVs AOC foram submetidas a testes e verificações rigorosos antes de serem enviadas a você. Pode ter a certeza de que damos a máxima importância à qualidade das nossas TVs para que você não fique insatisfeito com a visualização enquanto a utiliza. No entanto, note que o

vazamento da luz de fundo (o "efeito Mura") e/ou a irregularidade da luz de fundo, que só podem ser observados em imagens escuras ou em uma sala muito escura, estão dentro das especificações normais da TV. Tais ocorrências não representam deterioração nem devem ser consideradas um defeito da TV. Por isso, as reclamações desta natureza para cobertura da garantia, manutenção gratuita, substituições ou reembolsos não são aceitas dentro e/ou fora do período de garantia.

Peças quebradas

Não jogue nada na TV. O vidro da tela pode ser partido no impacto e causar ferimentos graves. Se a superfície da TV rachar, não toque nela até desligar o cabo de alimentação CA. Caso contrário, poderá ocorrer choque elétrico.

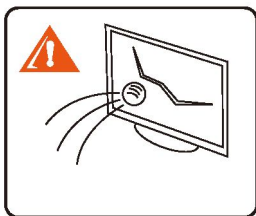

Manipulação de vidro quebrado e vazamento de cristal líquido

Se o painel LCD/LED for danificado, poderá ocorrer vazamento de líquido cristalino ou resultar em pedaços de vidro quebrado. Não toque no vidro quebrado ou no líquido cristalino (que é tóxico) com as mãos desprotegidas, pois podem ocorrer cortes, envenenamento ou irritação da pele. Além disso, não deixe fragmentos de vidro ou líquido cristalino entrar em contato com seus olhos ou boca. Se isso acontecer, enxague completamente a área com água e consulte o seu médico.

Fiação

Para sua segurança, desconecte o cabo de alimentação CA ao conectar os cabos. Tenha cuidado para não prender os pés nos cabos. Isso pode danificar a TV.

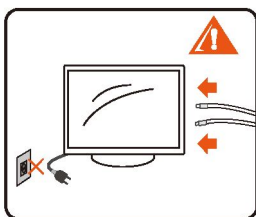

Choque elétrico

Não toque no cabo de alimentação CA ou na TV com a mão molhada. Ligar/desligar o cabo de alimentação CA da TV com uma mão molhada pode provocar choques elétricos.

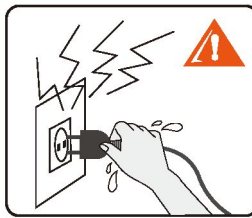

Tempestades com raios

Para proteger a TV durante uma tempestade de raios, ou quando ela for deixada sem supervisão ou não for utilizada durante longos períodos, desligue-a da tomada da parede e desconecte a antena. Isso evitará que a TV seja danificada por relâmpagos e picos de energia.

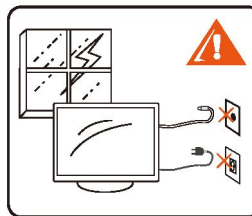

Quando não estiver em uso

Se não utilizar a TV durante vários dias, ela deve ser desligada da tomada de alimentação CA por razões ambientais e de segurança. A TV não é desconectada da fonte de alimentação CA quando está desligada. Para desligar completamente a TV, puxe o plugue da tomada de alimentação CA.

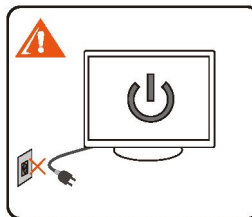

Sobrecarga

Esta TV foi concebida para funcionar apenas com uma fonte de alimentação CA de 110 a 240 V. Não conecte muitos aparelhos à mesma tomada de alimentação CA, pois isso pode resultar em incêndio ou choque elétrico.

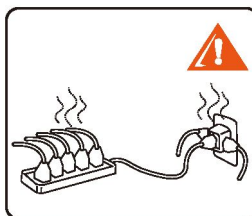

Equipamento opcional

Não instale equipamento opcional muito próximo à TV. Mantenha o equipamento opcional a pelo menos 30 cm (11,875 polegadas) de distância da TV. Se um Blu-ray ou notebook for instalado em frente ou ao lado da TV, a imagem poderá ficar distorcida. Poderá ocorrer distorção da imagem e/ou ruído se a TV estiver posicionada próxima a qualquer equipamento que emita radiação eletromagnética.

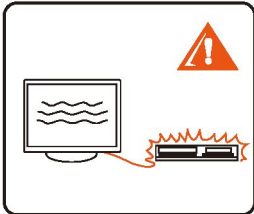

Acessórios pequenos

Mantenha os pequenos acessórios fora do alcance das crianças.

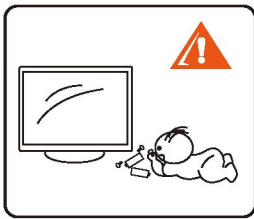

Antenas

Aterramento da antena externa

Se uma antena externa estiver instalada, siga as instruções de precaução abaixo. Um sistema de antena externa não deve ser localizado nas proximidades de linhas de energia aéreas ou outras luzes elétricas ou circuitos de alimentação, ou onde possa entrar em contato com essas linhas de energia ou circuitos.

AO INSTALAR UM SISTEMA DE ANTENA EXTERNA, DEVE-SE TER MUITO CUIDADO PARA EVITAR QUE TAIS LINHAS DE ENERGIA OU CIRCUITOS ENTREM EM CONTATO COM ELE, POIS O CONTATO ENTRE ELAS QUASE SEMPRE É FATAL.

Certifique-se de que o sistema de antena está aterrado de modo a fornecer proteção contra picos de tensão e cargas estáticas acumuladas.

A Seção 810 do Código Elétrico Nacional (NEC) dos EUA e a Seção 54 do Código Elétrico Canadense fornece informações sobre o aterramento adequado do mastro e da estrutura de suporte, o aterramento do fio de entrada para uma unidade de descarga de antena, o tamanho dos condutores de aterramento, a localização da unidade de descarga da antena, a conexão a

eletrodos de aterramento e os requisitos para o eletrodo de aterramento.

Aterramento da antena de acordo com o Código Elétrico Nacional, ANSI/NFPA 70.

Fio de entrada da antena

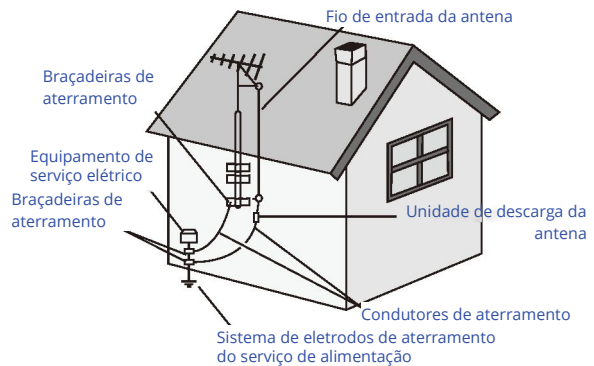

Pilhas

- Não elimine as pilhas onde haja chamas.
- Não provoque curto-circuito, desmonte ou sobreaqueça as baterias.
- Há perigo de explosão se a bateria for substituída incorretamente. Substitua apenas pelo mesmo tipo ou um equivalente.
- As baterias (baterias instaladas) não devem ser expostas a calor excessivo, como luz solar, fogo ou similares.

Eliminação de baterias usadas

Para preservar o meio ambiente, elimine as baterias usadas de acordo com as leis ou regulamentos locais.

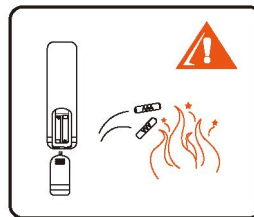

Limpeza

Limpeza do plugue de alimentação CA

Desconecte o plugue de alimentação CA e limpe-o regularmente. Se o plugue estiver coberto com poeira e estiver úmido, seu isolamento pode se deteriorar e resultar em um incêndio.

Limpeza da superfície da tela/gabinete da TV

Atenção:

- Desligue o cabo de alimentação CA para evitar choques eléctricos durante a limpeza.
- Nunca toque, empurre, esfregue ou bata na tela com nenhum objeto.

Superfície da tela:

- Para limpar a poeira da tela, limpe-a cuidadosamente com um pano macio. Manchas persistentes podem ser removidas com um pano levemente umedecido com uma solução de sabão neutro e água quente. Nunca utilize solventes fortes, como diluente ou benzina, para limpeza.
- Se utilizar um pano quimicamente pré-tratado, siga as instruções fornecidas na embalagem.
- Aplique o líquido em um pano macio, deixando-o levemente umedecido, e faça movimentos circulares suaves na tela. Não o aplique diretamente na tela, pois ele pode pingar e danificar os componentes internos da unidade.

Gabinete:

- Limpe o gabinete da TV com um pano macio e seco.
- Os orifícios de ventilação podem acumular poeira ao longo do tempo. Para garantir a ventilação adequada, recomendamos a remoção periódica da poeira (uma vez por mês), utilizando um aspirador de pó.

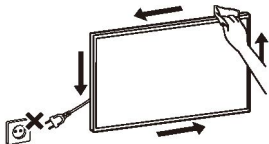

- Os adesivos utilizados na tela da TV podem deixar marcas quando removidos. Limpe a tela antes da utilização.
- A extremidade exterior e a tela da TV podem ficar riscados após a limpeza. Para evitar riscos, limpe cuidadosamente a extremidade exterior e a tela utilizando um pano macio.

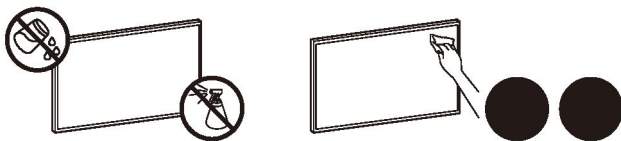

Influência magnética

Esta TV contém um ímã forte nos alto-falantes que gera um campo magnético. Mantenha todos os itens suscetíveis a campos magnéticos afastados dos alto-falantes.

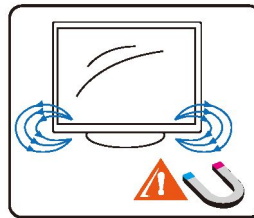

Áudio

Se houver um som estalado contínuo ou frequente enquanto a TV está funcionando, desligue-a e consulte o seu revendedor ou técnico de assistência. É normal que algumas TVs façam sons ocasionais de estalos, especialmente quando estão sendo ligadas ou desligadas.

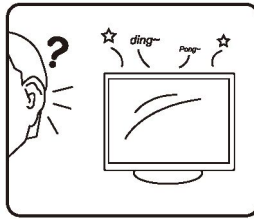

Transportar a TV

Transporte a TV da forma especificada

Para evitar deixar cair a TV e causar ferimentos graves, siga estas orientações:

- Antes de transportar a TV, desconecte todos os cabos.
- Transportar uma TV de grande dimensão requer duas ou mais pessoas.
- Quando transportar a TV, coloque a mão conforme ilustrado e segure-a de forma segura. Não coloque tensão no painel LCD/LED.

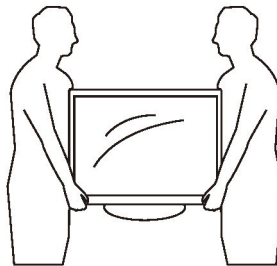

- Ao levantar ou mover a TV, segure-a firmemente pela parte inferior. Coloque a palma da mão diretamente sob o painel.

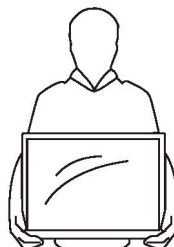

- Ao transportar, não sujeite a TV a choques ou vibrações ou força excessiva.

Ventilação

As ranhuras e aberturas na TV existem para fornecer a ventilação necessária. Para garantir um funcionamento confiável da TV e para protegê-la do sobreaquecimento, essas ranhuras e aberturas nunca devem ser bloqueadas ou cobertas.

A menos que a ventilação adequada seja fornecida, a TV pode coletar poeira e ficar suja. Para uma ventilação adequada, observe o seguinte:

- Não instale a TV virada para cima, para baixo ou para os lados.
- Não instale a TV virada para cima ou de cabeça para baixo.
- Nunca cubra as ranhuras e aberturas com um pano ou outros materiais.
- Nunca bloqueie as ranhuras e aberturas colocando a TV na cama, sofá, tapete ou outra superfície semelhante.
- Nunca coloque a TV em um espaço confinado, como uma estante ou um armário incorporado, a menos que seja fornecida a ventilação adequada.

Deixe algum espaço à volta da TV, conforme ilustrado abaixo. Caso contrário, a circulação de ar pode ser inadequada e causar superaquecimento, o que pode causar um incêndio ou danos ao aparelho de TV.

Instalação na parede

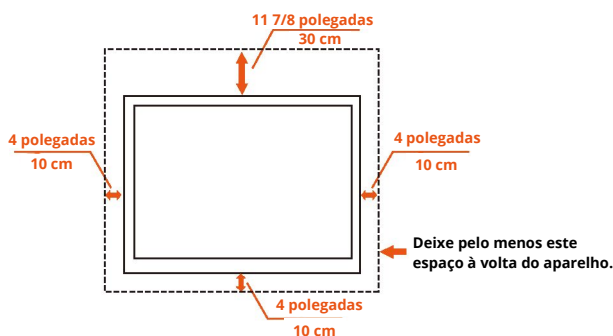

Aviso

Para evitar lesões, este aparelho deve ser firmemente fixado ao piso/parede de acordo com as instruções de instalação.

Instalação com suporte

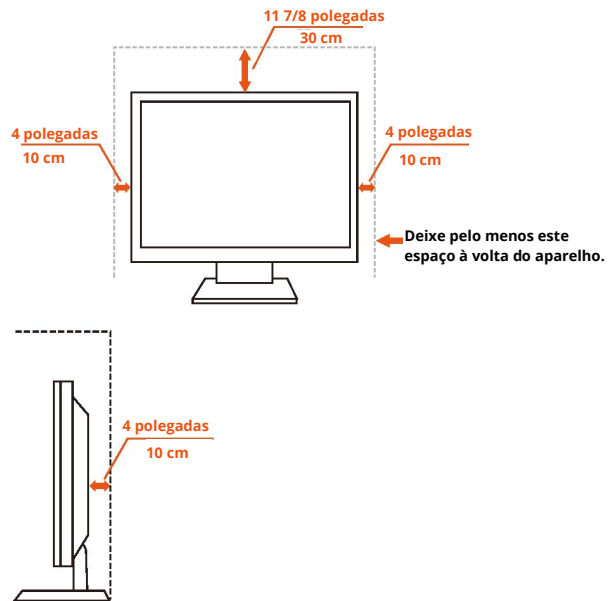

Nunca instale a TV onde a circulação de ar está bloqueada.

Objetos e orifícios de ventilação

Nunca empurre objetos de qualquer tipo para dentro da TV pelas ranhuras do gabinete, pois eles podem tocar em pontos de tensão perigosos ou em peças com curto-circuito, resultando em incêndio ou choque elétrico. Não coloque objetos na TV.

Umidade

Umidade e objetos inflamáveis

- A TV não deve estar exposta a gotas ou respingos. Não coloque objetos cheios de líquidos, como vasos, na TV.
- Não utilize aparelhos de TV elétrica perto da água (por exemplo, perto de banheiras, lavatórios, pias de cozinha, tanques de roupa, porão molhado, piscina etc.), pois pode resultar em incêndio ou choque elétrico.
- Não deixe que esta TV se molhe. Nunca derrame líquidos de qualquer tipo na TV. Se algum objeto líquido ou sólido cair, não utilize a TV. Isso pode resultar em choque elétrico ou danos à TV. Solicite assistência imediata de profissionais qualificados.
- Para evitar incêndios, mantenha objetos inflamáveis ou chamas abertas (como velas) longe da TV.

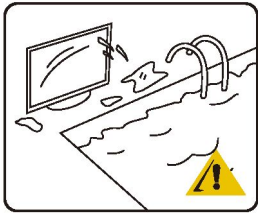

Ajuste do volume

Ajuste o volume para não incomodar os seus vizinhos. O som é transportado muito facilmente à noite. Portanto, sugerimos fechar as janelas.

Manutenção

Não tente efetuar a manutenção da TV sozinho, uma vez que a abertura do gabinete pode expor você a uma tensão perigosa ou a outros perigos. Os serviços de manutenção devem ser realizados pela assistência técnica especializada.

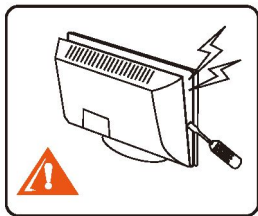

Peças de reposição

Quando forem necessárias peças de substituição, certifique-se de que o técnico de assistência assegura por escrito a utilização de peças de substituição especificadas pelo fabricante com as mesmas características das peças originais. Substituições não autorizadas podem resultar em incêndio, choque elétrico ou outros perigos.

Verificação de segurança

Após a conclusão de qualquer serviço ou reparação na TV, peça ao técnico de assistência para efetuar verificações de segurança de rotina (conforme especificado pelo fabricante) para determinar se a TV está em condições de funcionamento seguras e para, assim, o certificar. Peça a um técnico de assistência qualificado para descartar a TV.

Agradecemos por comprar esta televisão de alta definição da AOC. A qualidade da imagem que vê na sua TV AOC é tão boa quanto a qualidade do sinal que recebe. Para experimentar os detalhes impressionantes da sua nova TV AOC, você precisa de acesso à programação HD. Sua TV AOC pode receber e apresentar programação HD por meio de:

- Transmissão de ar via antena de qualidade HD
- Subscrição de cabo HD
- Subscrição de satélite HD

- Leitor de Blu-ray Disc™ ou outro equipamento externo

Fale com seu fornecedor de cabo ou satélite para obter informações sobre a atualização para a programação HD.

Aviso

Nunca coloque um TV em um local instável. Um aparelho de televisão pode cair, causando ferimentos graves ou morte. Muitas lesões, especialmente em crianças, podem ser evitadas tomando-se precauções simples, como:

- Usar armários ou suportes recomendados pelo fabricante do aparelho de televisão.
- Apenas usar móveis que possam suportar com segurança o aparelho de televisão.
- Garantir que o aparelho de televisão não esteja perto da borda do móvel de apoio.
- Não colocar o aparelho de televisão em móveis altos (por exemplo, armários ou estantes) sem fixar tanto o móvel como o aparelho de televisão a um suporte adequado.
- Não colocar o aparelho de televisão sobre um pano ou outros materiais que possam estar localizados entre o aparelho e os móveis de apoio.
- Educar as crianças sobre os perigos de subir em móveis para tocar no aparelho de televisão ou pegar o controle.

Ao guardar ou mover sua TV, as mesmas considerações acima devem ser aplicadas.

Aviso do telemóvel

Para evitar interrupções na imagem e no som, mau funcionamento ou até danos à TV, mantenha o telemóvel afastado dela.

Diretiva de fim de vida útil

Estamos muito focados em produzir de modo sustentável em áreas verdes.

O novo receptor contém materiais que podem ser reciclados e reutilizados.

No final de sua vida útil, empresas especializadas podem desmontar o receptor descartado para concentrar os materiais reutilizáveis e minimizar a quantidade de materiais a serem descartados.

Descarte seu receptor antigo de acordo com os regulamentos locais.

Informações de reciclagem



A utilização deste símbolo no produto ou embalagem indica que ele não pode ser tratado como lixo doméstico.

Ao garantir que este equipamento seja descartado e reciclado corretamente, você ajudará a preservar nossos recursos naturais e a proteger a saúde humana e o meio ambiente. A AOC respeita os seus compromissos ambientais e sugerimos que os usuários dos produtos AOC entrem em contato com a linha direta de assistência ao consumidor pelo telefone 0800-724-9539 ou enviem uma mensagem por e-mail para sac@aoc.com.br para obter informações sobre o descarte correto deste produto.

Central de Atendimento ao Cliente

Visite www.aoc.com/br para consultar manuais do usuário, condições de garantia e perguntas frequentes.

Se tiver dúvidas sobre instalação, utilização e resolução de problemas, fale com o centro de assistência AOC mais próximo pelo telefone 0800-724-9539. Tenha em mãos o modelo e número de série de sua TV quando entrar em contato conosco.

Pilhas

Algumas pilhas contêm substâncias perigosas para a saúde e o meio ambiente e, por isso, devem ser descartadas corretamente. Não descarte as pilhas no lixo doméstico e não as incinere. Fale com o centro de reciclagem da sua cidade ou, se preferir, fale com a linha direta de apoio ao cliente pelo telefone 0800-724-9539 ou envie uma mensagem por e-mail para sac@aoc.com.br para obter mais informações sobre o descarte gratuito de baterias fornecidas com produtos AOC.

ELIMINAÇÃO DA BATERIA



Após a utilização, as baterias devem ser fornecidas ao estabelecimento comercial ou à rede de assistência técnica autorizada.

Cuidado

Há risco de explosão se as baterias são substituídas incorretamente. Substitua por modelos semelhantes ou equivalentes.

Baterias instaladas ou conjuntos de baterias não devem ser expostos a calor excessivo, como luz solar direta, fogo etc.

ANATEL

Inclui um produto aprovado pela Anatel sob o número.



Conteúdo da caixa

Depois de desembalar a caixa da TV, verifique se a TV e todos os acessórios estão íntegros e sem danos.

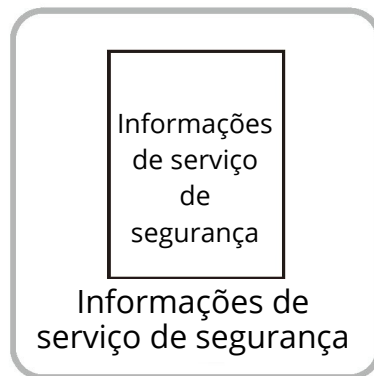
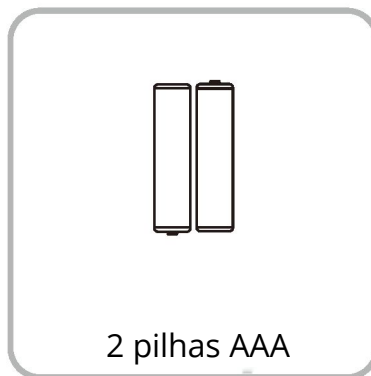
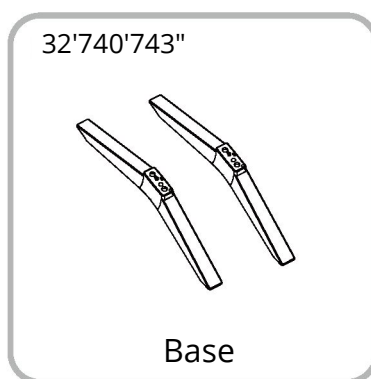

Conexões

32" | 40" | 43"

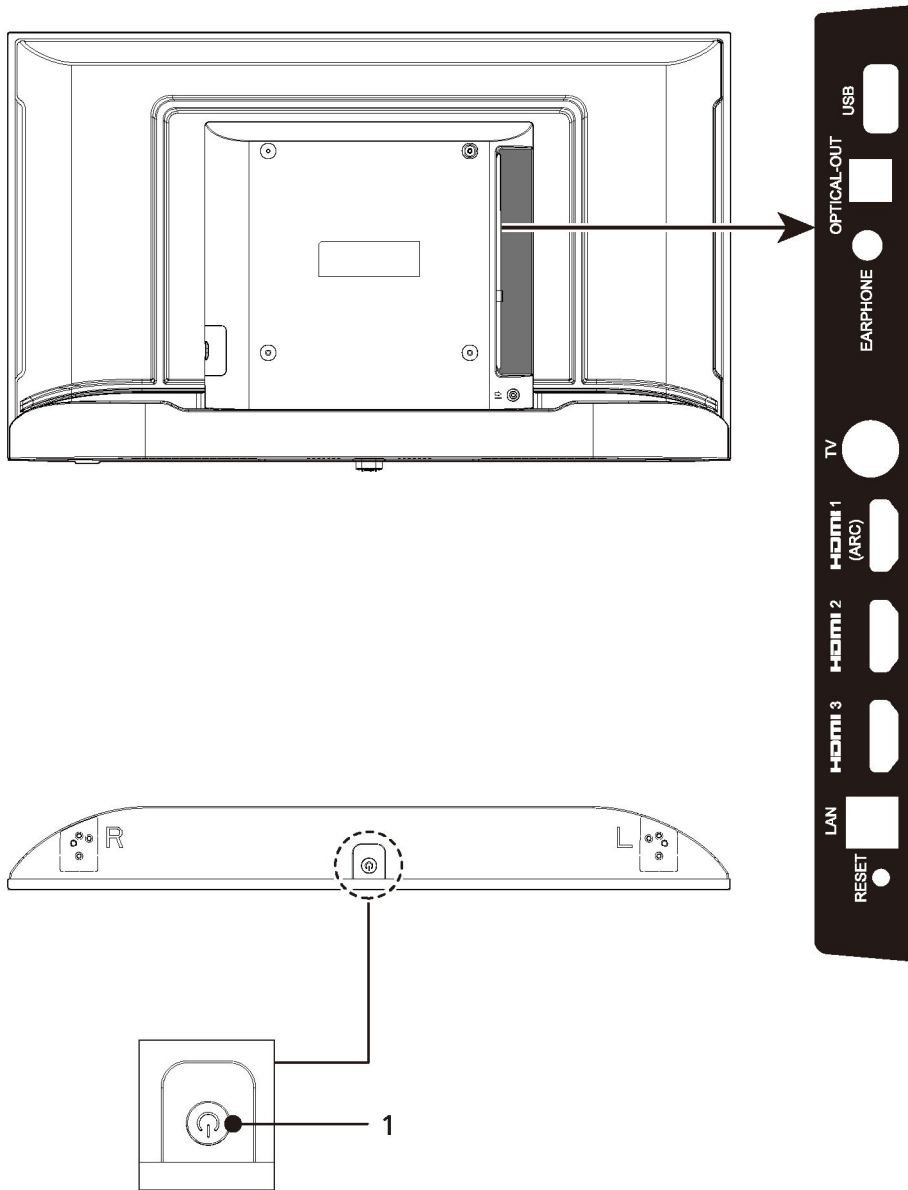

Portuguese

Número	Item	Descrição
1	Ligar	Quando a TV estiver no modo de espera (desligada), aperte o botão para ligá-la.

Conexão da TV

Antena de TV

Entrada de RF (Rádio Frequência, ou design de sinal modulado, usado como portadora para transmissões de televisão) que se conecta ao seu cabo ou antena VHF/UHF.

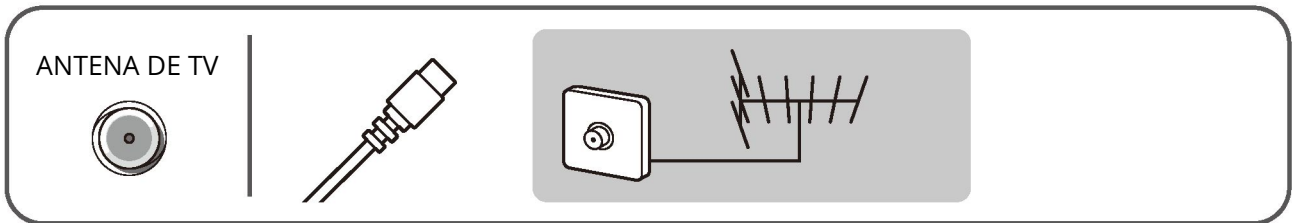

Conexão HDMI

HDMI (High-Definition Multimedia Interface) fornece uma interface de áudio/vídeo totalmente digital não comprimida entre esta TV e qualquer equipamento de áudio/vídeo equipado com HDMI, como um decodificador, leitor de DVD, leitor de Blu-ray Disc, receptor A/V ou computador. O HDMI oferece vídeo aprimorado ou de alta definição, além de áudio digital.

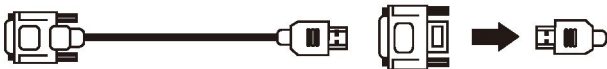

Cabo DVI para HDMI Adaptador DVI para HDMI

Use apenas um cabo HDMI com o logotipo HDMI.

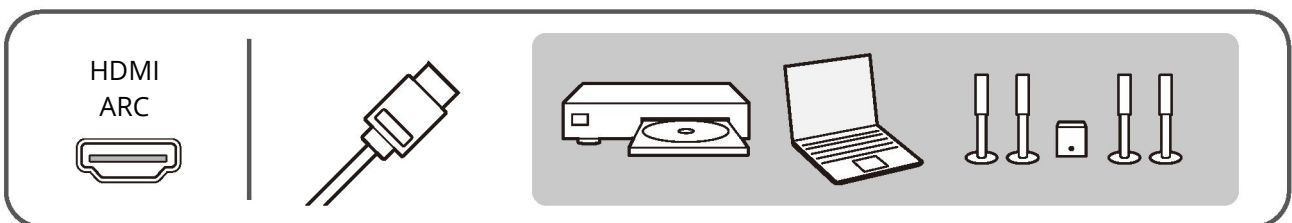

Conexão de áudio

Saída de áudio digital. Conecta-se ao sistema de home theater com entrada de áudio digital por meio de um cabo de áudio.

SAÍDA ÓTICA

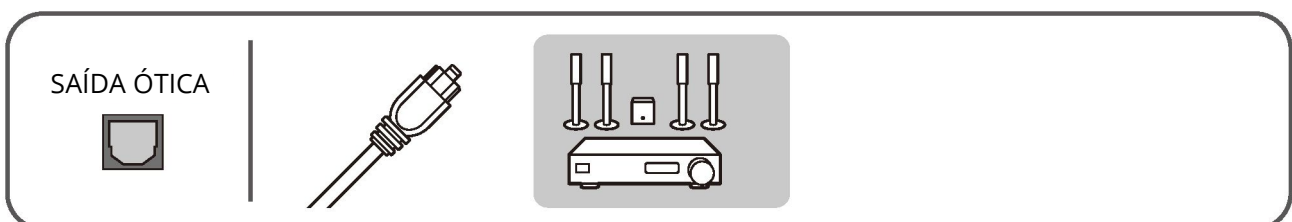

Conexão para fones de ouvido

Conecta-se aos seus fones de ouvido. Se os fones de ouvido não forem compatíveis com a tomada, utilize um adaptador de plugue adequado (não fornecido).



Conexão USB

Insira o dispositivo de armazenamento USB na porta USB 2.0 para ver fotografias e vídeos e ouvir música.

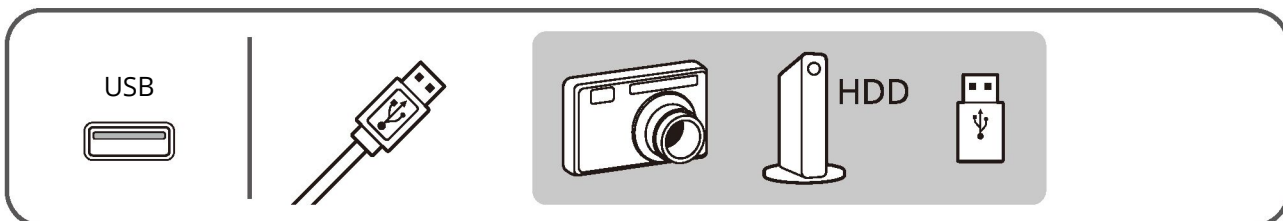

Referência

Resolução de entrada compatível: vídeo

Tempo de suporte

O tempo de suporte de vídeo também inclui taxa de campo/quadro de 23,976 Hz, 29,97 Hz e 59,94 Hz.

HDMI

- 480i
- 480p
- 576i
- 576p
- 720p
- 1080i
- 1080p

Resolução de entrada compatível: computador

- 640 x 480 – 60 Hz
- 800 x 600 – 60 Hz
- 1024 x 768 – 60 Hz
- 1280 x 1024 – 60 Hz
- 1366 x 768 – 60 Hz
- 1920 x 1080 – 60 Hz

Observação: apenas para entrada HDMI

Configuração

Inserir pilhas no controle remoto

Insira duas pilhas AAA (fornecidas) no diagrama no interior do compartimento das pilhas do controle remoto.

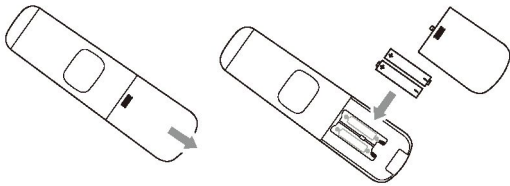

Montagem da base

IMPORTANTE: A base da TV LCD AOC deve ser montada antes da utilização.

1. Coloque a TV voltada para baixo sobre uma superfície macia e plana (cobertor, espuma, tecido etc.) para evitar danos à TV.
2. Cole as almofadas de absorção emborrachadas nas ranhuras correspondentes da parte inferior dos suportes de base.
3. Fixe cuidadosamente a base à TV.
4. Com cuidado, alinhe e insira os parafusos fornecidos nos orifícios abaixo da base.
5. Utilize a chave de fenda correta para apertar os parafusos.
6. Consulte as "Instruções de utilização importantes" acima.

32"/40"/43"

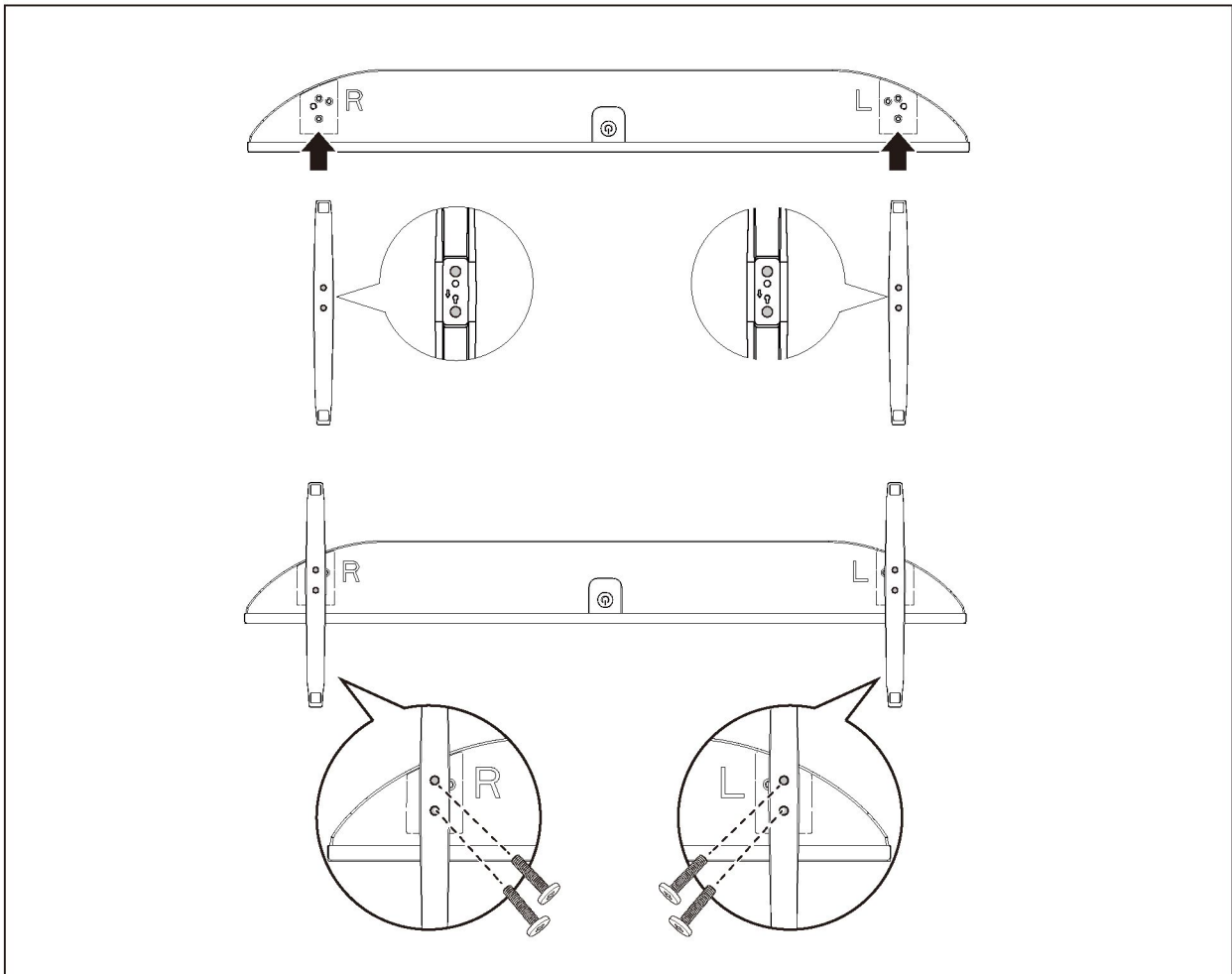

Montagem na parede

Instale na parede utilizando um suporte de montagem para paredes (vendido em separadamente). Antes de fixar a TV à parede, o suporte de mesa precisa ser removido da TV. Siga os passos abaixo para remover o suporte de mesa:

1. Desconecte todos os cabos da TV.
2. Coloque suavemente a TV, voltada para baixo, em uma superfície nivelada e estável, coberta com um pano grosso e macio. O suporte de mesa deve ficar pendurado na borda da superfície.
3. Retire os parafusos conforme a ilustração do seu modelo e puxe o suporte de mesa para fora.
4. Não retire quaisquer outros parafusos da TV.
5. Não remova o suporte de mesa por qualquer motivo que não seja para montar a TV na parede.
6. Guarde os parafusos removidos e o suporte de mesa em um local seguro até que queira reinstalá-lo. Mantenha os parafusos afastados de crianças pequenas.
7. Para a instalação do suporte, consulte o guia de instruções fornecido pelo modelo de suporte de montagem na parede para a sua TV. É necessário ter experiência na instalação desta TV, especialmente para determinar a força da parede para suportar o peso da TV.
8. Por razões de proteção e segurança do produto, a AOC recomenda que utilize o modelo de suporte de montagem na parede desenvolvido para a sua TV e que a montagem seja efetuada por um revendedor AOC ou por um prestador de serviço licenciado.

32"/40"/43"

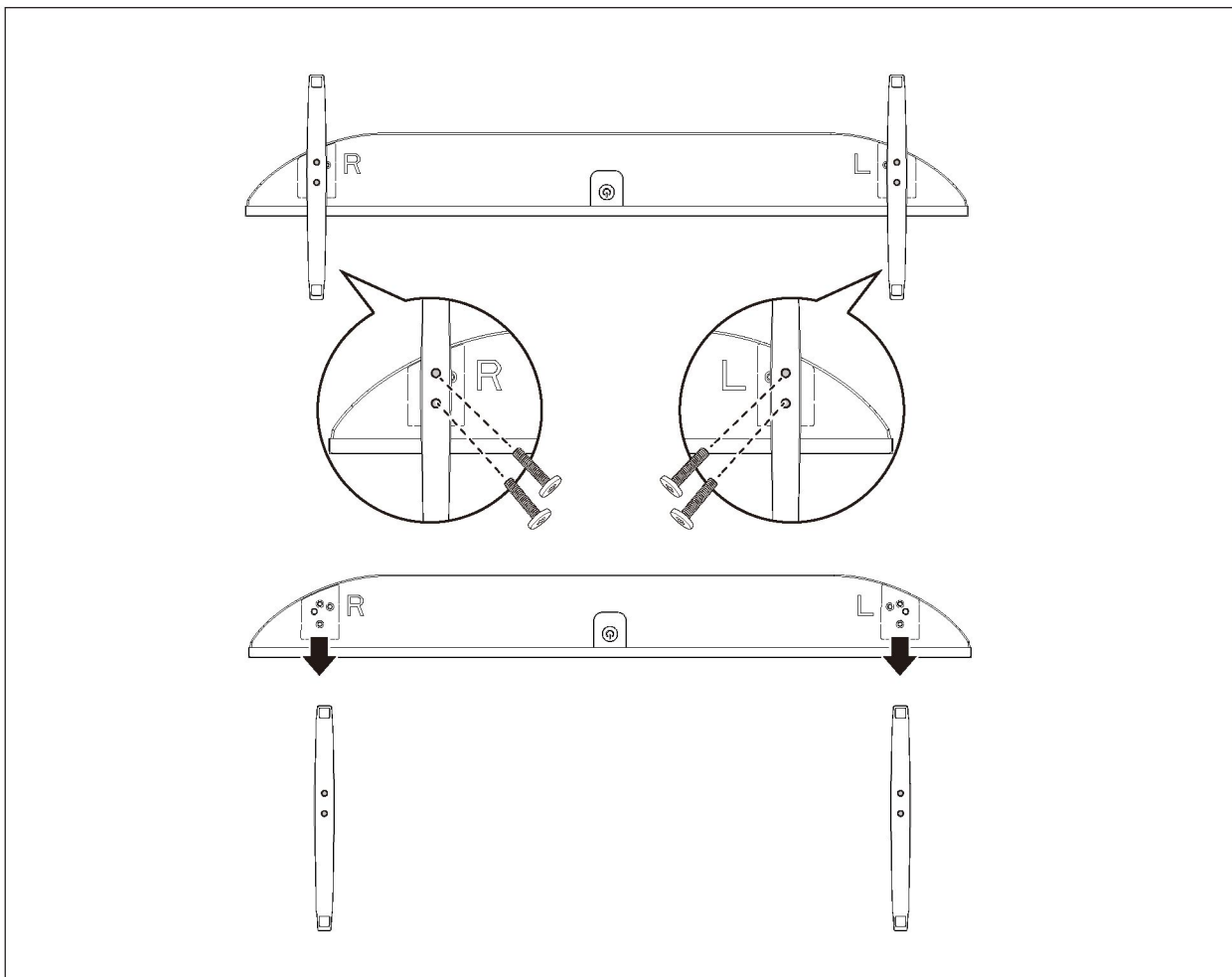



Observação: Parafuso para fixar a TV no suporte de montagem na parede (não fornecido com a TV).

Troca da fonte de entrada

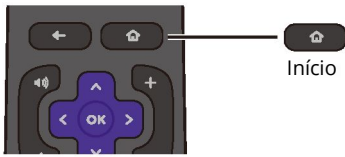
Com uma AOC Roku TV, você pode escolher a fonte de sinal no controle remoto usando a tecla  (Início).



1		Pressione a tecla de navegação para selecionar as fontes de entrada: cabo, antena, HDMI 1 (ARC), HDMI 2, HDMI 3, TV ao vivo e USB Media Player.
2		Pressione a tecla OK para entrar.

Menu de definições

Para acessar a tela inicial, pressione a tecla  (Início) e depois selecione Configurações no menu à esquerda.

Este tela permite que o usuário escolha entre: **Rede, Tema, Legendas, Definições de imagem de TV, Entradas de TV, Áudio, Controles parentais, Tela inicial e Sistema.**

Rede	Conecte a TV à Internet e ative a sua conta Roku para começar a desfrutar.		
Tema	Protetores de Tela	Selecione o tipo de proteção de tela.	
	Hora de início da proteção de tela	Desative a proteção de tela ou ajuste o tempo de espera da opção selecionada.	
Legendas	Modo de legendas	Selecione o modo Legendas ocultas.	
	Idioma preferido das legendas	Defina o idioma preferido para canais de streaming. Este idioma será usado para legendas quando disponível.	
	Estilo de texto	Selecione o estilo de texto.	
	Efeito de borda de texto	Ajuste o efeito de borda de texto.	
	Tamanho do texto	Ajuste o tamanho do texto.	
	Cor do texto	Ajuste a cor do texto.	
	Opacidade do texto	Ajuste a opacidade do texto.	
	Cor de fundo	Ajuste a cor de fundo.	
	Opacidade do fundo	Ajuste a opacidade do fundo.	
	Cor da janela	Ajuste a cor da janela.	
Opacidade da janela	Ajuste a opacidade da janela.		
Definições de imagem da TV	Brilho da TV	Defina o brilho geral da tela da TV.	
	HDMI 1 (ARC) HDMI 2 HDMI 3 TV ao vivo	Ajuste as definições de qualidade de imagem por entrada. Primeiro, pressione a tecla OK para ver a entrada. Em seguida, pressione a tecla  (Opções) para ver as configurações da imagem.	
	Entradas da TV	HDMI 1 (ARC)	Renomear: selecione um nome na lista suspensa ou personalize o nome.
		HDMI 2 HDMI 3	Remover: as definições da entrada serão apagadas.

	TV ao vivo	<p>Procurar canais: procure automaticamente os canais disponíveis.</p> <p>Aplicativos interativos: permite a visualização de programas com serviços interativos. (Ele começará automaticamente enquanto assiste aos canais.)</p> <p>Renomear: selecione um nome na lista suspensa ou personalize o nome.</p> <p>Remover: selecione o nome da lista suspensa a ser removido.</p>
Áudio	Saída de áudio	<p>Selecione onde pretende ouvir o som da TV e como pretende controlá-lo.</p> <p>- Automática, ARC (HDMI 1), Alto-falantes da TV e Óptico.</p>
	Volume do menu	Pode ajustar o volume para selecionar a opção.
	Idioma preferido para áudio	Se o canal de TV transmitir em dois ou mais idiomas de áudio, você poderá selecionar seu idioma de áudio preferido.
	Formato de saída digital	<p>Selecione o formato de saída digital.</p> <p>- Automática, Passagem, Estéreo e Personalizada.</p>
Controle parental	Quando configurar o controle parental pela primeira vez, você precisará definir uma senha e redefinir o PIN.	
Tela Inicial	Sleep timer	Configure a TV para alternar para modo de espera automaticamente após um período predefinido.
	Adicione e remova atalhos da tela inicial.	
Sistema	Sobre	Apresentar as informações do sistema.
	Hora	<p>Temporizador: defina a TV para mudar automaticamente para o modo de espera após uma hora predefinida.</p> <p>Fuso horário: selecione o fuso horário do seu país.</p> <p>Formato do relógio: selecione 24 horas ou 12 horas.</p>
	Ligar	<p>Ligar: ligue sempre à fonte que selecionou.</p> <p>Economia automática de energia: desligue automaticamente a TV após 4 horas sem interação. Ou permita que a TV reduza a energia quando não houver sinal e nenhuma interação após 15 minutos.</p> <p>LED do modo de espera: quando a TV está desligada, o LED do modo de espera (na parte frontal da TV) fica ligado ou desligado.</p> <p>Reinício do sistema: confirme o reinício para desligar e ligar a TV.</p>
	Controlar outros dispositivos (CEC)	<p>Permite que os dispositivos conectados à sua TV pelas portas HDMI comuniquem-se com a sua TV.</p> <p>Com a conexão HDMI ARC, não é necessário conectar o cabo de áudio extra que envia o som da imagem da TV para o sistema de home theater. A conexão HDMI ARC combina ambos os sinais.</p>
	Idioma	Selecione o idioma desejado no menu.
	Atualização de software	<p>Conectar-se à Internet: atualize o software operativo utilizando a Internet.</p> <p>Não consigo me conectar: atualize o software por meio de um dispositivo USB.</p>
	Definições avançadas do sistema	<p>Redefinição de fábrica:</p> <p>Redefinir as configurações de áudio/imagem da TV: redefine as configurações de áudio/imagem da TV.</p> <p>Redefinir tudo de fábrica: redefine para as configurações padrão. Todas as definições serão apagadas.</p>
	Licenças de terceiros	Veja os avisos e informações de terceiros.

Guia de programação

Pressione a tecla **GUIDE** para acessar o Guia de Programação.

As informações do Guia de TV podem não estar disponíveis em algumas regiões e para alguns canais. A TV pode coletar informações de programação para os canais que são instalados na TV. A TV não pode coletar as informações do Guia de TV para os canais vistos a partir de um receptor digital ou decodificador. A TV é fornecida com as informações definidas da emissora. O Guia de TV coleta as informações dos programas quando a TV está sintonizada ao canal.

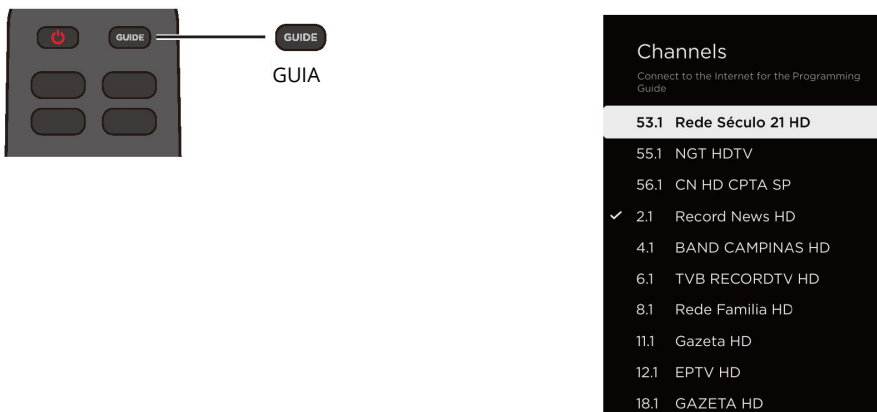

Informações do canal

Após a instalação de um canal, todos os canais aparecem na lista de canais. Os canais são exibidos com o nome, se esta informação estiver disponível.



Com uma lista de canais selecionada, você só pode sintonizar os canais nessa lista quando utilizar a tecla de canal para cima/para baixo.



Pressione a tecla OK para ver os detalhes do programa selecionado.

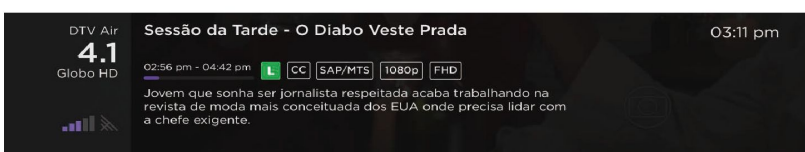

Opções de canais

Algumas opções estão disponíveis enquanto você assiste a um canal, dependendo do tipo de canal (analógico ou digital) a que está assistindo ou dependendo das definições da sua TV.

Pressione a tecla  (Opções) para ver as opções de canais. Para a TV digital, as opções de idiomas dependem do aplicativo de streaming.







Sleep timer	Configure a TV para alternar para modo de espera automaticamente após um período predefinido. - Desligado, 30 minutos, 1h, 1,5h, 2h e 3h.	
Aplicativos interativos	Ative/desative a função Aplicativos Interativos para obter permissão para acessar o Gíngã.	
Definições de imagem	Brilho da TV	Ajuste o brilho do vídeo. - Mais brilhante, Brilhante, Normal, Escuro e Mais escuro.
	Modo de imagem	Selecione predefinições de imagem para várias preferências de visualização. - Baixa energia, Normal, Filme, Esportes e Vívido.
	Tamanho da imagem	Ajuste a proporção da imagem. A predefinição (Auto) foi criada para produzir a melhor imagem na maioria dos casos. - Auto, Direto, Normal, Estender e Zoom.
	Para um ajuste fácil da imagem, você pode selecionar uma definição predefinida. - Contraste dinâmico. Temperatura da cor, Redefinir as configurações de "Modo", Aplicar configurações a todas as entradas e Ajustar a imagem.	
Configurações de som	Para um ajuste fácil do som, você pode selecionar uma configuração predefinida. - Modo de som, Aprimoramento da caixa de diálogo e Redefinir as configurações de som "Modo".	
Acessibilidade e legendas	Legendas ocultas	Você pode exibir as legendas ocultas em todos os momentos ou em qualquer situação. (Esta função não está disponível com o cabo HDMI.) - Sempre ligado, Mudo e Desligado. Observação: <ul style="list-style-type: none"> nem todos os programas de TV, comerciais e recursos incluem informações de legendas ocultas. Veja as listas de programas de TV locais para saber quais canais possuem legendas ocultas.
	Faixas de legendas	Selecione o idioma desejado ao assistir à transmissão digital contendo várias legendas.
	Faixas de áudio	Selecione o idioma desejado ao assistir à transmissão digital contendo vários idiomas de voz.
Imagem desligada	Selecione "Imagem desligada" para desligar a TV. Para voltar a ligar a tela da TV, pressione qualquer tecla no controle remoto.	

Menu USB Media Player

Você pode ver suas fotografias ou reproduzir seus vídeos e música de um pendrive ou de uma unidade de disco rígido USB conectada.

Pressione a tecla  (Início) para escolher a fonte de sinal e, em seguida, selecione USB Media Player e pressione OK para acessar a função multimídia.

- Recomenda-se que você use memória USB de 2 TB ou menos.

Tecla	Função
	Retroceda o arquivo.
	Reproduza ou pause o arquivo.
	Avance rapidamente pelo arquivo.
	Siga as instruções na tela.
	Sem função
	Pressione a tecla de navegação para selecionar o arquivo. Pressione OK para reproduzir o arquivo.

Opções de vídeo

Durante a reprodução de filmes, pressione a tecla  (Opções) para selecionar o seguinte item.

Aleatório (desativado)	Reproduza vídeos em ordem sequencial ou aleatoriamente
Repetir tudo (desativado)	Reproduza vídeos repetidamente.
Modo de lista de reprodução (ativado)	Veja o modo de lista de reprodução.
OK	Conclua as configurações.

Opções de áudio

Durante a reprodução de músicas, pressione a tecla  (Opções) para selecionar o seguinte item.

Começar desde o início	Reproduza a primeira música da lista de reprodução.
Repetir tudo (desativado)	Reproduza músicas repetidamente.
Aleatório (desativado)	Reproduza músicas em ordem sequencial ou aleatoriamente.
Proteção de tela (ativada)	Reproduza músicas exibindo a proteção de tela.

Opções de foto

Durante a reprodução de fotos, pressione a tecla  (Opções) para selecionar o seguinte item.

Velocidade (média)	Defina a frequência da apresentação de slides. - rápido, médio, lento
Aleatório (desativado)	Veja imagens em ordem sequencial.
Informações da foto (desativado)	Veja as informações das imagens.
Fechar	Saia da tela do menu.

Licenças

HDMI



Os termos HDMI e Interface Multimídia HDMI de Alta definição, a identidade visual HDMI e o Logotipo HDMI são marcas comerciais ou marcas comerciais registradas da HDMI Licensing Administrator, Inc.

Dolby Audio



Fabricados de acordo com licença da Dolby Laboratories. Dolby, Dolby Audio e o símbolo D duplo são marcas comerciais registradas da Dolby Laboratories Licensing Corporation.

Roku



Roku, Roku TV, logotipo Roku e o design do d-pad roxo são marcas ou marcas registradas pela Roku, Inc. Todas as outras marcas e logotipos aqui mencionados são de propriedade de seus respectivos proprietários.

HEVC



Coberto por um ou mais pedidos de patente do HEVC listados em patentlist.accessadvance.com.

À prova de futuro com decodificação HEVC avançada.

Outras marcas comerciais

Todas as outras marcas comerciais registradas e não registradas são de propriedade dos respectivos proprietários.

Dimensões e especificações

Série 5045

Modelo	32S5045	40S5045	43S5045
Tamanho do painel	800 mm na diagonal (32" visível)	1.000 mm na diagonal (40" visível)	1.080 mm na diagonal (43" visível)
Resolução	1366 x 768	1920 x 1080	
Sistema da TV	SISTEMA DTV (ISDB-T) SISTEMA ATV (PAL M) TV A CABO (PAL M)		
Alto-falantes	2 de 6 W	2 de 6 W	2 de 8 W
Impedância da antena	75Ω		
Tensão de entrada	110 a 240 VCA, 50/60Hz		
Consumo de energia	55 W	60 W	75 W
Consumo de energia em modo de espera	Menos de 1 W		
Conectores	Fones de ouvido: Miniconector para estéreo (3,5) USB TV: 75 ohm HDMI 1 ARC HDMI 2 HDMI 3 SAÍDA ÓTICA REDEFINIÇÃO LAN: RJ45		
Tamanho (L x A x P) (mm) (com base)	717 x 477 x 223 mm	893 x 560 x 223 mm	956 x 609 x 223 mm
Tamanho (L x A x P) (mm) (sem base)	717 x 424 x 82 mm	893 x 509 x 82 mm	956 x 556 x 87 mm
Peso (com base)	3,9 kg	5,6 kg	6,2 kg
Peso (sem base)	3,8 kg	5,5 kg	6,1 kg
Tamanho de montagem na parede (O kit de montagem na parede não está incluído)	200 mm x 200 mm		
Acessório de montagem na parede	Acessório opcional e não incluído no pacote padrão		
Condições de funcionamento	Temperatura	0 °C a 40 °C	
	Umidade	10% a 85%	
	Altitude	A 3.000 m	
Condições de armazenamento	Temperatura	-10 °C a 50 °C	
	Umidade	5% a 85%	
	Altitude	A 5.000 m	

Observação:

- os designs e especificações estão sujeitos a alterações sem aviso prévio.
- Este modelo pode não ser compatível com funcionalidades e/ou especificações que possam ser adicionadas no futuro.

Termo de Garantia - TV AOC

Este produto (Televisor AOC) é garantido pela ENVISION INDÚSTRIA DE PRODUTOS ELETRÔNICOS LTDA., na qualidade de fabricante, conforme condições estabelecidas neste termo de garantia.

CONDIÇÕES GERAIS DE GARANTIA:

A garantia deste aparelho é válida para produtos adquiridos exclusivamente dentro do território brasileiro, podendo a Envision restringir a garantia para produtos não adquiridos no Brasil.

Sendo atestado que o aparelho não está coberto pela garantia em razão do transcurso do prazo da garantia ou por se verificarem as situações descritas neste documento serão cobrados do consumidor as eventuais despesas de frete para envio ou retorno do produto, bem como despesas de mão de obra para reparo.

Todo atendimento de reparo deve ser precedido de contato telefônico para o Serviço de Atendimento ao Consumidor (SAC), através do telefone 0800 724 9539, para que seja feita uma avaliação prévia do problema apresentado e, em não sendo este sanado pelo atendente, será gerado um número de autorização, com a qual o consumidor deverá encaminhar-se ao Centro de Reparo Autorizado mais próximo a ser informado pelo atendente, a fim de que o produto seja reparado. O prazo para reparo inicia-se a partir do recebimento do produto pelo Centro Autorizado de Reparo.

O reparo ocorrerá para aparelhos que, em condições normais de uso e manutenção, apresentarem defeito de fabricação no curso do prazo de garantia. Este reparo poderá incluir a substituição de peças do aparelho por outras novas ou recondicionadas equivalentes. O aparelho e as peças substitutas terão garantia pelo restante do prazo original e todas as peças substituídas serão de propriedade da Envision.

As despesas de transporte, frete e seguro do televisor até o Centro Autorizado de Reparo e respectivo retorno ocorrerão por conta do cliente.

A Envision não garante que os programas instalados originalmente e que acompanham o produto correspondam às necessidades do consumidor, nem que sejam compatíveis com qualquer hardware, software ou aplicativos fornecidos por terceiros.

PRAZO DA GARANTIA:

A garantia Legal do aparelho, conferida pelo Código de Defesa do consumidor, é de 90 (noventa) dias, contados a partir da data de compra do produto.

A Envision oferece Garantia Complementar (garantia contratual) de 09 (nove) meses a todo e qualquer defeito funcional (defeito de fabricação) do aparelho, desde que previamente confirmado o defeito pela Assistência Técnica Envision.

A transferência do produto a terceiros não exclui a validade desta garantia, desde que esteja de acordo com as condições previstas neste Certificado e seja apresentada a via original da Nota Fiscal de Compra.

O QUE NÃO ESTÁ COBERTO PELA GARANTIA:

Defeitos ou danos resultantes de uso inadequado do aparelho pelo consumidor;

Defeitos ou danos decorrentes do uso anormal pelo consumidor, tais como: quebra do display ocasionada por queda do aparelho ou qualquer outro tipo de impacto; oxidação ou ferrugem ocasionadas por derramamento de líquidos, exposição à umidade excessiva ou maresia ou mesmo por limpeza inadequada; mau uso, modificações não autorizadas pelo fabricante; danos oriundos de transporte inadequado, incêndios, chuvas, terremotos ou outras causas externas.

Defeitos não informados ao Serviço de Atendimento ao consumidor ou a rede credenciada, dentro do período de garantia do aparelho.

Utilização do produto em desacordo com as instruções contidas no manual do usuário.

Danos decorrentes de desgaste natural dos componentes do aparelho, inclusive as partes plásticas ou metálicas do gabinete.

Danos decorrentes de transporte inadequado, acidentes no manuseio do aparelho, riscos e amassamentos.

Danos decorrentes de limpeza inadequada do aparelho, em desacordo com o manual do usuário, tais como: a utilização de produtos químicos solventes, esponjas de aço, produtos químicos abrasivos e quaisquer outras substâncias não adequadas a limpeza de equipamentos eletrônicos.

Apresentação de sinais de violação do produto ou da embalagem, ajustes, reparos ou modificações realizadas por pessoas ou técnicos não credenciados pela Envision.

Defeitos ou Danos decorrentes de instalação de software ou hardware não original, incompatíveis com as especificações contidas no manual do fabricante.

Produtos em que não é possível identificar o número de série original ou que a numeração original tenha sido adulterada.

Ligação do aparelho a rede elétrica fora dos padrões especificados ou sujeita a variações excessivas de voltagem.

A Envision não se responsabiliza, em hipótese alguma, por reparos realizados por técnicos não credenciados e Postos não autorizados. Uma vez detectado que o aparelho foi manuseado por técnicos não credenciados, a garantia estará rescindida.

LIMITAÇÕES DE RESPONSABILIDADE:

A Envision não se responsabiliza por nenhum acréscimo ou alteração neste Termo de garantia.

O consumidor, é o único responsável pela cópia dos dados pessoais armazenados em seu aparelho ou nos aplicativos instalados no mesmo. A perda de informações pessoais contidas no aparelho, são de responsabilidade exclusiva do consumidor.

A garantia do produto não contempla eventuais correções decorrentes de:

a) Vírus; b) Utilização incorreta dos produtos e seus acessórios; c) Instalação de aplicativos ou qualquer outro software não original de fábrica; d) Alteração de parâmetro de configuração do aparelho que alterem as configurações originais do fabricante.

Ainda que na vigência desta garantia, a Envision não se responsabilizará, em hipótese alguma, de prejuízos profissionais, artísticos, estimativo ou autoral. Não será objeto de reembolso eventuais prejuízos causados pela perda de dados, fotos ou imagens, viagens, mídias ou qualquer prejuízo decorrente de lucros cessantes.

A Envision não possui qualquer ingerência sobre quaisquer decisões dos provedores que prestam suporte a aplicativos contidos em seu portfólio, no momento da compra. Desta forma, se o provedor optar, a qualquer momento, por deixar de prestar o suporte ao aplicativo, a Envision não se responsabiliza por qualquer eventual prejuízo decorrente desta decisão.

A Envision poderá, a seu critério, no período de vigência desta garantia, proceder ao reparo do produto ou optar pela troca do aparelho por modelo igual ou similar e em perfeitas condições de uso.

Ocorrendo a substituição do produto pela Envision, o prazo de garantia permanecerá inalterado, sendo este contado a partir da data de emissão da Nota Fiscal de Compra.

CENTRAL DE RELACIONAMENTO

☎ 0800 724 9539

🌐 <https://www.aoc.portaltpv.com.br/>



AOC Roku TV



www.aoc.com.br

PRODUTO NO POLO
INDUSTRIAL DE
MANAUS



CONHEÇA A AMAZÔNIA
IMPRESSO NA CHINA