

# AOC



Monitor LCD  
Manual do Usuário

**27B30H3**

[www.aoc.com](http://www.aoc.com)

©2025 AOC. All Rights Reserved.

**HDMI**<sup>®</sup>  
HIGH-DEFINITION MULTIMEDIA INTERFACE

Segurança .....	1
Convenções Nacionais .....	1
Potência .....	2
Instalação .....	3
Limpeza.....	4
Outro .....	5
Configuração .....	6
Conteúdo da Caixa .....	6
Configuração de Suporte e Base .....	7
Ajuste do ângulo de visão .....	8
Conectando o Monitor .....	9
Instalação do braço de fixação para parede .....	10
Função de Sincronização Adaptativa .....	11
Ajuste.....	12
Teclas de atalho .....	12
Configuração do OSD .....	13
Game Setting (Configuração de Jogo) .....	14
Preset Mode(Modo pré-definido) .....	15
Picture(Imagem) .....	16
Image Setup (Configuração da Imagem).....	18
Input(Entrada).....	19
Settings(Configurações) .....	20
OSD Setup (Configuração do Menu OSD) .....	21
Information(informações).....	22
Indicador de LED .....	23
Resolução de problemas.....	24
Especificação .....	25
Especificação Geral .....	25
Modos de exibição predefinidos.....	27
Atribuições dos Pinos.....	28
Plug and Play .....	29

# Segurança

## Convenções Nacionais

As subseções a seguir descrevem as convenções usadas neste documento.

### Notas, Precauções e Alertas

Ao longo deste guia, os blocos de texto podem ser acompanhados por um ícone e impressos em negrito ou em itálico. Estes blocos são notas, precauções e alertas, e são usados como a seguir:



**NOTA:** Uma NOTA indica informações importantes que o ajudam a usar melhor seu sistema de computador.





**CUIDADO:** Um CUIDADO indica risco de dano ao hardware ou perda de dados, e o informa sobre como evitar o problema.





**AVISO:** Um ALERTA indica um potencial para ferimento corporal e te informa como evitar o problema. Alguns alertas podem aparecer em formatos alternados e podem não estar acompanhados de um ícone. Em tais casos, a apresentação específica do alerta é imposta pela autoridade reguladora.

## Potência

 O monitor deve ser operado somente com o tipo de alimentação indicado na etiqueta. Se não tiver certeza do tipo de alimentação da sua casa, consulte seu revendedor ou companhia de eletricidade local.

 Desligue o aparelho durante uma tempestade com raios ou quando ele não será usado por longos períodos de tempo. Isso protegerá o monitor de danos devido a picos de energia.

 Não sobrecarregue as réguas de energia e cabos de extensão. A sobrecarga pode resultar em incêndio ou choque elétrico.

 Para garantir a operação satisfatória, use o monitor apenas com computadores listados pela UL, que possuam receptáculos apropriadamente configurados entre 100-240V CA, Min. 5A

 A tomada deve ser instalada perto do equipamento e ser facilmente acessível.

 Para uso apenas com o adaptador ligado  
Manufacturers: Ten Pao Industrial Co.,Ltd.  
Model: S025ADP1900131

# Instalação

**!** Não coloque este monitor sobre carrinhos, suportes, tripés, estantes ou mesas instáveis. Se o monitor cair, pode ferir uma pessoa e causar sérios danos a este produto. Use apenas com um carrinho, apoio, tripé, presilha ou mesa recomendada pelo fabricante, ou vendidos com este produto. Siga as instruções do fabricante ao instalar o produto e use acessórios de montagem recomendado pelo fabricante. Quando colocado num carrinho, o produto deve ser deslocado com cuidado.

**!** Nunca empurre qualquer objeto para dentro da fenda do gabinete. Isso pode danificar as peças do circuito causando incêndio ou choque elétrico. Nunca derrube líquidos no monitor.

**!** Não coloque a parte frontal do produto no chão.

**!** Se você montar o monitor em uma parede ou prateleira, use um kit de montagem aprovado pelo fabricante e siga as instruções do kit.

**!** Deixar algum espaço ao redor do monitor como mostrado abaixo. Caso contrário, a circulação de ar pode ser insuficiente, portanto, o superaquecimento pode causar um incêndio ou danos ao monitor.

**!** Para evitar danos potenciais, por exemplo, a descamação do painel da moldura, certifique-se que o monitor não fique inclinado para baixo por mais de -5 graus. Se o ângulo máximo de inclinação para baixo de -5 graus for excedido, os danos no monitor não serão cobertos pela garantia.

Veja abaixo as áreas de ventilação recomendadas ao redor do monitor quando o monitor está instalado na parede ou no suporte:

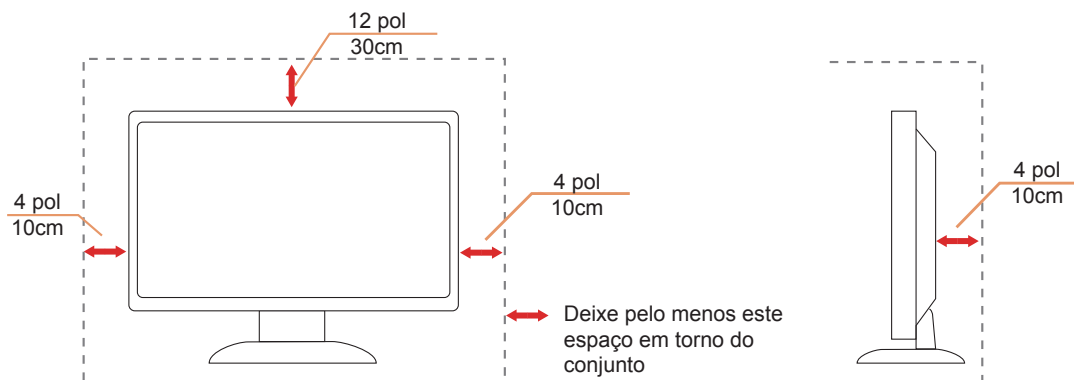

# Limpeza

**!** Limpar o gabinete regularmente com um pano. Você pode usar detergente suave para limpar a mancha, em vez de detergente forte, que vai cauterizar o gabinete do produto.

**!** Durante a limpeza, certifique-se que nenhum detergente vaza dentro do produto. O pano de limpeza não deve ser muito áspero já que vai arranhar a superfície da tela.





**!** Por favor, desconecte o cabo de alimentação antes de limpar o produto.

## Outro

 Se o produto estiver emitindo um som, cheiro ou fumaça estranhos, desligue da tomada **IMEDIATAMENTE** e contate um Centro de Assistência.

 Certifique-se que as aberturas de ventilação não estão bloqueadas por uma mesa ou cortina.

 Não envolva o monitor LCD em grandes vibrações ou em alto impacto durante a operação.

 Não bata o monitor nem o deixe cair durante o funcionamento ou transporte.

# Configuração

## Conteúdo da Caixa

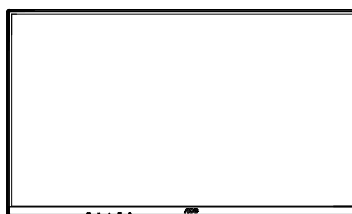

Monitor

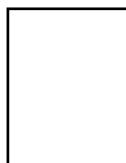

Quick Start  
Guia rápido



Warranty card  
certificado de garantia

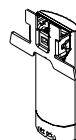

Stand  
Suporte



Base



Power Cable  
Cabo de força



Adapter  
Adaptador



HDMI Cable  
Cabo HDMI



VGA Cable  
Cabo VGA

\*NNem todos os cabos de sinal serão fornecidos para todos os países e regiões. Por favor, consulte o agente local ou sucursal da AOC para confirmação.

# Configuração de Suporte e Base

Por favor, configure ou remova a base seguindo os passos abaixo.

Configuração:

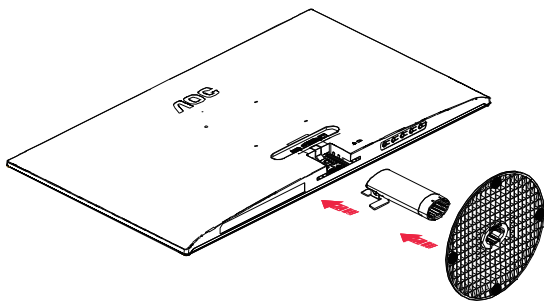

Remover:

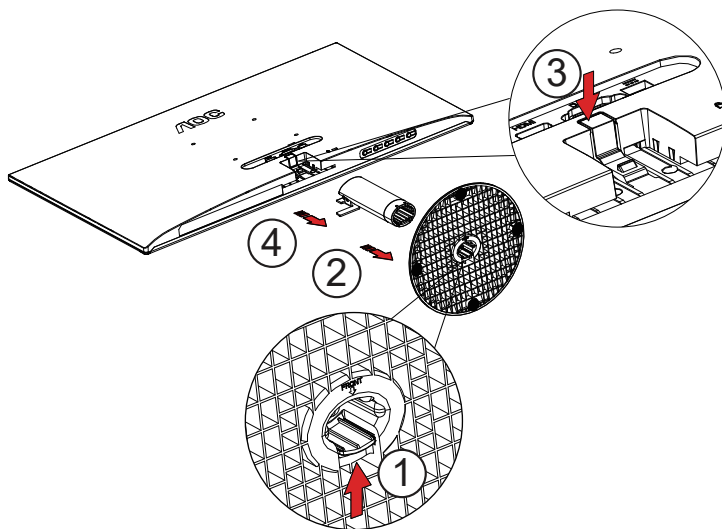

## Ajuste do ângulo de visão

Para melhor visualização, recomenda-se a olhar para a face total do monitor, e depois ajustar o ângulo do monitor conforme sua preferência.

Segure o suporte para que você não derrube o monitor quando muda o ângulo do monitor.

Você é capaz de ajustar o monitor conforme abaixo.

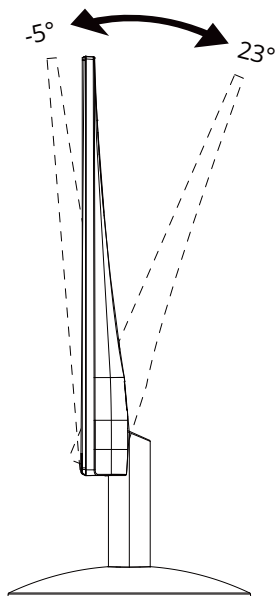

### NOTA:

Não toque na tela LCD quando você mudar o ângulo. Pode causar danos ou quebrar a tela LCD.

### Advertência:

1. Para evitar potenciais danos na tela, como descamação do painel, certifique-se o monitor não fique inclinado para baixo por mais de -5 graus.
2. Não pressione a tela enquanto ajusta o ângulo do monitor. Segure apenas pela moldura.

## Conectando o Monitor

Conexões dos cabos na parte de trás do monitor e do computador:

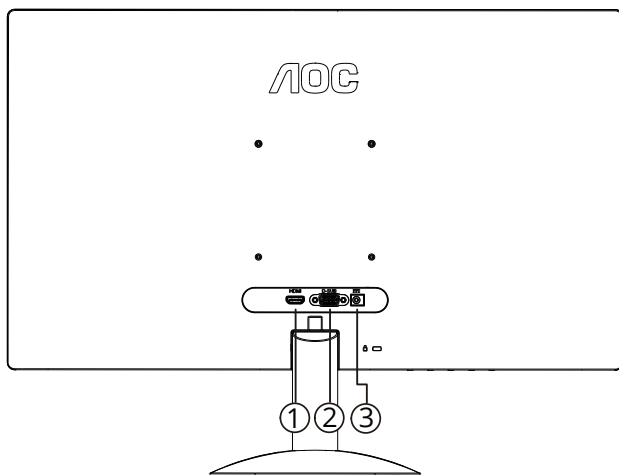

1. HDMI
2. Analógico (cabo 15-Pinos D-Sub)
3. Potência

### Ligar ao PC

1. Conecte firmemente o cabo de alimentação à parte de trás do monitor.
2. Desligue o computador e retire o cabo de alimentação.
3. Conecte o cabo de sinal do monitor ao conector de vídeo localizado na traseira do computador.
4. Conecte o cabo de alimentação do computador e do monitor a uma tomada.
5. Conecte o computador e o monitor.

Se o seu monitor exibir uma imagem, a instalação está completa. Se ele não apresentar uma imagem, consulte Solução de problemas.

Para proteger o equipamento, desligue sempre o PC e o monitor LCD antes de conectar.

# Instalação do braço de fixação para parede

Preparação para instalação do braço de fixação para parede (opcional).

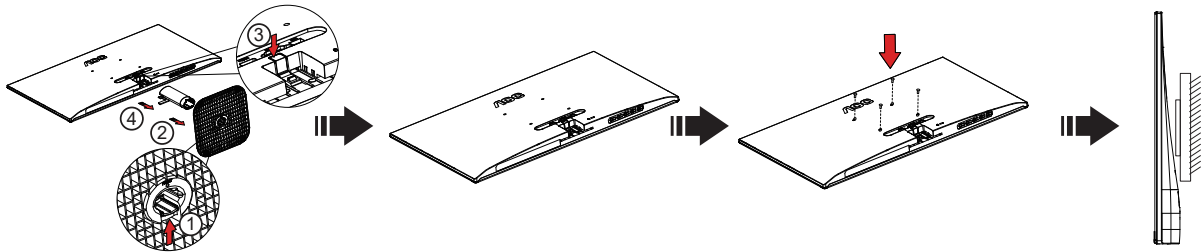

Este monitor pode ser montado num braço de fixação para parede, adquirido separadamente. Desconecte o cabo de alimentação antes deste procedimento. Siga os passos abaixo:

1. Remova a base.
2. Siga as instruções do fabricante para montar o braço de fixação para parede.
3. Coloque o braço de fixação para parede na parte de trás do monitor. Alinhe os furos do braço com os furos na parte de trás do monitor.
4. Insira os quatro parafusos nos furos e aperte-os.
5. Reconecte os cabos. Consulte o manual do usuário que acompanha o braço de fixação para parede (opcional) para ver as instruções de fixação na parede.

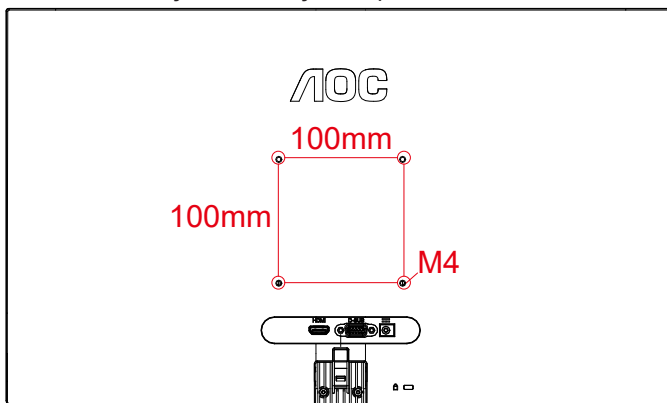

Especificação dos parafusos de montagem na parede: M4\*(9+X)mm (X=Espessura do suporte de montagem na parede)

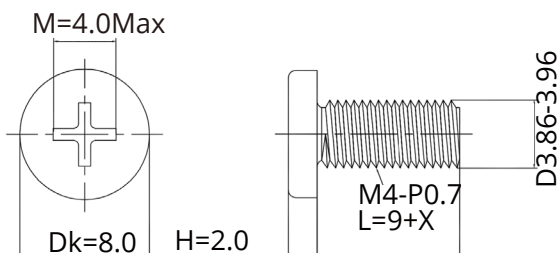

Nota: os furos para parafuso de fixação VESA não estão disponíveis para todos os modelos; verifique com o revendedor ou departamento oficial da AOC. Sempre entre em contato com o fabricante para a instalação na parede.

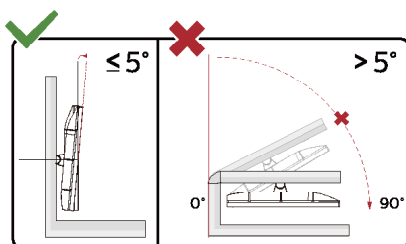

\*O desenho de visualização pode diferir daqueles ilustrados.

## Advertência:

1. Para evitar potenciais danos na tela, como descamação do painel, certifique-se o monitor não fique inclinado para baixo por mais de -5 graus.
2. Não pressione a tela enquanto ajusta o ângulo do monitor. Segure apenas pela moldura.

# Função de Sincronização Adaptativa

1. Função de Sincronização Adaptativa está trabalhando com HDMI
2. Placa de vídeo compatível A lista de recomendações é conforme a seguinte, também pode ser verificada visitando [www.AMD.com](http://www.AMD.com)

## Placas Gráficas

- Radeon™ RX Vega series
- Radeon™ RX 500 series
- Radeon™ RX 400 series
- Radeon™ R9/R7 300 series (R9 370/X, R7 370/X, R7 265 exceto)
- Radeon™ Pro Duo (2016)
- Radeon™ R9 Nano series
- Radeon™ R9 Fury series
- Radeon™ R9/R7 200 series (R9 270/X, R9 280/X exceto)

## Processadores

- AMD Ryzen™ 7 2700U
- AMD Ryzen™ 5 2500U
- AMD Ryzen™ 5 2400G
- AMD Ryzen™ 3 2300U
- AMD Ryzen™ 3 2200G
- AMD PRO A12-9800
- AMD PRO A12-9800E
- AMD PRO A10-9700
- AMD PRO A10-9700E
- AMD PRO A8-9600
- AMD PRO A6-9500
- AMD PRO A6-9500E
- AMD PRO A12-8870
- AMD PRO A12-8870E
- AMD PRO A10-8770
- AMD PRO A10-8770E
- AMD PRO A10-8750B
- AMD PRO A8-8650B
- AMD PRO A6-8570
- AMD PRO A6-8570E
- AMD PRO A4-8350B
- AMD A10-7890K
- AMD A10-7870K
- AMD A10-7850K
- AMD A10-7800
- AMD A10-7700K
- AMD A8-7670K
- AMD A8-7650K
- AMD A8-7600
- AMD A6-7400K

# Ajuste

## Teclas de atalho

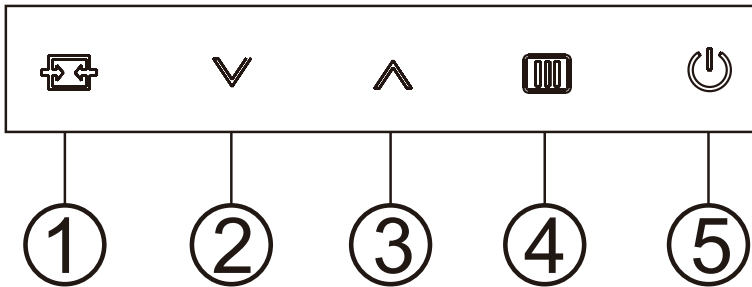

1	Fonte/Automático/Sair
2	Modo predefinido/v
3	Brilho/^
4	Menu/Entrar
5	Alimentação

### Menu/Enter

Pressione para exibir o OSD ou confirmar a seleção.

### Alimentação

Pressione o botão de Energia para ligar o monitor.

### Modo pré-definido/v

Quando não houver OSD, pressione “v” a tecla para abrir a função Modo pré-definido, em seguida pressione “^” ou “v” a tecla para selecionar o Modo pré-definido.

### Brilho/^

Quando não houver OSD, pressione “^” a tecla para abrir a função Brilho, em seguida pressione “^” ou “v” a tecla para ajustar o brilho.

### Fonte/Automático/Sair







Quando o OSD está fechado, pressionar o botão Fonte/Auto/Sair será a função da tecla de atalho Fonte.

Quando o OSD está fechado, pressione o botão Fonte/Auto/Sair continuamente por cerca de 2 segundos para realizar a configuração automática (Apenas para os modelos com D-Sub)

## Configuração do OSD

Instruções básicas e simples sobre as teclas de controle.



- 1). Pressione o  botão MENU para ativar a janela do OSD.
- 2). Press  $\downarrow$  ou  $\uparrow$  para navegar pelas funções. Uma vez que a função desejada esteja destacada, pressione o  botão MENU / OK para ativá-la, pressione  $\downarrow$  ou  $\uparrow$  para navegar pelas funções do sub-menu. Uma vez que a função do sub-menu desejada esteja destacada, pressione o  botão MENU / OK para ativá-la.
- 3). Press  $\downarrow$  ou  $\uparrow$  para alterar as configurações da função selecionada. Pressione  $\leftarrow$  /  $\rightarrow$  para sair. Se desejar ajustar qualquer outra função, repita os passos 2 e 3.
- 4). Função de Bloqueio do OSD: Para bloquear o OSD, pressione e segure o  botão MENU enquanto o monitor estiver desligado e, em seguida, pressione  o botão de energia para ligar o monitor. Para desbloquear o OSD, pressione e segure o  botão MENU enquanto o monitor estiver desligado e, em seguida, pressione  o botão de energia para ligar o monitor.

### Notas:

- 1). Se o produto possuir apenas uma entrada de sinal, o item "Entrada" não poderá ser ajustado.
- 2). Se a resolução do sinal de entrada for a resolução nativa ou Adaptive-Sync, o item "Proporção do tamanho da imagem" será inválido.

## Game Setting (Configuração de Jogo)



Controle de Sombra	0 ~ 20	O Controle de Sombra padrão é 0; o usuário final pode ajustar de 0 a 20 para aumentar a clareza da imagem. Se a imagem estiver muito escura para visualizar os detalhes claramente, ajuste de 0 a 20 para obter uma imagem mais nítida.
Cor do Jogo	0 ~ 20	A Cor do Jogo oferece níveis de 0 a 20 para ajustar a saturação e obter uma imagem melhor.
Adaptive-Sync	Off (Desligar) / On (Ligar)	Desabilitar ou habilitar o Adaptive-Sync. Aviso de funcionamento do Adaptive-Sync: quando o recurso Adaptive-Sync está habilitado, pode haver piscadas em alguns ambientes de jogos.
Pt de Discagem	Desligar/Ligar/ Dinâmico	A função "Pt de Discagem" posiciona um indicador de mira no centro da tela para ajudar jogadores a jogar jogos de tiro em primeira pessoa (FPS) com mira precisa e exata.
MBR	0 ~ 20	MBR (Redução de Desfoque de Movimento) oferece ajustes de 0 a 20 níveis para reduzir o desfoque de movimento. Nota: 1. A função MBR pode ser ajustada quando o Adaptive-Sync estiver desligado e a taxa de atualização for $\geq 75$ Hz. 2. O brilho da tela diminuirá conforme o valor do ajuste aumentar.
MBR Sync	Off (Desligar) / On (Ligar)	Desativar ou ativar sincronização de MBR (redução de desfoque de movimento) Nota: A função de sincronização de MBR pode ser ajustada quando a Adaptive-Sync (Sincronização Adaptativa) estiver ativada e a taxa de atualização $\geq 75$ Hz.
Overdrive	Off (Desligar)/ Weak (Fraca)/ Medium (Média)/ Strong (Forte)/ Boost (Aumento)	Ajuste o tempo de resposta. Nota: 1. Se o usuário ajustar o OverDrive para "Forte", a imagem exibida poderá ficar borrada. Os usuários podem ajustar o nível de OverDrive ou desligá-lo conforme suas preferências. 2. A função "Boost" é opcional quando o Adaptive-Sync estiver desligado e a taxa de atualização for $\geq 75$ Hz. 3. O brilho da tela diminuirá quando a função "Boost" estiver ativada.

**Nota:**

Quando o "Espaço de cor" em "Imagem" estiver configurado para sRGB, os itens "Controle de Sombra", "Cor do Jogo", "MBR" e "MBR Sync" não poderão ser ajustados. "Boost" em "Overdrive" não está disponível.

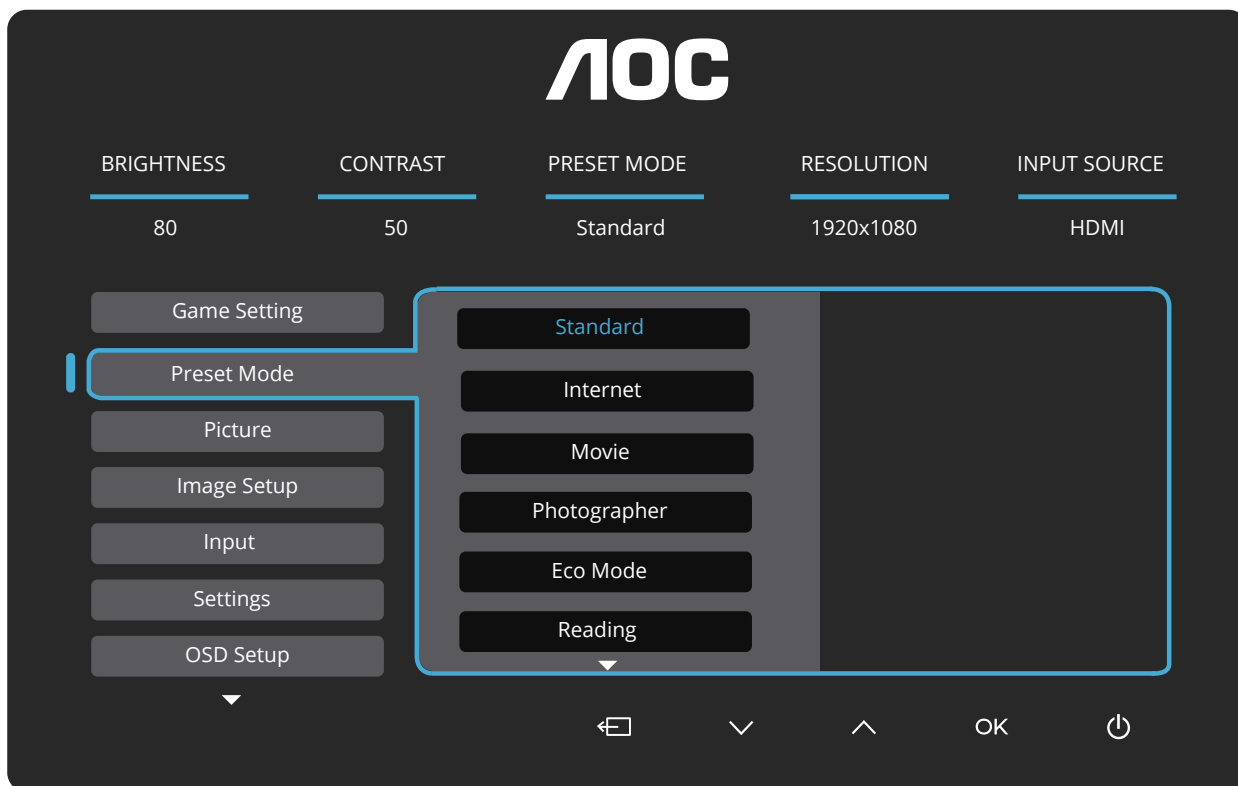
**Preset Mode(Modo predefinido)**

Padrão	Melhora a legibilidade para jogos web e móveis adequados.
Internet	Modo Internet.
Cinema	Modo Filme.
Fotógrafo	Modo Fotógrafo.
Modo ECO	Modo Eco
Leitura	Modo Leitura.
Efeito HDR-Imagem	Ajuste o Efeito HDR conforme suas necessidades de uso.
Efeito HDR - Filme	
Efeito HDR - Jogo	
Esportes	Modo Esportes.
FPS	Para jogar jogos FPS (First Person Shooters). Melhora o nível de preto em temas escuros.
RTS	Para jogar jogos RTS (Real Time Strategy). Melhora a qualidade da imagem.
Corrida	Para jogos de Corrida, proporciona o tempo de resposta mais rápido e alta saturação de cores.
Reajustar cor	Redefinir a cor para o padrão.

## Picture(Imagem)

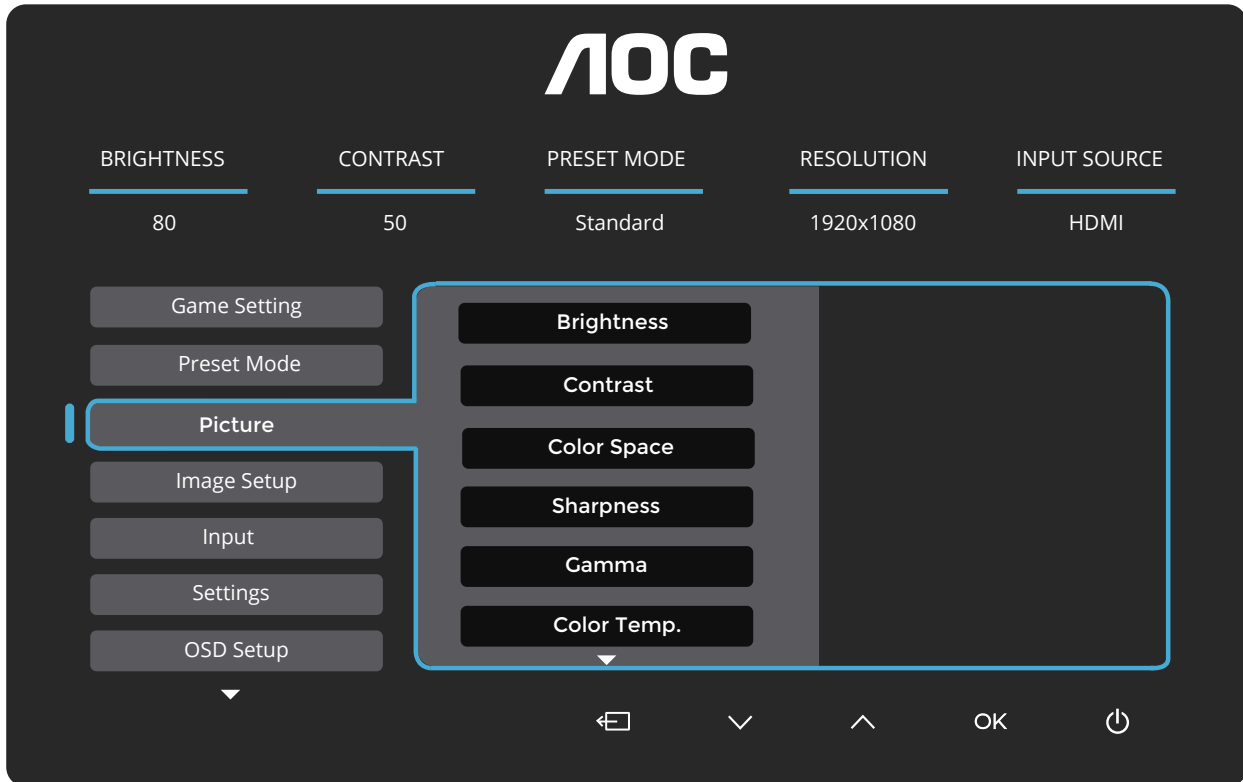

Brilho	0-100	Ajuste da luz de fundo.
Contraste	0-100	Contraste a partir do registro digital.
Espaço de cor	Panel Native	Painel com espaço de cor padrão.
	sRGB	Espaço de Cor sRGB.
Nitidez	0-100	Ajuste de nitidez.
Gamma	1.8/2.0/2.2/2.4/2.6	Ajustar gama.
Ajuste de Cor	Nativo	Recuperar Temperatura de Cor Nativa da EEPROM.
	5000K	Recuperar Temperatura de Cor 5000K da EEPROM.
	6500K	Recuperar Temperatura de Cor 6500K da EEPROM.
	7500K	Recuperar Temperatura de Cor 7500K da EEPROM.
	8200K	Recuperar Temperatura de Cor 8200K da EEPROM.
	9300K	Recuperar Temperatura de Cor 9300K da EEPROM.
	11500K	Recuperar Temperatura de Cor 11500K da EEPROM.
	Definido pelo Usuário	Restaurar Temperatura de Cor da EEPROM.
Vermelho	0-100	Ganho de vermelho do registrador digital.
Verde	0-100	Ganho de verde do registrador digital.
Azul	0-100	Ganho de azul do registrador digital.

DCR - Contraste Dinâmico	Off (Desligar)	Desativar razão de contraste dinâmica.
	On (Ligar)	Ativar razão de contraste dinâmica.
Clear Vision	Off (Desligar)/ Weak (Fraca)/ Medium (Média)/ Strong (Forte)	Aplicar função de nitidez em tela cheia.
LowBlue Mode (Modo de LowBlue)	Off (Desligar)/ Multimedi (Multimídia)/ Internet (Internet) / Office (Escritório) / Reading (Leitura)	Diminua a onda de luz azul, controlando a temperatura de cor.
Image Ratio (Proporção do tamanho da imagem)	Full (Completo)/ Aspect (Aspecto)	Selecionar proporção da imagem para exibição.

**Nota:**

Quando o "Espaço de cor" em "Imagem" está configurado para sRGB, os itens "Contraste", "Gamma", "Ajuste de Cor" e "Modo de LowBlue" não podem ser ajustados.

## Image Setup (Configuração da Imagem)

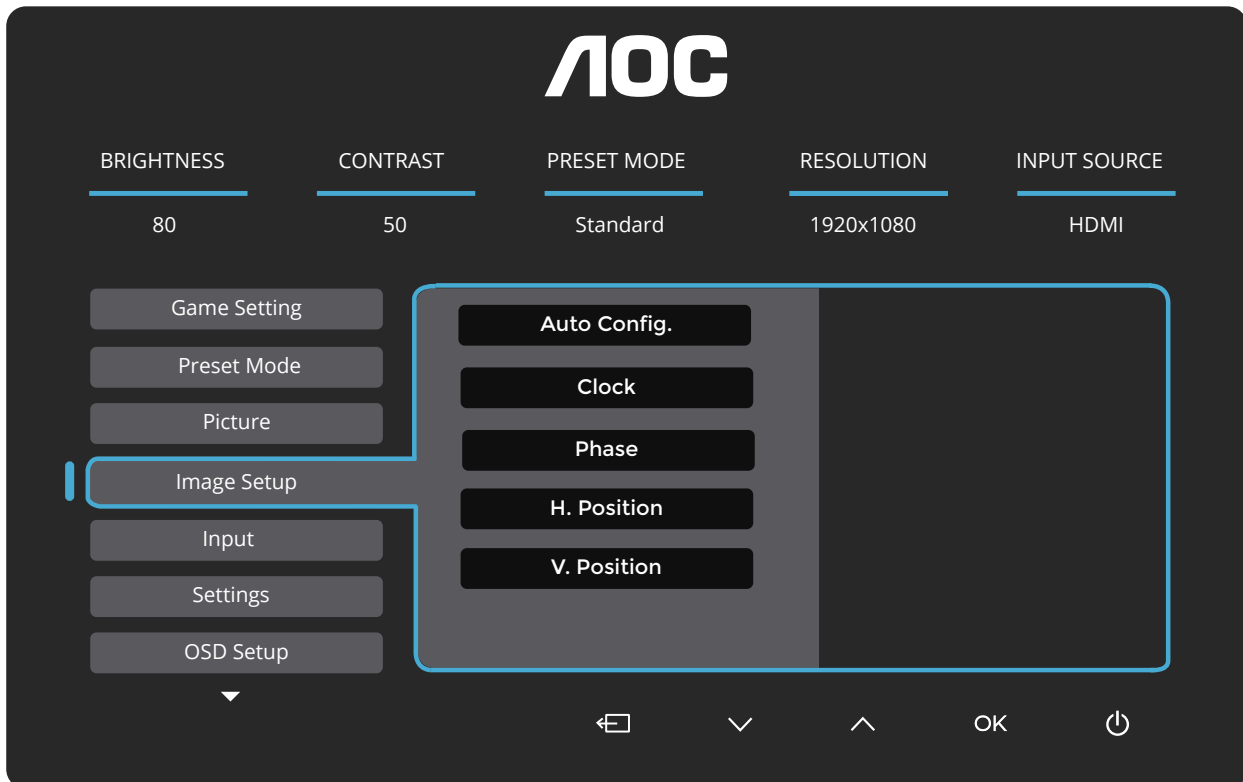

Configuração Automática	No (Não) / Yes (Sim)	Ajusta automaticamente a posição H/V, o foco e o clock da imagem.
Clock	0-100	Ajusta o clock da imagem para reduzir o ruído de linhas verticais. Cada passo aumentará ou diminuirá o valor em 1 ou 2.
Foco	0-100	Ajusta a fase da imagem para reduzir o ruído de linhas horizontais. Cada passo aumentará ou diminuirá o valor em 1 ou 2.
Posição - H	0-100	Ajusta a posição horizontal do OSD.
Posição - V	0-100	Ajusta a posição vertical do OSD.

## Input(Entrada)

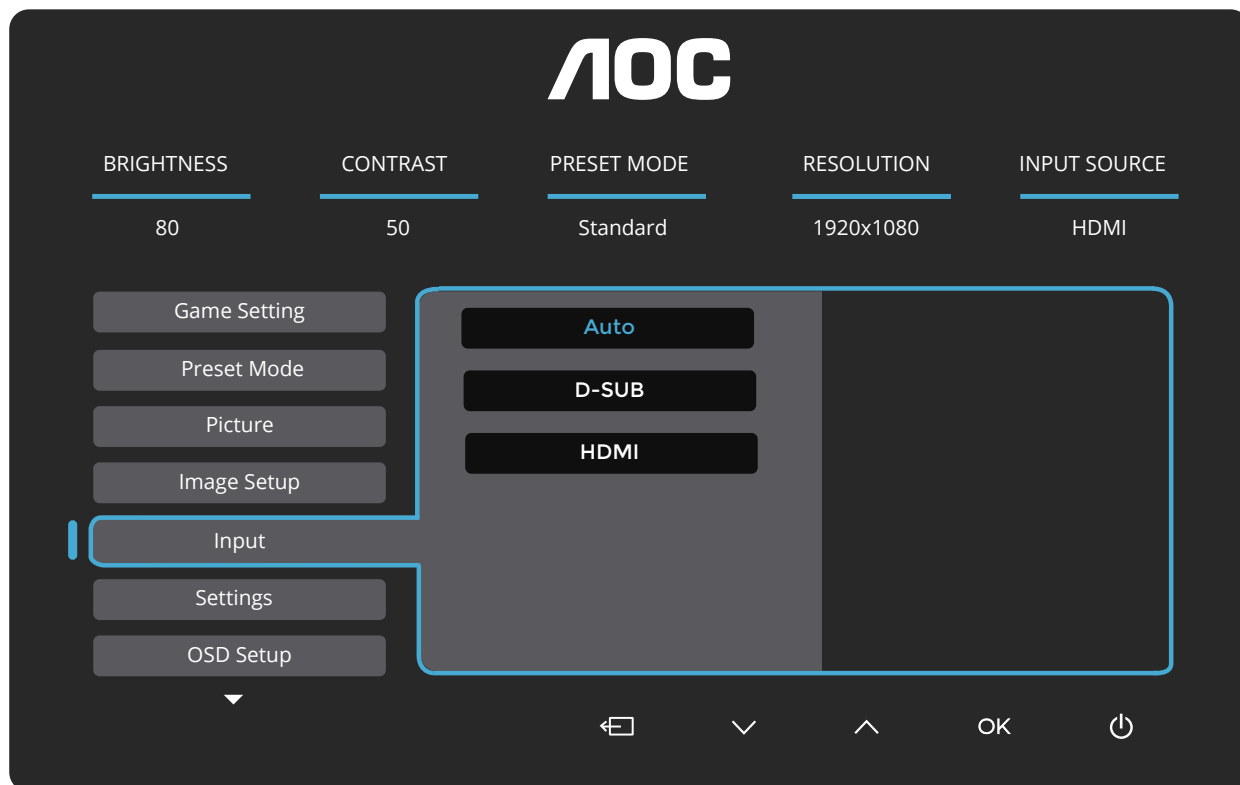

Automático	Selecciona automáticamente a fonte do sinal de entrada.
D-SUB	Selecciona a fonte do sinal de entrada D-SUB.
HDMI	Selecione a fonte de sinal de entrada HDMI.

## Settings(Definições)

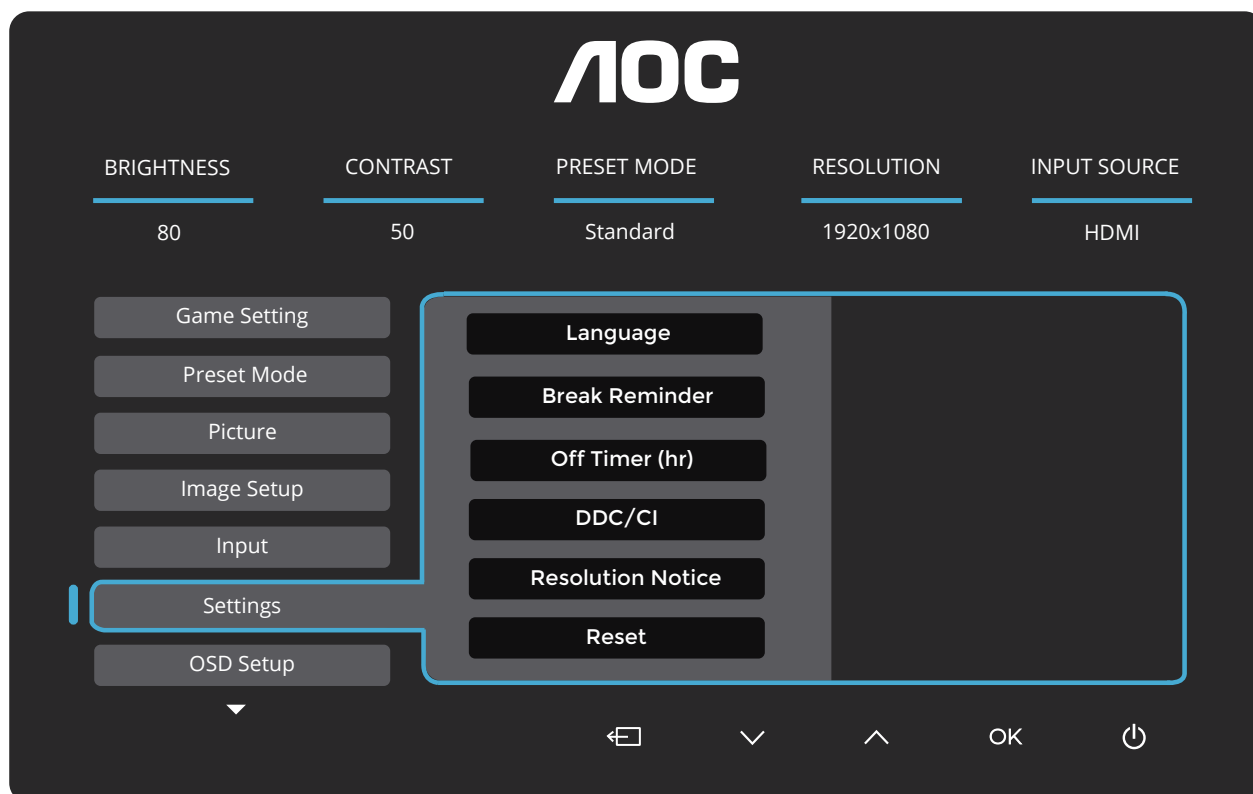

Idioma		Selecione o idioma do OSD.
Lembrete de Folga	Off (Desligar) / On (Ligar)	Lembrete de pausa caso o usuário trabalhe continuamente por mais de 1 hora.
Temporizador desligado (hora)	0-24	Selecione o tempo para desligamento DC.
DDC/CI	No (Não) / Yes (Sim)	Ativar/Desativar suporte DDC/CI.
Aviso de resolução	Off (Desligar) / On (Ligar)	Aviso de resolução ideal.
Restaurar	No (Não) / Yes (Sim)	Redefinir o menu para o padrão.

## OSD Setup (Configuração do Menu OSD)



Transparência	0-100	Ajustar a transparência do OSD.
Posição - H	0-100	Ajusta a posição horizontal do OSD.
Posição - V	0-100	Ajusta a posição vertical do OSD.
Limite de Tempo OSD	5-120	Ajustar o tempo de espera do OSD.

## Information(informações)



## Indicador de LED

Status	Cor do LED
Modo Energia total	Branco
Modo Ativo desligado	Laranja

# Resolução de problemas

Problema e Pergunta	Possível solução
<b>LED de energia não está aceso</b>	Verifique se o botão de energia está ligado e o cabo de energia está devidamente conectado a uma tomada elétrica aterrada e ao monitor.
<b>Não há imagens na tela</b>	<ul style="list-style-type: none"> <li>● O cabo de energia está corretamente ligado? Verifique a conexão do cabo de energia e o fornecimento de energia.</li> <li>● O cabo está conectado corretamente? (Conectado usando o cabo D-SUB) Verifique a conexão do cabo D-SUB. (Conectado usando o cabo HDMI) Verifique a conexão do cabo HDMI. * A entrada D-SUB/HDMI não está disponível em todos os modelos.</li> <li>● Se a energia estiver ligada, reinicie o computador para ver a tela inicial (a tela de início de sessão), que pode ser vista. Se a tela inicial (a tela de início de sessão) aparecer, inicie o computador no modo aplicável (modo de segurança para o Windows 10/11) e altere a frequência da placa de vídeo. (Consulte a configuração de resolução ideal) Se a tela inicial (a tela de início de sessão) não aparecer, contate o Centro de Assistência ou o seu representante.</li> <li>● Consegue ver "Entrada não suportada" na tela? Você pode ver esta mensagem quando o sinal da placa gráfica excede a frequência e resolução máximas que o monitor suporta corretamente. Ajuste a frequência e a resolução máxima que o monitor suporta corretamente.</li> <li>● Verifique se os drivers AOC do monitor estão instalados.</li> </ul>
<b>A imagem está distorcida e tem problema de fantasmas e sombreamento</b>	Ajuste os controles de contraste e brilho. Pressione para ajustar automaticamente. Certifique-se de que você não está usando um cabo de extensão ou um comutador. Recomendamos ligar o monitor diretamente no conector de saída da placa de vídeo na parte de trás.
<b>A imagem pula, pisca ou tem padrão de onda</b>	Mova dispositivos elétricos que podem causar interferência elétrica o mais longe possível do monitor. Use o máximo de taxa de atualização que seu monitor é capaz na resolução que você está usando.
<b>Monitor não sai do modo Ativo desligado"</b>	O interruptor de energia do computador deve estar na posição Ligado. A placa de vídeo do computador deve estar devidamente encaixada em seu slot. Verifique se o cabo de vídeo do monitor está conectado corretamente ao computador. Verifique o cabo de vídeo do monitor e certifique-se de que nenhum pino está dobrado. Verifique se o seu computador está operacional pressionando o CAPS LOCK no teclado enquanto observa o LED de CAPS LOCK. O LED deve acender ou apagar depois de pressionar a tecla CAPS LOCK.
<b>Falta uma das cores primárias (vermelho, verde, ou azul)</b>	Verifique o cabo de vídeo do monitor e certifique-se de que nenhum pino está danificado. Verifique se o cabo de vídeo do monitor está conectado corretamente ao computador.
<b>A imagem da tela não está devidamente centrada ou redimensionada</b>	Ajuste Posição H e Posição V ou pressione a tecla de atalho (AUTO).
<b>A imagem tem defeitos de cores (o branco não parece branco)</b>	Ajuste a cor RGB ou selecione a temperatura de cor desejada.
<b>Distúrbios horizontais ou verticais na tela</b>	Use o modo desligar do Windows 7/8/10 para ajustar o CLOCK e FOCO. Pressione para ajustar automaticamente.
<b>Regulamento e Serviço</b>	Consulte as Informações sobre regulamentos e serviços no manual do CD ou em <a href="http://www.aoc.com">www.aoc.com</a> (para encontrar o modelo que você compra no seu país e para obter informações sobre regulamentos e serviços na página Suporte).

# Especificação

## Especificação Geral

Painel	Nome de modelo	27B30H3	
	Sistema de acionamento	LCD TFT colorido	
	Tamanho da imagem visível	Diagonal 68,6 cm	
	Espaçamento de pixel	0,3114mm(H) × 0,3114mm(V)	
	Visor colorido	16,7 milhões de cores	
Outros	Alcance de varredura horizontal	30k~85kHz (D-SUB)	
		30k~140kHz (HDMI)	
	Tamanho de varredura horizontal (Máximo)	597,888mm	
	Alcance de varredura vertical	48Hz~75Hz (D-SUB)	
		48Hz~120Hz (HDMI)	
	Tamanho de varredura vertical (Máximo)	336,312mm	
	Melhor resolução predefinida	1920 x 1080@60Hz (HDMI)	
		1920 x 1080@75Hz (D-SUB)	
	Resolução Máxima	1920x1080@75Hz (D-SUB) 1920x1080@120Hz (HDMI)	
	Plug & Play	VESA DDC2B/CI	
Fonte de Energia	19Vdc, 1.31A		
Consumo de energia	Típico (brilho e contraste padrão)	20W <sup>[1]</sup>	
	Max. (brilho = 100, contraste = 100)	≤ 29W <sup>[1]</sup>	
	Modo em espera	≤ 0.3W	
Características físicas	Tipo de conector	HDMI/D-Sub	
	Tipo de cabo de sinal	Removível	
Ambiental	Temperatura	Operacional	0°C~ 40°C
		Não operacional	-25°C~ 55°C
	Umidade	Operacional	10% ~ 85% (não-condensação)
		Não operacional	5% ~ 93% (não-condensação)
	Altitude	Operacional	0m~ 5000m (0~ 16404ft )
		Não operacional	0m~ 12192m (0~ 40000ft )

[1]: A especificação de energia é o consumo energético do monitor (incluindo a fonte de alimentação) testado na extremidade de entrada da fonte de alimentação.

## Modos de exibição predefinidos

PADRÃO	RESOLUÇÃO (±1Hz)	FREQUÊNCIA HORIZONTAL(kHz)	FREQUÊNCIA VERTICAL (Hz)
VGA	640x480@60Hz	31.469	59.94
	640x480@72Hz	37.861	72.809
	640x480@75Hz	37.5	75
MAC MODES VGA	640x480@67Hz	35	66.667
IBM MODE	720x400@70Hz	31.469	70.087
SVGA	800x600@56Hz	35.156	56.25
	800x600@60Hz	37.879	60.317
	800x600@72Hz	48.077	72.188
	800x600@75Hz	46.875	75
MAC MODES SVGA	832x624@75Hz	49.725	74.551
XGA	1024x768@60Hz	48.363	60.004
	1024x768@70Hz	56.476	70.069
	1024x768@75Hz	60.023	75.029
SXGA	1280x1024@60Hz	63.981	60.02
	1280x1024@75Hz	79.976	75.025
WSXG	1280x720@60Hz	44.772	59.855
	1280x960@60Hz	60	60
WXGA+	1440x900@60Hz	55.935	59.887
WSXGA+	1680x1050@60Hz	65.29	59.954
FHD	1920x1080@60Hz	67.5	60
	1920x1080@75Hz	83.894	74.973
	1920x1080@100Hz	110	100
	1920x1080@120Hz	133.000	120.000

**Nota:**

De acordo com a norma VESA, pode haver um certo erro (+/-1Hz) ao calcular a taxa de atualização (frequência de campo) de diferentes sistemas operacionais e placas gráficas. Para melhorar a compatibilidade, a taxa nominal de atualização deste produto foi arredondada. Por favor, consulte o produto real.

## Atribuições dos Pinos

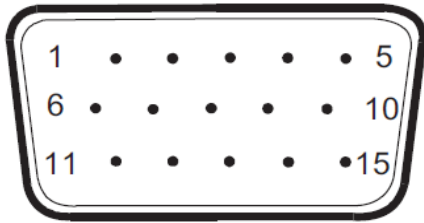

Cabo de sinal de monitor colorido 15 pinos

Pin N°.	Nome do Sinal	Pin N°.	Nome do Sinal
1	Vídeo-Vermelho	9	+5V
2	Vídeo-Verde	10	Aterramento
3	Vídeo-Azul	11	N.C.
4	N.C.	12	DDC-Serial de dados
5	Detectar Cabo	13	H-sync
6	GND-R	14	V-sync
7	GND-G	15	DDC-Serial clock
8	GND-B		

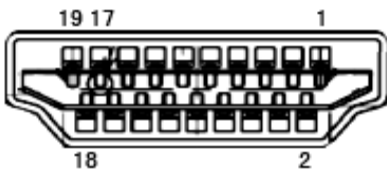

Cabo de sinal de monitor colorido 19 pinos

Pino N°	Nome do Sinal	Pino N°	Nome do Sinal	Pino N°	Nome do Sinal
1.	TMDS Data 2+	9.	TMDS Data 0-	17.	DDC/CEC terra
2.	TMDS Data 2 Blindado	10.	TMDS Clock +	18.	Energia +5 V
3.	TMDS Data 2-	11.	TMDS Clock Blindado	19.	Detecção de Hot Plug
4.	TMDS Data 1+	12.	TMDS Clock-		
5.	TMDS Data 1 Blindado	13.	CEC		
6.	TMDS Data 1-	14.	Reservado (N.C. no dispositivo)		
7.	TMDS Data 0+	15.	SCL		
8.	TMDS Data 0 Blindado	16.	SDA		

# Plug and Play

## Recurso Plug & Play DDC2B

Este monitor está equipado com capacidades VESA DDC2B de acordo com a norma VESA DDC. Ele permite ao monitor informar o sistema anfitrião da sua identidade e, dependendo do nível de DDC usado, comunicar informações adicionais sobre suas capacidades de exibição.

O DDC2B é um canal bidirecional de dados baseado no protocolo I2C. O host pode solicitar informações EDID sobre o canal DDC2B.



